

AEG

BUBBLE

AO1872 / AO1873

Operating Instructions

사용 설명서



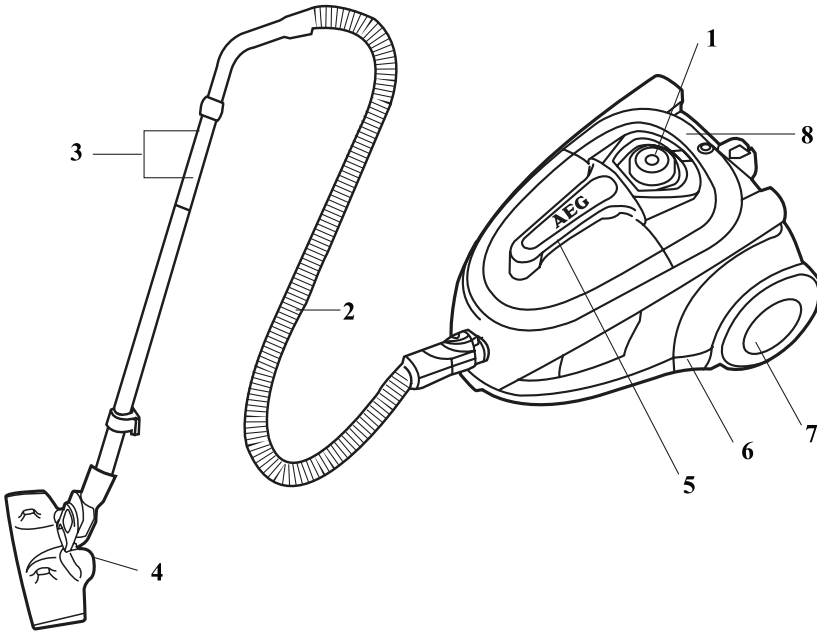

고객님께

아에게(AEG) 버블(Bubble) 진공 청소기를 구입해 주셔서 대단히 감사합니다. 이 사용 설명서는 모든 버블 모델에 적용됩니다. 따라서, 구입하신 모델에는 일부 액세서리 또는 기능이 빠져 있을 수 있습니다. 제품을 최상의 상태로 사용하려면 항상 아에게 정품 액세서리를 사용하십시오. 정품 액세서리는 사용하는 진공 청소기에 가장 잘 맞게 특별 제작된 것입니다.

각 부의 명칭

- 1 전원버튼
- 2 호스
- 3 길이 조절식 튜브
- 4 바닥/카펫용 스피다클린 흡입구
- 5 먼지통 잠금 버튼
- 6 본체
- 7 대형 휠
- 8 본체 손잡이

안전에 대한 주의 사항 (사용 전 주의 사항)

본 진공청소기는 국내용으로 제작되었으며 최상의 청소 성능과 함께 안전하게 설계되었습니다. 다음의 사항대로 이용해 주십시오.

- 사용 설명서를 읽고 그에 따른 목적 및 방법으로만 사용하여 주십시오.
- 진공 청소기 코드를 꽂은 상태로 청소기를 두지 마시고, 청소기를 사용하지 않을 때에는 코드를 뽑아 주십시오
- 전기 충격에 대한 위험을 최소화하기 위해 외부 또는 젖은 바닥에는 사용하지 마십시오.
- 어린이가 사용하지 않도록 주의하십시오.
- 코드가 손상된 채로 청소기를 사용하지 마십시오. 만약 다음과 같은 이유로 청소기가 작동하지 않을 때에는 반드시 서비스 센터를 통하여 교체하여 주십시오. 청소기가 떨어졌을 때, 손상을 입었을 때, 물에 빠졌을 때, 밖에 두었을 때
- 코드를 세게 끌어당기거나 코드가 끼인 상태로 문을 닫지 마십시오. 또한 코드를 날카로운 물체 및 모서리 주변을 피해서 사용해 주십시오. 코드의 표시된 선만큼만 꺼내어 사용하시고, 코드를 향시 인화성 물체에서 멀리 떨어뜨려 주십시오.
- 코드를 당겨 전원 코드를 뽑지 마시고, 플러그를 잡고 뽑아주십시오.
- 젖은 손으로 코드를 만지거나 청소기를 작동하지 마십시오.
- 플러그를 뽑기 전에 전원을 꺼주십시오.
- 계단에서 청소를 할 때에는 특별히 주의하여 주십시오.
- 인화성 물질이 가까운 장소에서는 사용하지 마십시오.
- 코드를 다시 감아 넣을 때 플러그가 급히 움직이지 않도록 손으로 잡아 주십시오.
- 호스를 연결하기 전에 플러그를 뽑으십시오.

- 타고 있는 담뱃재, 타다 남은 불씨 등을 흡입하지 마십시오.
- 먼지봉투 또는 필터가 제대로 장착되지 않은 상태에서는 사용하지 마십시오.
- 전원 코드 및 플러그의 손상 시 위험하오니 반드시 고객 센터를 통해서 코드 및 플러그를 교체하시기 바랍니다.
- 인화성 물질이 가까운 장소에서는 사용하지 마십시오.
- 호스를 연결하기 전에 플러그를 뽑으십시오.
- 먼지봉투 또는 필터가 제대로 장착되지 않은 상태에서는 사용하지 마십시오.
- 본 제품은 가정용입니다.
- 모든 서비스 문의 또는 제품의 수리가 필요할 경우에는 고객센터로 문의해 주십시오.

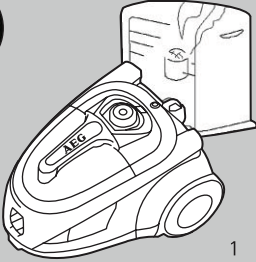

1

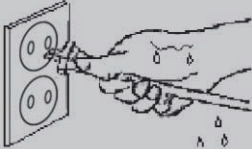

2

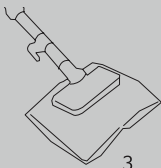

3

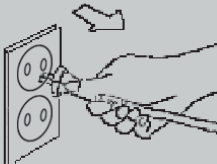

4

안전에 대한 주의 사항

양극화 플러그가 장착된 진공 청소기 사용 시 전기적 쇼크의 위험을 줄이기 위한 주의 사항입니다. 본 청소기에 장착된 플러그는 오직 한 방향으로만 꽂아 사용하실 수 있습니다. 플러그가 콘센트에 잘 맞지 않을 경우 반대 방향으로 다시 꽂아 주십시오. 그래도 콘센트에 맞지 않을 경우엔 반드시 고객센터를 통해서 플러그를 교체하시기 바랍니다.

문제 해결 (사용 시 위험을 예방하는 방법)

흡입구, 연장관, 호스 또는 필터가 막히면 공기 흐름이 차단되어 진공 청소기가 자동으로 정지될 수 있습니다. 이와 같은 경우에는 플러그를 뽑아 전원을 분리한 다음 20~30분 정도 열을 식히십시오. 막힌 부위를 청소하거나 나 또는 필터를 교체한 후 다시 작동하십시오.

1. 담배, 촛초 및 난로 등의 가연성 물체 근처에서 진공 청소기를 사용하지 마십시오.
2. 콘센트에 플러그를 꽂을 때 손에 물기가 없는지 꼭 확인하여 주십시오.
3. 진공 청소기를 사용하기 전에 흡입하기 힘든 크기나 날카로운 물체가 없도록 주의하여 주십시오.
4. 본 청소기에 장착된 플러그는 오직 한 방향으로만 꽂아 사용하실 수 있습니다. 플러그가 콘센트에 잘 맞지 않을 경우 반대 방향으로 다시 꽂아 주십시오.

본 진공 청소기는 플러그와 케이블이 자동으로 감길 수 있도록 설계되었습니다. 전원 코드 및 플러그의 손상 시 반드시 고객센터를 통해서 수리 및 교체하십시오.

청소를 시작하기 전에

액세서리를 끼우거나 분리할 때는 항상 전원 플러그를 분리하여 주십시오.

1. 호스, 연장관, 액세서리 연결하기

a. 호스 연결 및 분리

연결: 호스를 청소기 상단 투입구 부분에 걸쇠에서 딸깍하고 소리가 날 때까지 오른쪽으로 호스를 돌려 끼우십시오.

분리: 전원 플러그를 분리하신 후 걸쇠를 눌러 호스를 왼쪽으로 돌려 분리하십시오.

2. 연장관 및 액세서리 연결

b. 연장관에 호스 손잡이와 흡입구를 연결시키기 위해서는 양쪽을 잡고 연결부위에서 딸깍하고 소리가 날 때까지 밀어 넣어 주십시오. (분리 시에는 걸쇠를 누르면서 잡아 빼주십시오.)

c. 분리 버튼을 튜브 비갈쪽으로 밀어 내리고 안쪽 튜브를 길이에 맞게 내려서 조정합니다.

d. 흡입구에 연장관을 걸쇠에서 딸깍 소리가 날 때까지(분리 시에는 걸쇠를 누르면서 잡아 빼주십시오.) 밀어 넣어 주십시오.

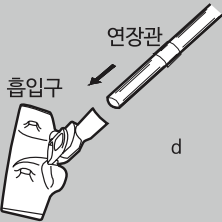
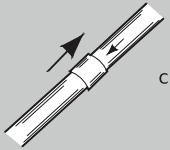
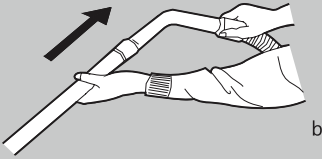
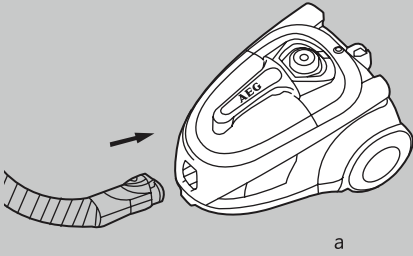

최상의 청소 성능을 위해

코드를 충분히 뽑아 콘센트에 연결해 주십시오. 전선 위의 노란색 마크는 가장 적합한 전선 길이입니다. 전선을 빨간 마크 이상으로 뽑지 마십시오.

1. 진공 청소기를 사용하기 위해서는 전원버튼을 눌러 주십시오.
2. 코드를 되감기 위해서는 한 손으로 코드 감개 버튼을 눌러주고, 코드가 급격하게 들어가는 것을 방지하기 위해 다른 한 손으로 부드럽게 들어가도록 조절해 주십시오. 플러그가 튕길 경우, 청소기의 본체 손상 또는 주위 사람들이 다칠 수 있습니다.
3. 바닥/카펫용 스피디클린흡입구 사용
마루바닥과 카펫을 매일 청소하기 이상적인 흡입구

- 모든바닥재에서 사용할 수 있습니다.

전원 버튼

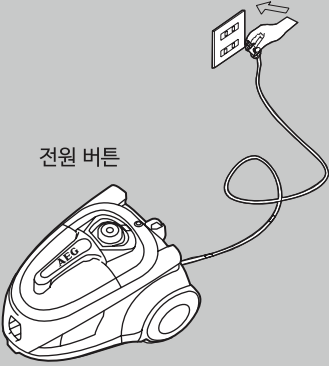

코드 감개 버튼



노란 마크

빨간 마크

청소기 관리

1. 먼지통 비우기

항상 먼지통이 제대로 장착되어 있는 상태에서 작동하십시오.
만약 먼지통의 헤�파필터 장착을 잊거나 잘못된 방식으로 장착하였다면 먼지통의 부속품이 제대로 작동되지 않을 수 있습니다.

- 호스를 분리한 후 잠김 버튼을 누른 상태에서 먼지통을 들어 올려 꺼내십시오.
- 먼지통의 잠김 버튼을 눌러 뚜껑을 열은 후 쓰레기를 비워 주십시오.

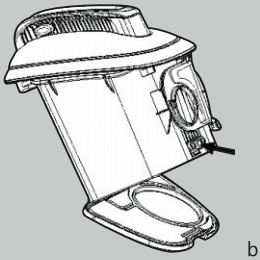
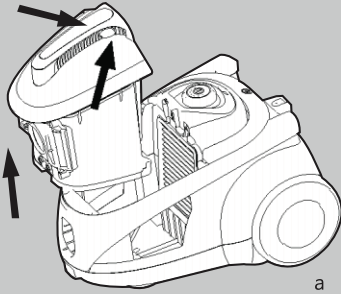

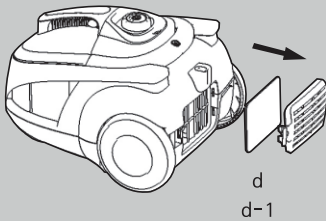
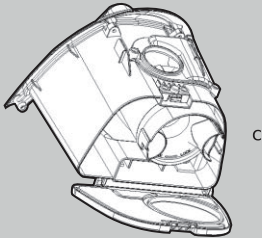
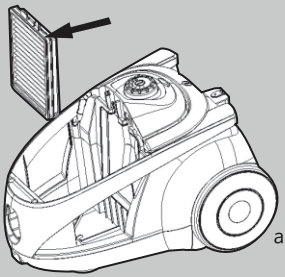

2. 필터 세척 및 교체

먼지통 해파 필터 및 배기 필터에 먼지가 많이 끼이며 반드시 세척하여 주십시오. 최상의 청소 성능을 위해 적어도 1년에 2번씩 정기적으로 교환해 주십시오. 필터가 제자리에 있는지 확인 후에 진공청소기를 사용하십시오. 필터를 청소하기 전에 코드를 뽑아 주십시오. 필터를 세척, 건조하기 위해 세탁기나 헤어드라이어를 사용하지 마십시오.

1) 모터 보호필터(해파필터)의 세척 및 교체

- a. 먼지통을 본체에서 분리한 후 필터를 먼지통에서 꺼내십시오.
- b. 해파 필터를 흐르는 물에 헹구십시오. 필요하다면 중성세제를 사용하여 세척하실 수 있습니다. 다시 장착하기 전에 필터를 공기에 충분히 말리십시오.

2) 먼지통 내 먼지 분리론의 세척

- c-1. 먼지통 내 먼지 분리론을 콘의 바닥부분에 명시된 방법대로 분리하십시오.
- c-2. 분리론을 미지근한 물에 세척하거나 더러움 정도가 심할 경우 브러시를 사용하여 깨끗하게 세척하십시오.
- c-3. 세척 후 분리론 바닥부분에 명시된 방법대로 먼지통에 다시 끼워 넣어주십시오.

3) 배기 필터(미이크로필터)의 세척 및 교체

- d. 배기구 커버를 열어 주십시오.
- d-1. 커버를 열면 배기 필터를 발견하실 수 있습니다.
- d-2. 배기 필터를 꺼내어 새로운 필터로 교환하십시오.
- d-3. 배기구 커버를 닫아 주십시오.

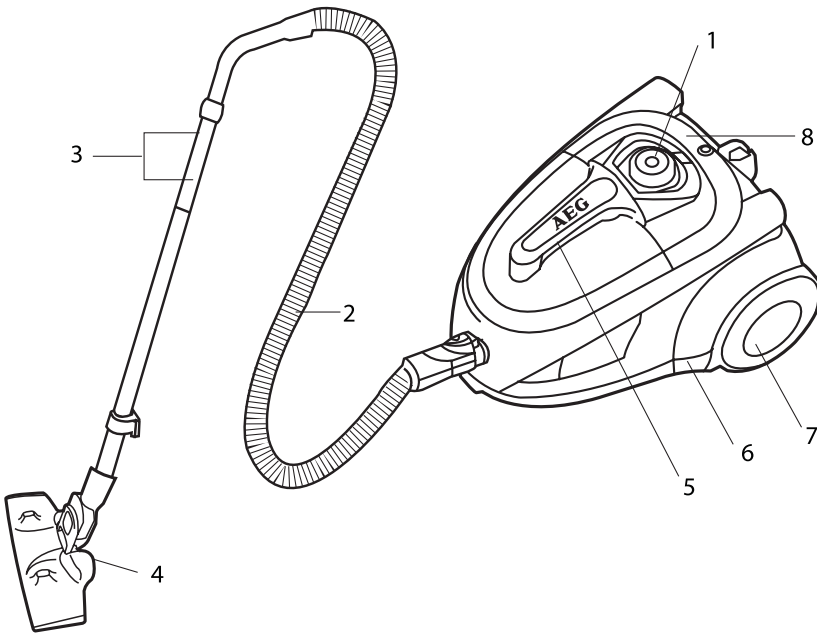

PRECAUTIONARY MEASURES

If the opening that sucks in the air, the suction pipe or the telescopic wand stick on pipe are blocked, you should switch off the vacuum cleaner at once. First clear the blocked substance before you attempt to start the vacuum cleaner again.

Features

1. On/off switch
2. Hose
3. Extension Tube
4. Floor Brush
5. Locking Button
6. Base Body
7. Big Wheel
8. Handle

Important Safety Instructions

When using an electrical appliance, basic precaution should always be followed, including the following:

Read All Instructions

BEFORE USING (THIS APPLIANCE)

WARNING-To reduce the risk of fire, electric shock, or injury:

1. Do not leave vacuum cleaner when plugged in. Unplug from outlet when no use and before servicing.
2. To reduce the risk of electric shock, do not use outdoors or on wet surfaces
3. Do not allow to be used as a toy. Close attention is necessary when used by near children.
4. Use only as described in this manual. Use only manufactures recommend attachments.
5. Do not use with damaged cord or plug. If vacuum cleaner is not working as it should, has been dropped, damaged, left outdoors, or dropped into water, enter it to a service center.
6. Do not pull or carry on cord, use cord as a handle, close door on cord, or pull cord around sharp edges or corners. Do not run vacuum cleaner over cord. Keep cord away from heated surfaces.
7. Do not unplug by pulling on cord. To unplug, grasp the plug, not the cord.
8. Do not handle plug or vacuum cleaner with wet hands.
9. Do not put any object into openings. Do not use with any opening blocked. Keep free of dust, lint, hair and anything that may reduce airflow.
10. Keep hair, loose clothing, fingers and all parts of body away from openings and moving parts.
11. Turn all controls off before unplugging.
12. Use extra care when cleaning on stairs.
13. Do not use to pick up flammable or combustible liquids, such as gasoline, or use in areas where they may be present
14. Hold plug when rewinding onto cord reel. Do not allow plug to whip when rewinding.
15. Unplug before connecting the hose
16. Do not pick up anything that is burning or smoking, such as cigarettes, matches, or hot ashes.
17. Do not use without dust bag and/or filter in place.
18. If the supply cord is damaged, it must be replaced by the manufacturer or its service agent or a similarly qualified person in order to avoid a hazard.

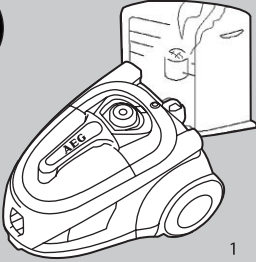

1

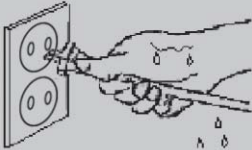

2

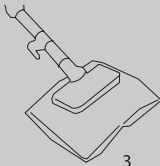

3

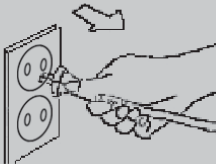

4

Save These Instructions

WARNING—to reduce the risk of electric shock, this vacuum cleaner has a polarized plug (one blade is wider than the other). This plug will fit in a polarized outlet only one way. If the plug does not fit full in the outlet, reverse the plug. If it still does not fit, contract a qualified electrician to install the proper outlet do not change the plug in any way.

Precautionary Measures

If the opening that sucks in the air, the suction pipe or the telescopic wand stick on pipe are blocked, you should switch off the vacuum cleaner at once. First clear the blocked substance before you attempt to start the vacuum cleaner again.

1. Do not operate the vacuum cleaner too close to heaters and like radiators, cigarette butts etc.
2. Before you insert the plug into the wall contact, make sure your hand is dry.
3. Before you start using the vacuum cleaner, please remove large or sharp objects from the floor in order to prevent that the paper filter is damaged.
4. When you want to pull the plug from the wall contact, please do this at the plug itself and not by means of the electrical cable.

This vacuum cleaner is equipped with a plug and a cable, which rolls up automatically.

If anything gets damaged, both the plug and the cable must be repaired by a qualified repairman or electrician.

Assembling Vacuum Cleaner

Always remove the plug from the power socket before fitting or removing accessories!

1. Connecting vacuum cleaner

a. Fitting or removing the flexible hose

Fitting:

Insert flexible hose into the air intake duct on the top of appliance. Turn right until it clicks into position

Removing :

Turn left and take off to release the flexible hose firmly from the air intake duct.

2. Fitting the extension tubes and accessories

b. Fitting the extension tube to the handle.

c. Fitting the extension tubes.

d. Fitting the brush to the extension tube.

d. Fitting Floor brush I deal for the daily cleaning on carpets and hard floors.

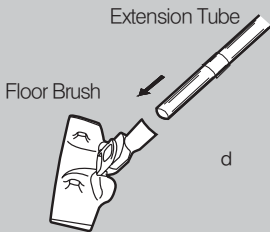
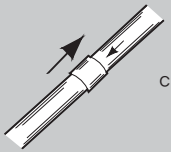
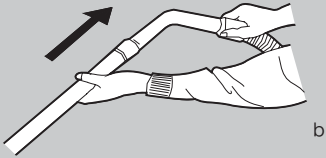
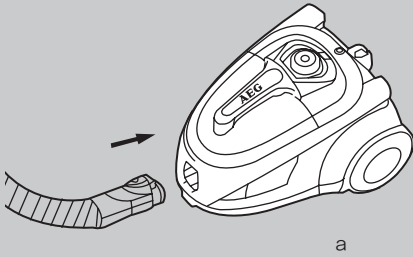

Instructions For Use

Before using appliance, unwind a sufficient length of cable and insert the plug into the power socket. A yellow mark on the power cable shows the ideal cable length. Don't extend the cable beyond the red mark.

1. Press the ON/OFF button to switch the appliance on.
2. To rewind the power cable, press the rewind button with one hand and guide the cable with the other hand to ensure that it does not whip causing damage.

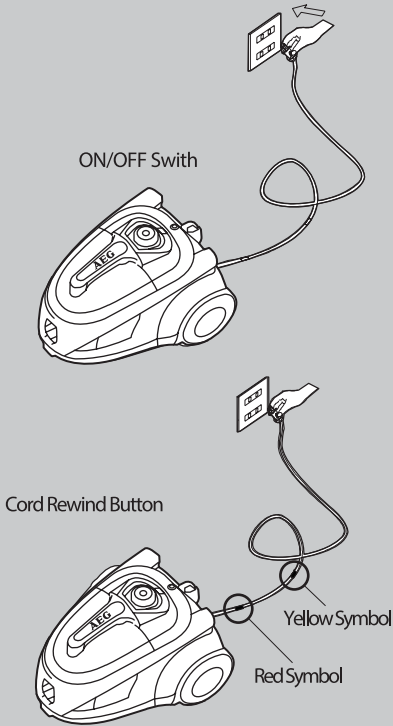

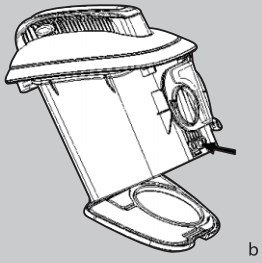
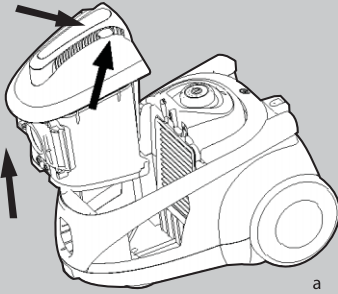

Maintenance

1. Spilling rubbish from the dust compartment subassembly

- Always operate the cleaner with the dust compartment subassembly whole installed.
- After press the OFF side of the switch & power regulation switch ,disconnect the hose and proceed as follow:
 - a. Take out the dust-cup Press the locking button.
 - b. Spill rubbish. Press the locking block and spill rubbish.

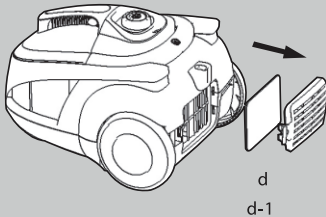
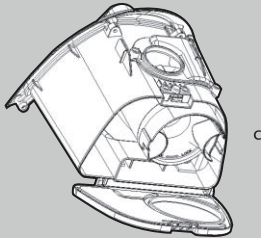
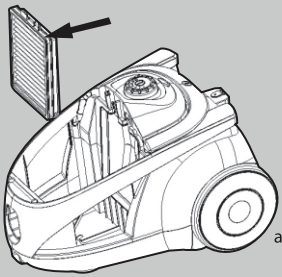

d-1



d-2



d-3

2. Cleaning and changing HEPA

- HEPA for air-inlet should be cleaned at least twice a year or when it becomes visible solid.
- Otherwise, reduced suction or motor damage may be result.
- Disconnect from electrical outlet, before cleaning HEPA.
- Do not use a washing machine to rinse HEPA.
- Do not use hair drier to dry it.

1. Cleaning HEPA for air-inlet

a. Take HEPA out of base body.

b. A severely solid or clogged HEPA should be thoroughly washed with fresh tepid water. A neutral detergent could be used if required.

Caution: Never wash emphatically.

2. Cleaning the air-inlet cone

c-1. Turn off the air-inlet cone following the sign on the bottom of the cone.

c-2. Check the cone if there is a severely solid around it. Then clean it with lukewarm water and dry it or clean it with brush.

c-3. Turn on the air-inlet cone following the sign on the bottom of the cone.

3. Cleaning and Changing Micro filter for air-outlet

d. Open the grille for air-outlet.

d-1. When open the grille for air-outlet, the Micro filter for air-outlet is found.

d-2. Take the filter out and change a clean one.

d-3. Close the grille for air-outlet.

품 질 보 증 서

제 품 명	진공청소기
모 델 명	Bubble (AO1872 / AO1873)
구 입 일	년 월 일
판 매 자	상 호
	성 명 전 화
보 증 기 간	구입일로부터 1년 (액세서리의 경우 구입일로부터 6개월)

- 본 제품은 아에게의 탁월한 기술과 철저한 품질관리로 생산되었으며, 엄격한 검사에 합격한 제품입니다.
- 소비자가 정상적인 사용 중 보증기간 이내에 제조사의 결함이나 자연발생적으로 고장이 생겼을 때에는 그 수리나 부품의 교환을 무상으로 해드릴 것을 보증합니다.
- 보증기간이 지났거나 보증기간 이내의 잘못된 사용이나 사고로 인한 제품손상, 사용부주의, 설치상의 잘못, 자의적 변경 및 수리, 영업용 목적의 사용, 제품 설명서에 규정된 요건이나 규정의 미준수 등으로 인한 고장이나 성능상 하자의 경우 제품 보증이 적용되지 않습니다. 또한 전구나 유리용기 및 플라스틱 용기 같은 부속품에는 적용되지 않습니다.
- 고장이 아닌 경우 서비스를 요청하시면 요금을 받게 되므로 반드시 사용설명서를 읽어 주십시오.
- 사용중 의문나는 사항이 있거나 서비스를 원하실 경우에는 당사 고객센터로 연락하시기 바랍니다.

AEG

수 입 판 매 원 : 일렉트로룩스 코리아(주)

서울시 서초구 서초동 1337-31 산악협동재단빌딩 15층

고 객 센 터 : 1566-1238

소비자분쟁해결기준 안내

본 소비자 피해보상 규정은 재정경제부 (MINISTRY OF FINANCE AND ECONOMY)고시 제 2006-36호에 준한다.

	소비자 피해보상 규정		보상 내역	
			보증기간 이내	보증기간 이후
정상적인 상태에서 자연 발생한 고장시 (부품 보증기간 이내 시)	구입 10일 이내 중요한 수리를 요하는 경우		제품교환 또는 구입가 환불	
	구입 1개월 이내 중요한 수리를 요하는 경우		제품교환	
	교환된 제품이 1개월 이내 중요한 수리를 요하는 경우		제품교환 또는 구입가 환불	
	제품 교환 불가능 시(보증기간 이내 제품 단종)		구입가 환불	
	수리 가능	구입 1개월 경과 후 고장이 난 경우	무상수리	유상수리
		동일하차 3회까지 고장이 난 경우	무상수리	유상수리
		동일하차 4회까지 고장이 난 경우	제품교환 또는 구입가 환불	유상수리
		서로 다른하차 5회째 고장이 난 경우	제품교환 또는 구입가 환불	
수리 불가능 시		제품교환 또는 구입가 환불		
제품의 부품 공급 불가로 서비스를 못할 시				
소비자가 서비스 의뢰한 제품을 사업자가 분실 한 경우				
제품구입시 운송과정 및 제품 설치 중 발생한 피해		제품교환		
소비자의 고의, 과실에 의한 성능, 기능상의 고장	수리가 가능한 경우	유상수리	유상수리	
	수리가 불가능한 경우	유상수리에 해당하는 금액 징수 후 제품교환		
<ul style="list-style-type: none"> 천재지변(화재, 염해, 가스, 지진, 풍수해 등)에 의해 고장이 발생하였을 경우 사용상 정상적 마모되는 소모성 부품을 교환하는 경우 본체 외 액세서리부품(배터리, 진동자, 유리용기, 컵류, 필터류, 전선류 등) 사용전원의 이상 및 접촉기기의 불량으로 인하여 고장이 발생하였을 경우 일렉트로룩스코리아가 지정한 서비스센터의 엔지니어가 아닌 사람이 수리 또는 개조하여 발생하였을 경우 고장이 아닌 경우 서비스를 요청하면 요금을 받게 되므로 반드시 사용설명서를 읽어주세요. 고객의 이사등으로 사용자 요청등으로 이진 시 사용설명, 조정, 위치변경, 사용환경 문제로 인한 서비스 행위는 서비스 행위에 해당하지 않음 		유상수리	유상수리	

본 제품은 대한민국에만 사용하도록 만들어진 제품으로 AC 220V, 60Hz에서 사용하시기 바랍니다.

대한민국 외 타 국가에서 사용 시 당사 고객센터로 문의 하시기 바랍니다.

가정에서 사용하도록 만들어진 제품으로 사업장(콘도, 커피전문점, 편의점 등)에서 사용 시 보증기간은 6개월입니다.

제품 내부 세척(청소), 필터류 손질 및 액세서리(호스, 브러쉬, 튜브등)이물 제거 시 서비스 비용이 발생 합니다.

사용설명서 지시사항 미 준수로 발생한 서비스에 대해서는 비용이 발생 합니다.

배터리의 보증기간은 구입 후 6개월입니다.

소모성 부품(필터, 칼날, 유리용기)은 사용중 마모, 파손이 발생 할수가 있습니다.

음식을 조리, 가공하는 제품의 부품은 음식물로 인한 자연적인 탈색, 변색이 이루어 질수 있습니다.

제품의 하자로 인한 반품, 환불은 구입처에서 가능하므로 구입처에 문의하시기 바랍니다.