

AEG

EASYCOMPACT

Please read these operating instructions before operating your vacuum cleaner.

구입하신 진공 청소기를 사용하기 전에 본 사용 설명서를 읽으십시오.

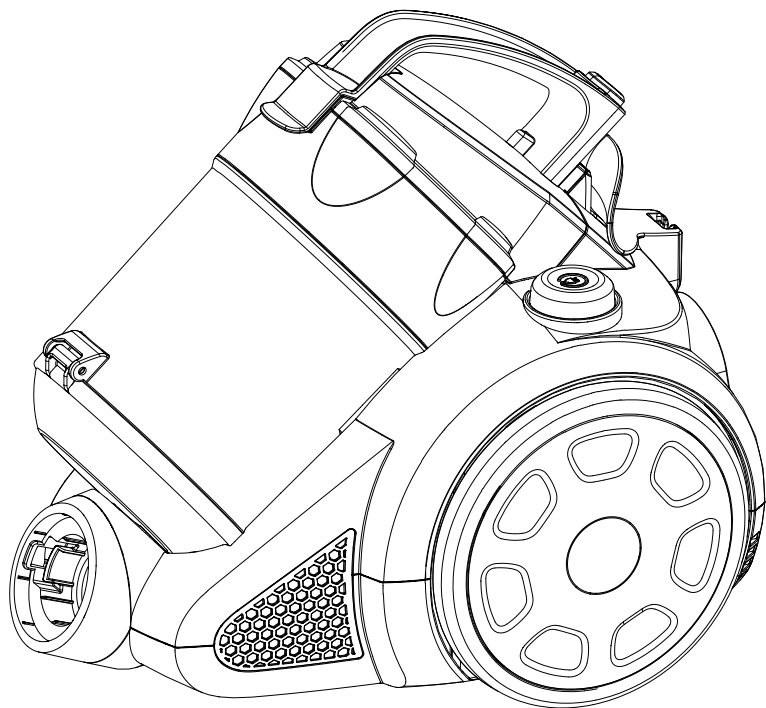

Operating Instructions **사용 설명서**

ASCO3200 | ASCO3210 | ASCO3220

Parts and Accessories

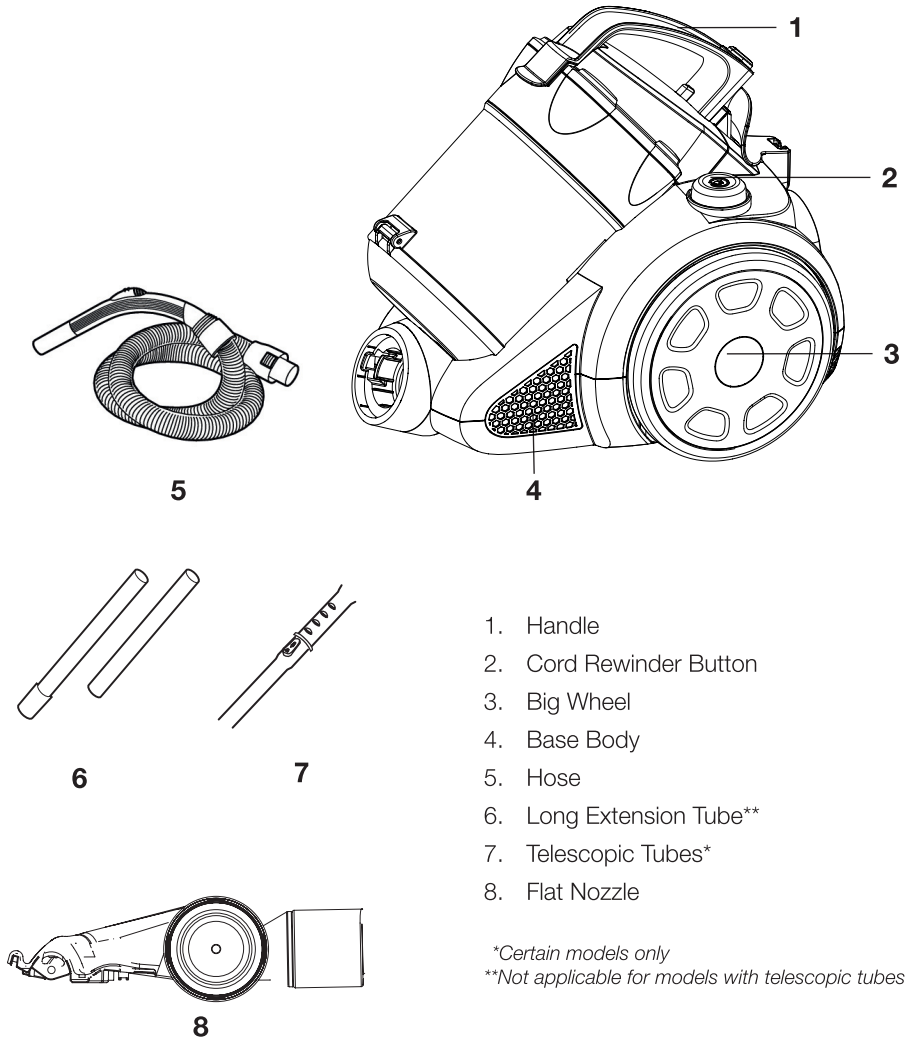

- 1. Handle
- 2. Cord Rewinder Button
- 3. Big Wheel
- 4. Base Body
- 5. Hose
- 6. Long Extension Tube**
- 7. Telescopic Tubes*
- 8. Flat Nozzle

*Certain models only

**Not applicable for models with telescopic tubes

Line drawings are solely for illustration purposes and may vary from actual product.

Thank you for purchasing an Electrolux vacuum cleaner.

Please read through these operating instructions carefully. Above all, please observe the safety instructions on the first few pages of this booklet.

This appliance is not intended for use by person(s) with reduced physical, sensory or mental capabilities. Person(s) who lack experience and knowledge, unless given proper supervision or instruction by someone responsible for their safety, are advised against operating it. Children should be supervised at all times to ensure that they do not play with the appliance, never leave the appliance running unattended.

The safety standards of Electrolux electrical appliances are in keeping with the recognised rules of technology and the laws governing the safety of appliances. Prior to operating this appliance please familiarise yourself with the following safety instructions.

SAFETY INSTRUCTIONS

Read all instructions and use the appliance only for its intended purpose. This vacuum cleaner is for household use only.

General Safety Tips

- To protect against electric shock, do not immerse the electrical cord, plug or the appliance in water or other liquids. Do not expose the appliance to rain or use it outdoors.
- Store the appliance away from sources of high heat. When the motor overheats, the appliance will automatically power off. If this occurs, switch off the appliance and wait for a few minutes before switching on again.

- An extension electrical cord may be used provided that it has a higher rating than the appliance. Please refer to the information provided on the appliance's rating plate or consult your nearest authorized Electrolux Service Centre.
- Do not operate the appliance with a damaged electrical cord or plug. If the electrical cord is damaged it must be replaced by returning the product to an authorised Electrolux service centre or similar qualified person to avoid a hazard. Damage to the cleaner cable will not be covered by the warranty.

Never Vacuum

- In wet areas.
- Close to flammable gases, combustible substances, etc.
- Without a cartridge filter (this may damage the cleaner) and without the dust container. A safety device is fitted which prevents the cover to close without the filter. Do not attempt to force to close the cover.
- Sharp objects.
- Fluids. (This can cause serious damage to the machine.)
- Hot or cold cinders, lit cigarettes butts, etc.
- Fine dust from plaster, concrete or ash for example.

The above can cause serious damage to the motor, damage which is not covered by the warranty.

Operation

- Before plugging or unplugging any part or accessory, please switch off the appliance. Do not tug the electrical cord to remove the plug from the wall socket. Always remove the plug from the wall socket before any form of user maintenance or cleaning. Do not handle the plug with wet hands.

- Never pull or lift the vacuum cleaner by the cable. Keep the electrical cord away from heat, oil, sharp edges and rough or hot surfaces.
- Ensure that the dust container and the filters are in place before use. To prevent any reduction in air flow, ensure that all vents in this appliance are kept free from blockage. Do not insert any objects into these vents.
- Please take extra care when vacuuming staircases.
- A practical parking slot makes things easier when pausing during cleaning and minimize the risk of breakage. The parking slot makes it easier to move and store the vacuum cleaner in an upright or horizontal position.

Modifications & Repair

- It is dangerous to make modifications to the appliance. Use only accessories recommended by Electrolux.
- The vacuum cleaner should only be repaired and/or serviced by an authorized Electrolux Service Centre. Genuine Electrolux spare parts should be used at all times. Under no circumstances should the customer attempt to repair the vacuum cleaner. Failure to comply with this may render the warranty void.

Important!

This vacuum cleaner must only be connected to a power supply whose voltage and frequency comply with the specifications given on the appliance rating plate.

Quick Guide

BEFORE STARTING

- On first removing the product from its packaging, check for any damages.
- Check that the dust container and the filters are in place. Never operate the cleaner without the dust container installed.
- Always remove the plug from the power supply before fitting or removing any accessories.

ASSEMBLING THE VACUUM CLEANER

Connecting dustcup subassembly

- Align the mark on the handle with the mark on the top cover, and fit the cover into the cup.

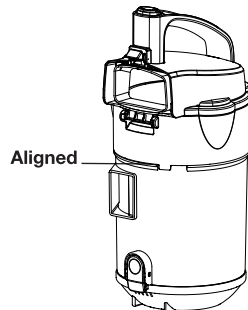
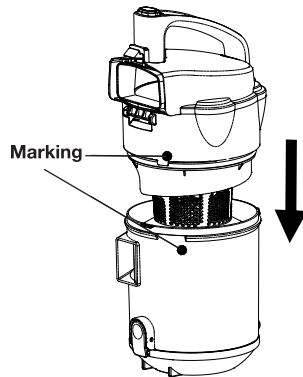

- When the mark on the top cover and the mark on the middle of the cup are lined up completely, the dust cup assembly is correctly fitted.

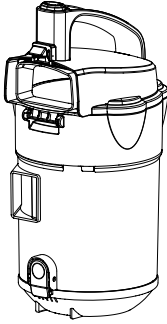

Fitting or removing the flexible hose

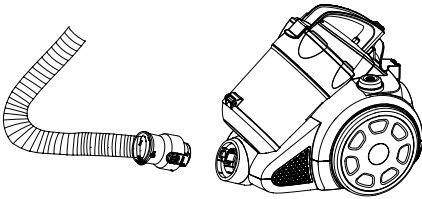

- Insert the hose until the catch clicks to engage (press the catch to release the hose.)

Fitting extension tubes and accessories

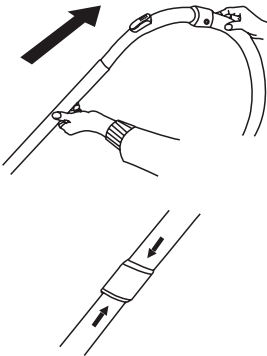

- Attach the extension tubes or telescopic tube (only on certain models) to the hose handle.

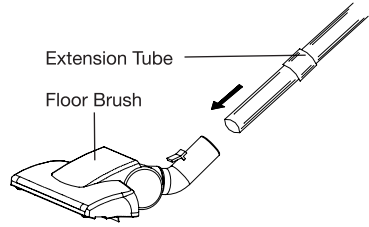

- Fit the extension tube to the floor nozzle.

Instruction for Use

SWITCHING ON

Extend the cord and plug it into the wall socket. A yellow mark on the power cable shows the ideal cable length. Don't extend the cable beyond the red mark.

- Press the On/Off button to switch the unit on. To stop, press the button again.

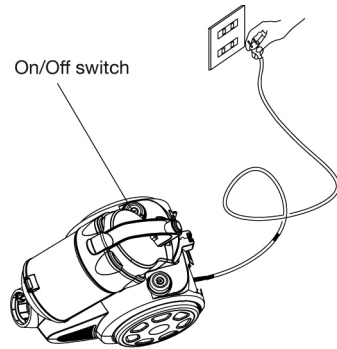

- To retract the cord, switch off the appliance and unplug it from the wall socket. The vacuum cleaners has an integrated cord winder. To rewind the cable press the foot pedal gently and guide the cord by one hand, this will prevent it striking you or damaging the cleaner.

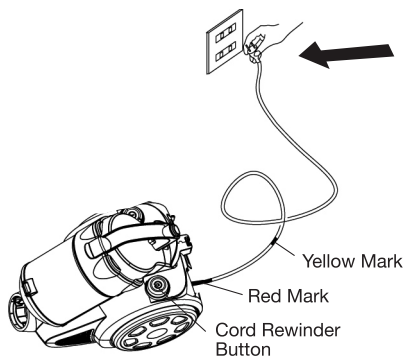

- **Adjustable Nozzle***
Can be used on both cleaning of carpets and hard floors.

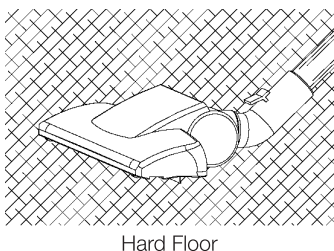
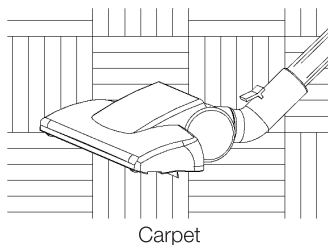

ACCESSORIES

Use the appropriate accessory according to the object(s) to be cleaned:

- **Crevice nozzle**
For corners, between cushions and difficult-to-reach places.

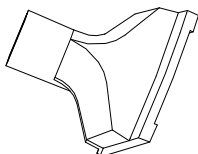

- **Dusting brush**
For furniture, venetian blinds, books, lamp shades and shelves.

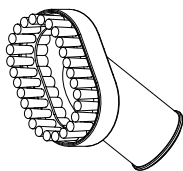

- **Flat Nozzle**
The Flat Nozzle is designed to reach under furniture, sofas, beds and hard to reach areas

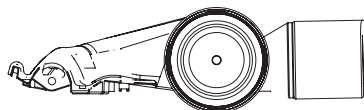

The combination floor nozzle can be set for hard floors or carpets. Press the foot operated toggle lever on the floor nozzle to select the desired setting. When the floor nozzle is set for hard floors, the bristles will extend beyond the base of the floor nozzle. When the floor nozzle is set for carpets, the bristles will be retracted.

Maintenance

EMPTYING THE DUST CONTAINER

Note: Before removing the dust container, switch off the appliance and disconnect the flexible hose.

- Remove the dust cup by pushing the open buttons on the dust container handle. Remove the content of the dust cup by pushing the opening button. The dust container is a detachable unit. Hold the base of the dust cup with one hand and open the dust container by pushing the opening button with the other hand.

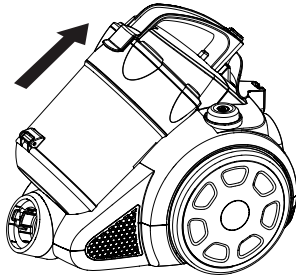

- Empty the dust container.

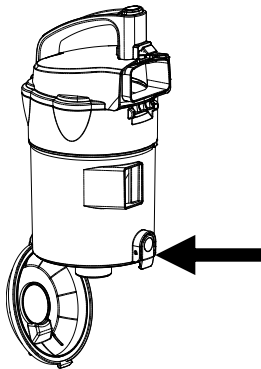
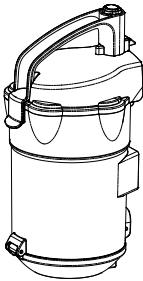

- To close the dust container, ensure that hinge is securely fasten before you locked the cover.
- Replace the dust container on the cleaner.
- Replace the dust container, always operate the appliance with the dust container properly installed.

REPLACING AND CLEANING THE HEPA FILTER

- Filter for air-inlet should be cleaned at least twice a year or when it becomes visible solid.
- Always operate the cleaner with filters to avoid reduced suction or motor damage.
- Remove the dust container as described in the previous section.
- There are two pre-motor filters in this vacuum cleaner, a spongy grey protection filter, and the framed filter.
- Remove the filter frame from the container by pulling on the release tab on the top right side of the filter frame. Remove the grey protection filter by simply pulling it loose from the container.
- Tap the filter face down on a flat surface covered with a sheet of paper. This will dislodge excessive residue from the filter. Dispose of the cover sheet with the dust residue. Gently beat the grey protection filter in an open air space to properly dislodge any dust.

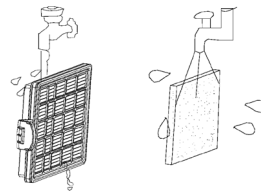

- If necessary both the HEPA filter and grey protection filter can be washed under a tap with cold water. Always wash the filter from the underside, do not scrub or use cleaning agents on the filter. Do not use a washing machine to wash the filter.

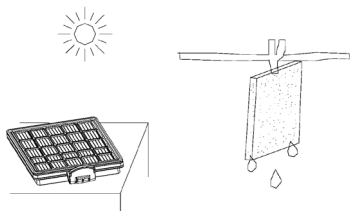

- Air dry both the filters for 24 hours to ensure it is completely dry before reusing. Avoid direct sunlight or extreme drying conditions. Do not use hair dryer to dry the filters.
- Refit the grey protection filter by aligning it with the dust container and sitting it in place, then fit the filter in frame by aligning the frame with the dust container and simply sliding it into place.
- When fitted correctly a safety device will allow the dust container to fit back into the dust container only if the filter is properly installed. If dust container do not fit into the dust compartment do not force it and check if filter is properly installed.
- If either of the filters appear damaged do not re use them.

CHANGING THE EXHAUST FILTER

- Open the filter grill. Remove the exhaust filter. Rinse it under tap water and dry it completely. Put the filter back into the cleaner. Close the filter grill.

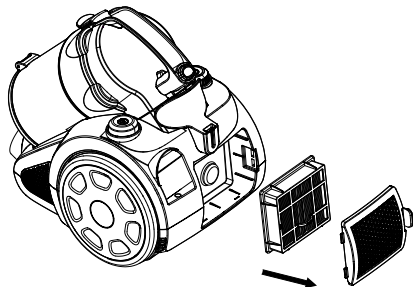

How To Store Your Vacuum

1. Choose a storage location that is both safe and dry.
2. Depending on the space available, you can choose to store it in an upright or horizontal position using the parking slots.
3. Be careful not to trap, twist or tie the electrical cord. Wind it.
4. Keep the extension tubes, nozzles and hose together to avoid misplacing them.

Disposing Your Vacuum

PACKAGING MATERIAL

The packaging materials are environmentally-friendly and can be recycled. The plastic components are identified by markings, e.g. >PE<, >PS<. Please dispose of the packaging materials in the appropriate container at the community waste disposal facilities.

OLD APPLIANCE

The symbol  on the appliance or its packaging indicates that this product may not be treated as household waste. Instead, it should be handed over to the applicable collection point for the recycling of electrical and electronic equipment.

By ensuring that this product is disposed of correctly, you can help prevent potential negative consequences for the environment and human health. For more detailed information about recycling, please contact the shop where you purchased the product.

TROUBLESHOOTING

You can perform your own troubleshooting at home based on the checklist given below. However, if the problem persists, please consult your nearest authorized Electrolux Service Centre.

PROBLEM	POSSIBLE CAUSES	CORRECTIONS
The vacuum cleaner does not start.	The plug is not properly connected to the socket. Thermal protector activated due to the motor to cool off.	Check the plug connection or try another socket. Press the ON/OFF button and wait 20 – 30 minutes for high temperature.
Filter indicator lights and stays on.	Dust container is full. The filters are clogged.	Empty the dust container. Clean or replace filters.
Reduction of suction capacity.	Suction hose is blocked. Nozzle is blocked. Dust container is full. Filters are clogged. Hose is damaged or broken.	Clean the hose. Clean the nozzle. Empty/replace the dust container. Clean or replace filters. Change the hose.
Over heating.	Dust container is full. Filters are clogged.	Empty/replace the dust container. Clean/replace filters.

To locate your nearest Electrolux Service Centre, please contact your country's Electrolux Customer Care found on the last page of this booklet.

부품 및 액세서리

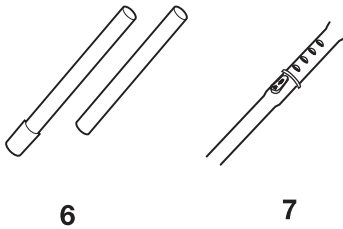
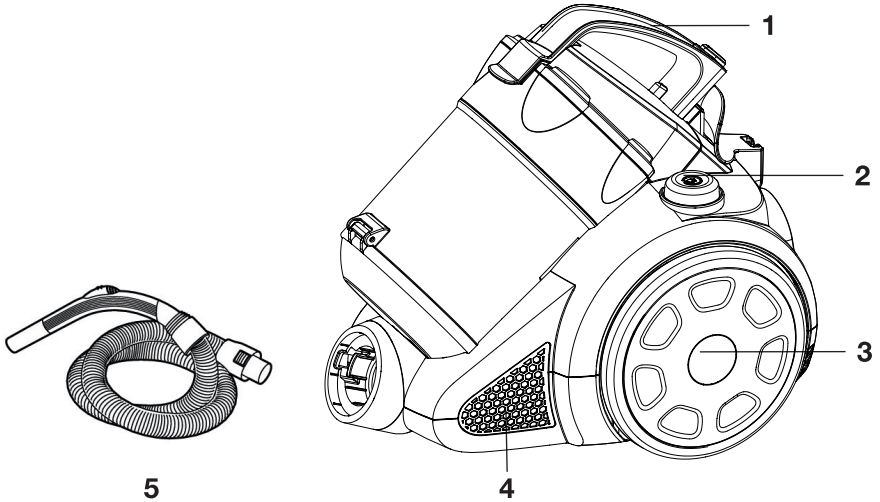

- 1. 핸들
- 2. 코드 되감기 버튼
- 3. 대형 바퀴
- 4. 몸체
- 5. 호스
- 6. 연장 튜브**
- 7. 길이 조절식 튜브*
- 8. 플랫폼 노즐

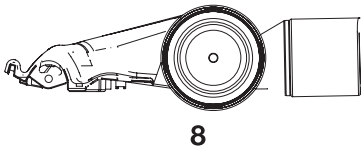

*특정 모델에만 포함

**길이 조절 튜브가 있는 모델에는 포함되지 않음

본 그림은 설명을 위한 것이며 실제 제품과는 다를 수 있습니다..

Electrolux 진공 청소기를 구입해주셔서 감사합니다.

본 사용 설명서를 주의깊게 읽어 주십시오. 무엇보다 본 설명서의 앞부분에 설명된 안전 지시사항을 준수해 주십시오.

본 제품은 신체, 감각 및 정신적으로 장애가 있는 사람이 이용할 목적으로 제조되지 않았습니다. 사용에 관한 경험이나 지식이 부족한 사람은 안전을 책임질 수 있는 다른 사람의 적절한 감독 또는 지도 없이는 본 제품을 사용하지 않도록 권장합니다. 본 제품을 사용할 때에는 아이들을 항상 주시하십시오.

Electrolux 가전제품의 안전 표준은 가전제품에 관한 공인된 기술 규정 및 법률의 관리를 받습니다. 본 가전제품을 사용하기 전에 반드시 안전 지시사항을 따르시길 바랍니다.

안전 지시사항

모든 지시사항을 읽고 본래의 목적을 위해서만 제품을 사용하십시오. 본 진공 청소기는 가정용입니다.

일반 안전 조언

- 전기 충격으로부터 보호할 수 있도록 전기 코드, 플러그 또는 제품 본체를 물 또는 기타 액체에 담그지 마십시오. 제품을 비에 노출시키거나 실외에서 사용하지 마십시오.
- 제품을 고온의 열원으로부터 먼곳에 보관하십시오. 모터가 과열되면 제품의 전원이 자동으로 꺼집니다. 이러한 현상이 발생하면 제품의 전원 스위치를 끄고 몇 분 정도 기다린 다음 다시전원을 켜십시오.
- 본 제품보다 허용 전압이 높은 멀티탭만 사용할 수 있습니다. 본 제품의 라벨에 명시된 정보를 참조하시거나 가장 가까운 공식 Electrolux 서비스 센터에 문의하십시오.

- 전기 코드나 플러그가 손상된 경우 본 제품을 사용하지 마십시오. 전기 코드가 손상되면 위험을 방지하기 위해 제품을 공식 Electrolux 서비스 센터를 통해 손상된 부분을 교체해야 합니다. 청소기 케이블의 손상은 보증 수리에 포함되지 않습니다.

사용하지 말아야 하는 구역이나 대상

- 젖은 구역.
- 가연성 가스, 인화성 물질 등과 가까운 곳.
- 카트리지 필터(청소기가 손상될 수 있음) 및 먼지통이 없는 경우. 필터 없이 커버를 닫는 일을 방지하기 위해 안전 장치가 장착됩니다. 강제로 커버를 닫으려고 하지 마십시오.
- 날카로운 물체.
- 액체(제품에 심각한 손상을 초래할 수 있습니다).
- 뜨겁거나 차가운 재, 불 붙은 담배꽂초 등.
- 회 반죽, 콘크리트, 재 등의 미세 먼지.
위의 경우는 모터에 심각한 손상을 입힐 수 있으며, 이러한 손상은 보증 범위에 포함되지 않습니다.

작동

- 모든 부품 또는 액세서리를 장착하거나 분리하기 전에는 제품의 전원을 끄십시오. 콘센트에서 플러그를 뽑기 위해 전기 코드를 잡아당기지 마십시오. 제품에 대한 모든 유지보수 또는 청소 작업 전에는 항상 콘센트에서 플러그를 뽑으십시오. 젖은 손으로 플러그를 만지지 마십시오.
- 전기 코드를 이용해 진공 청소기를 끌거나 들어올리지 마십시오. 전기 코드는 열기나 기름, 날카로운 모서리, 거칠거나 뜨거운 면에 가까이 두지 마십시오.

- 사용하기 전에 먼지통 및 필터를 장착하십시오. 공기 흐름이 저하되는 일을 방지하기 위해 본 제품의 모든 배기구가 막히지 않도록 하십시오. 배기구 안에 어떤 물체도 넣지 마십시오.
- 계단을 청소하실 때는 특히 조심하십시오.
- 실용적인 파킹 슬롯은 청소를 잠깐 멈추어야 할 때 편리함을 제공하며 파손의 위험을 줄여줍니다. 이 파킹 슬롯을 이용하면 진공 청소기를 쉽게 이동할 수 있으며 보관할 때 간편하게 세우거나 눕힐 수 있습니다.

개조 및 수리

- 본 제품을 개조하는 행위는 위험합니다. Electrolux 가 권장하는 액세서리만 사용하십시오.
- 본 진공 청소기는 공인된 Electrolux 서비스 센터에 의해서만 수리 및 서비스되어야 합니다. 항상 순정 Electrolux 부품을 부품을 이용해야 합니다. 어떤 상황에서도 고객이 진공 청소기를 직접 수리하려고 해서는 안됩니다. 위 사항을 어길 시에는 보증 수리를 못하는 경우가 발생할 수 있습니다.

중요!

본 진공 청소기는 제품 라벨에 명시된 사양과 일치하는 전압 및 주파수의 전원에만 연결해야 합니다.

퀵 가이드

사용하기 전에

- 처음 포장을 개봉할 때는 제품에 손상이 없는지 확인하십시오.
- 먼지통 및 필터가 제 위치에 있는지 확인하십시오. 먼지통이 장착되지 설치되지 않은 상태에서 청소기를 작동하지 마십시오.
- 모든 액세서리를 장착하거나 분리할 때는 항상 전원 플러그를 뽑으십시오.

진공 청소기 조립

먼지통 장착

- 핸들 위의 표시를 상단 커버 위의 표시와 정렬시킨 다음, 먼지통을 장착하십시오.

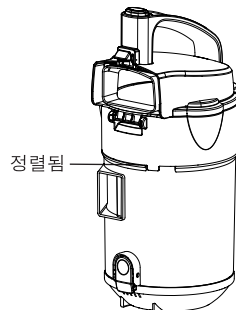
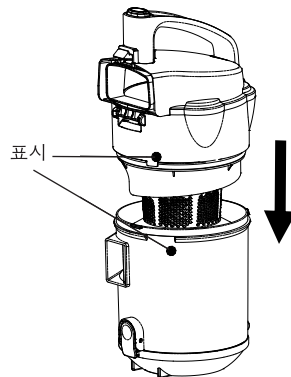

- 상단 커버 위의 마크와 먼지통 가운데의 마크가 완전히 정렬되면, 먼지통이 올바르게 장착된 것입니다.

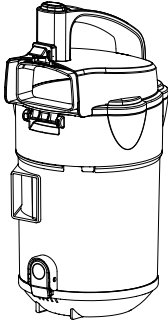

호스 장착 및 분리

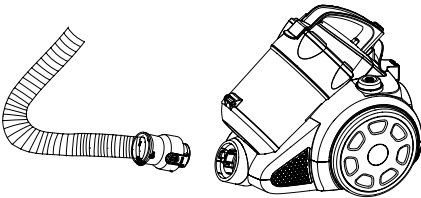

- 걸쇠에서 딸깍 소리가 날때까지 호스를 삽입하십시오(호스가 움푹일 수 있도록 걸쇠를 누르십시오).

연장 튜브 및 액세서리 장착

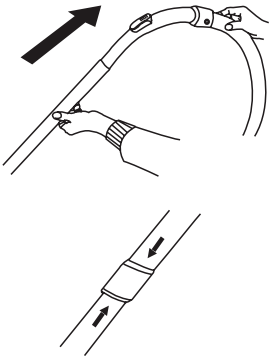

- 연장 튜브 또는 길이 조절식 튜브(특정 모델에만제공)를 호스 핸들에 장착하십시오.

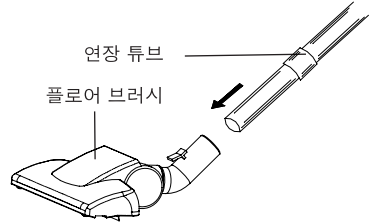

- 연장 튜브를 플로어 노즐에 연결하십시오.

사용 지침

전원 켜기

코드를 본체에서 꺼내 전원케이블에 연결하십시오. 전원 코드 위의 노란색 표시는 가장 적절한 코드 길이를 보여줍니다. 빨간 표시 이상으로 코드를 꺼내지 마십시오.

- 온/오프 버튼을 눌러 제품을 켜십시오. 제품을 끄려면 이 버튼을 다시 누르십시오.

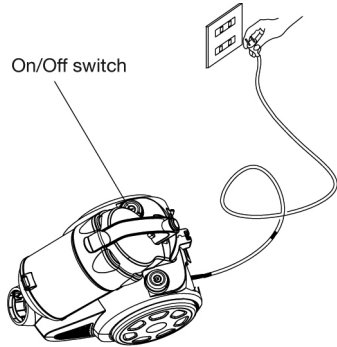

- 코드를 다시 감으려면 제품의 전원을 끄고 콘센트에서 플러그를 분리하십시오. 진공 청소기는 코드 감개를 갖추고 있습니다. 코드를 다시 감으려면 한 손으로 코드를 잡고 풋페달을 가볍게 밟으십시오. 이렇게 하면 코드에 사람이 맞아 부상을 입거나 청소기가 손상되는 일을 막을 수 있습니다.

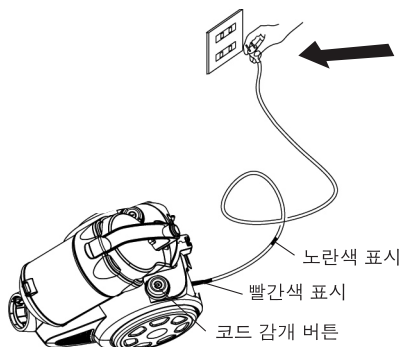

• **마룻바닥/카펫 겸용 노즐***

카펫 및 딱딱한 바닥 모두에 사용할 수 있습니다.

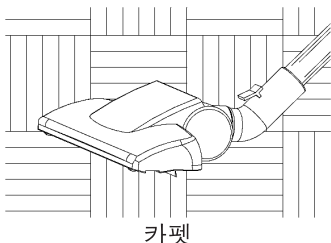

카펫

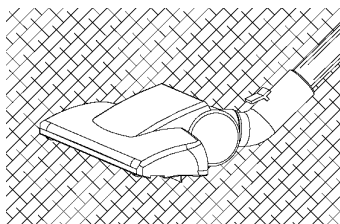

마룻바닥

액세서리

청소 대상에 적합한 액세서리를 사용하십시오.

• **틈새 노즐**

가구, 베니션 블라인드, 책, 램프 갓 및 선반에 사용하십시오.

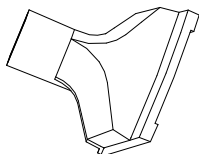

• **더스팅 브러시**

가구, 블라인드, 책, 램프 갓 및 선반에 사용하십시오.

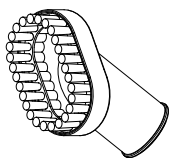

• **플랫 노즐**

플랫 노즐은 가구, 소파, 침대 등의 아래나 닿기 어려운 부분에 사용하도록 설계되었습니다.

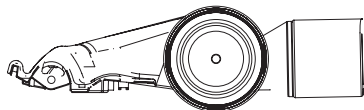

마룻바닥 바닥 또는 카펫을 청소하기 위해 마룻바닥/카펫 겸용 플로어 노즐을 사용할 수 있습니다. 발로 조작이 가능한 플로어 노즐 위의 버튼을 레버를 눌러 원하는 설정을 선택하십시오. 플로어 노즐이 마룻바닥 모드로 설정되면 브러시 솔이 플로어 노즐 몸통 아래로 나옵니다. 플로어 노즐을 카펫 모드로 설정하면 솔이 몸통 안으로 들어갑니다.

유지보수

먼지통 비우기

참고: 먼지통을 분리하기 전에는 제품의 전원을 끄고 호스를 분리하십시오.

- 먼지통 핸들에 달린 열기 버튼을 눌러 먼지통을 분리하십시오. 열기 버튼을 눌러 먼지통 안의 내용물을 비우십시오. 먼지통은 탈부착 가능합니다. 먼지통의 몸통을 한 손으로 잡고 다른 손으로 열기 버튼을 눌러 먼지통을 여십시오.

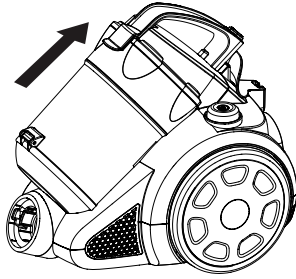

- 먼지통을 비우십시오.

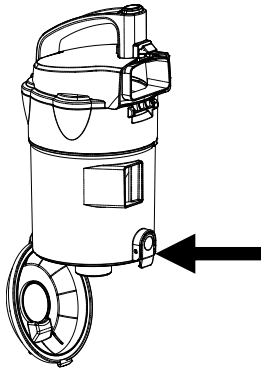
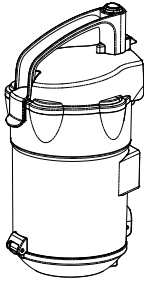

- 먼지통을 닫으려면 커버를 잠그기 전에 경첩이 확실히 조여져 있는지 확인하십시오.
- 청소기에 먼지통을 다시 장착하십시오.
- 먼지통을 다시 장착하십시오. 항상 먼지통이 올바르게 설치된 상태에서만 제품을 사용하십시오.

헤파 필터 교체 및 청소

- 필터는 1년에 2번 이상 또는 짝 막힌 것이 눈으로 보이는 경우 청소해야 합니다.
- 공기 흡입량이 감소하거나 모터가 손상되는 일을 방지하기 위해 항상 필터가 장착된 채로 청소를 사용하십시오.
- 앞에서 설명한 바와 같이 먼지통을 제거하십시오.
- 본 진공 청소기에는 두 개의 모터 보호 필터가 있습니다. 하나는 스펀지 회색 보호 필터이고 하나는 프레임 필터입니다.
- 필터 프레임은 필터 프레임 상단 우측의 해제 탭을 당겨 용기에서 분리하십시오. 회색 보호 필터는 용기에서 당기기만 하면 분리할 수 있습니다.
- 필터가 종이로 덮인 평탄한 면을 향하도록 한 다음 가볍게 두드리십시오. 필터에서 과도한 먼지를 제거하는 동작입니다. 바닥을 덮었던 종이 먼지 찌꺼기와 함께 버리십시오. 회색 보호 필터는 실외 공간에서 가볍게 두들겨 먼지를 모두 제거하십시오.

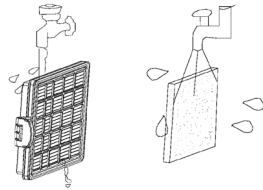

- 필요한 경우 헤파 필터와 회색 보호 필터를 차가운 수돗물로 세척할 수 있습니다. 항상 아래쪽부터 필터를 세척하고, 세제를 이용해 문질러서 필터를 세척하지 마십시오.

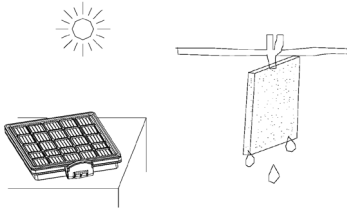

- 다시 사용하기 전에 24 시간 동안 공기중에서 필터를 건조시키십시오. 햇빛이나 극한 건조 조건에 노출시키지 마십시오. 헤어드라이어를 사용해 필터를 건조시키지 마십시오.
- 회색 보호 필터를 먼지통과 용기와 정렬시킨 후 제 위 치에 내려놓아 다시 장착한 다음, 프레임과 먼지 용기를 정렬하고 제 위치로 밀어 넣어 필터를 장착하십시오.
- 안전 장치가 올바르게 장착되면 필터가 올바르게 설치된 경우에만 먼지통을 다시 장착할 수 있습니다. 먼지통이 맞지 않는 경우 강제로無理하게 장착하지 말고 필터가 올바르게 장착되어 있는지 확인하십시오.
- 두 필터 중 손상된 것이 보이면 사용하지 마십시오.

배기 필터 교환

- 필터 덮개를 열고 배기 필터를 분리하십시오. 흐르는 수돗물에 헹군 후 완벽히 건조시키십시오. 필터를 청소기에 다시 장착한 후 필터 덮개를 닫으십시오.

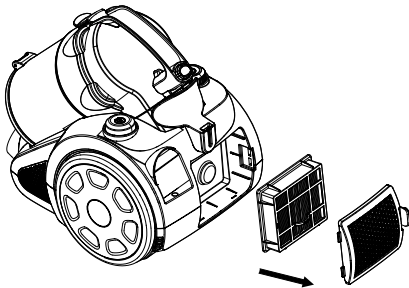

진공 청소기 보관 방법

1. 안전하고 건조한 곳을 보관 장소로 선택하십시오.
2. 공간에 공간에 따라 파킹 슬롯을 사용하여 청소기를 세우거나 눕혀서 보관할 수 있습니다.
3. 전기 코드가 걸리거나, 꼬이거나, 영키지 않도록하십시오. 항상 감아서 보관하십시오.
4. 연장 튜브, 노즐, 호스를 함께 보관하여 찾지 못하는 일이 없도록 하십시오.

진공 청소기 폐기

포장재

포장재는 환경친화적이며 재활용할 수 있습니다. 플라스틱 구성요소는 <PE>, <PS> 등과 같은 표시가 되어 있으므로 구별할 수 있습니다. 포장재는 적절히 포장후 분리수거 하여 버리십시오.

오래된 가전제품

제품 또는 포장재에 표시된 ~~X~~ 기호는 해당 품목을 폐기할 때 가정용 쓰레기로 취급해서는 안 된다는 것을 나타냅니다. 본 제품은 전기기구나 가전 제품을 폐기하는 재활용 수거 센터에서 폐기되어야 합니다.

본 제품을 올바르게 폐기하면 부적합한 폐기물 처리로 인해 발생할 수 있는 환경 및 건강에 대한 부정적인 영향을 예방할 수 있습니다. 재활용에 관한 자세한 내용은 제품 구매처에 문의하십시오.

문제해결

아래의 체크리스트를 통해 가정에서도 직접 문제를 해결하실 수 있습니다.
그러나 문제가 계속되면 가장 가까운 공식 Electrolux 서비스 센터에 문의하십시오.

문제	가능한 원인	해결 방법
진공 청소기가	플러그가 콘센트에 작동하지 않습니다 올바르게	플러그 연결을 확인하거나 다른 콘센트에 연결해 보십시오.
	모터를 냉각시키기 위해 온도 보호기가 작동 중입니다.	온/오프 버튼을 누르고 뜨거운 경우 20~30분 기다리십시오.
필터 표시등이 켜져 있습니다.	먼지통이 가득 찼습니다. 필터가 막혔습니다.	먼지통을 비우십시오. 필터를 청소하거나 교체하십시오.
흡입력 저하.	흡입 호스가 막혔습니다. 노즐이 막혔습니다. 먼지 용기가 가득 찼습니다. 필터가 막혔습니다. 호스가 손상되거나 파손되었습니다.	호스를 청소하십시오. 노즐을 청소하십시오. 먼지통을 비우거나 교체하십시오. 필터를 청소하거나 교체하십시오. 호스를 청소하십시오.
Over heating.	먼지통이 가득 찼습니다. 필터가 막혔습니다.	먼지통을 비우거나 교체하십시오. 필터를 청소하거나 교체하십시오.

가장 가까운 Electrolux 서비스 센터를 찾으려면 본 사용설명서 마지막 페이지에 기재된 해당 국가의 Electrolux 고객 센터에 연락하십시오.

참고

中国

伊莱克斯（中国）电器有限公司 上海小家电分公司
中国，上海，闸北区共和新路1968号8号楼
1107/1108室
办公电话: +86 21 6095 8300
传真: +86 21 2603 5234
售后服务: +86 800 820 0096
网站: <http://www.electrolux.com.cn>

台灣

伊萊克斯股份有限公司 台灣分公司
22065新北市板橋區縣民大道2段68號9F
免付費客服專線: 0800-888-259
傳真: 886-2-8964-5269
電郵: service@electrolux.com.tw
網站: www.electrolux.com.tw

대한민국

서울특별시 중구 수표동 99 시그니처 타워스 서
울 동관 11층
일렉트로룩스 코리아(주) (100-230)
전화: +(82) 2 6020-2200
팩스: +(82) 2 6020-2271~3
고객 서비스 센터: +(82) 1566-1238
이메일: homecare@electrolux.co.kr
웹사이트: www.electrolux.co.kr

인도네시아

PT Electrolux Indonesia
Gedung Plaza Kuningan - Menara Utara
2nd Floor, Suite 201.
Jl. HR Rasuna Said kav C 11-14, Karet Setiabudi
Jakarta Selatan 12940
Indonesia
전화: +(62) 21 522 7099
팩스: +(62) 21 522 7098
고객 관리 서비스: +(62) 21 522 7180
이메일: customercare@electrolux.co.id
웹사이트: www.electrolux.co.id

필리핀

Electrolux Philippines Inc.
25th Floor Equitable Bank Tower
8751 Paseo De Roxas,
Makati City 1226
Philippines
전화: +(63) 2 845 4510 Ext. 2273
팩스: +(63) 2 845 4548
고객 관리 서비스: +((+63 2) 845-CARE (2273)
이메일: wecare@electrolux.com
웹사이트: www.electrolux.com.ph

태국

Electrolux Thailand Co Ltd
Electrolux Building
14th Floor 1910 New Petchburi Road
Bangkapi, Huay Kwang
Bangkok 10310
Thailand
전화: +(66) 2 725 9100
팩스: +(66) 2 725 9299
고객 관리 서비스: +(66) 2 725 9000
이메일: customercare@electrolux.co.th
웹사이트: www.electrolux.co.th

베트남

Electrolux Vietnam Ltd
Floor 9th, A&B Tower
76 Le Lai Street
Ben Thanh Ward - District 1
Ho Chi Minh City
Vietnam
전화: +(84) 8 3910 5465
팩스: +(84) 8 3910 5470
고객 관리 서비스: 1800-58-8899
이메일: customer.care@electrolux.com.vn
웹사이트: www.electrolux.vn

말레이시아

Electrolux Home Appliances Sdn Bhd
7th Floor, Tower 2, Jaya33
No. 3, Jalan Semangat, Seksyen 13,
46100 Petaling Jaya, Selangor
Malaysia
전화: +(60) 3 7843 5999
팩스: +(60) 3 7955 5511
고객 관리 서비스: 1300-88-1122
이메일: Malaysia.customercare@electrolux.co
웹사이트: www.electrolux.com.my

싱가포르

Electrolux SEA Pte Ltd
No. 11, Lorong 3,
Toa Payoh, #01-13/14/15,
Jackson Square Block B,
Singapore 319579
전화: +(65) 6507 8900
팩스: +(65) 6356 5489
고객 관리 서비스: +(65) 6507 8699
이메일: customer-care.sin@electrolux.com
웹사이트: www.electrolux.com.sg

