

AEG

MobiMAXX

Please read these operating instructions before operating your vacuum cleaner.
구입하신 진공 청소기를 사용하기 전에 본 사용 설명서를 읽으십시오.

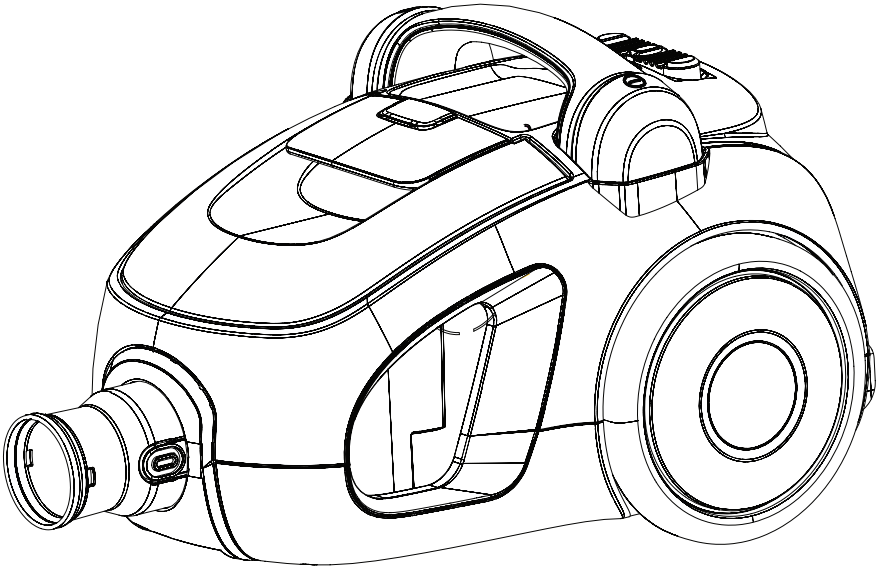

Operating Instructions

사용 설명서

AR3520

Product and Accessories

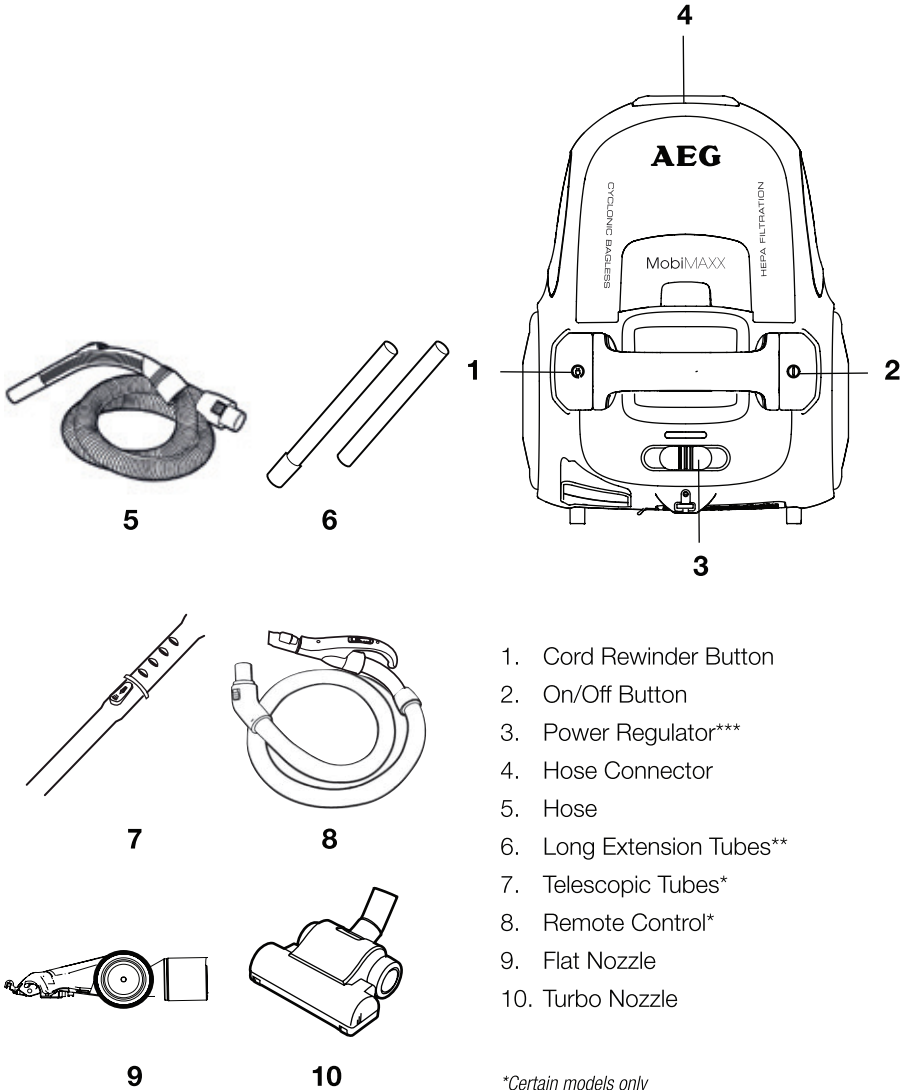

1. Cord Rewinder Button
2. On/Off Button
3. Power Regulator***
4. Hose Connector
5. Hose
6. Long Extension Tubes**
7. Telescopic Tubes*
8. Remote Control*
9. Flat Nozzle
10. Turbo Nozzle

**Certain models only*

***Not applicable for models with Telescopic tubes*

****Not applicable for models with Remote Control*

Thank you for purchasing an Electrolux vacuum cleaner.

Please read through these operating instructions carefully. Above all, please observe the safety instructions on the first few pages of this booklet.

This appliance is not intended for use by person(s) with reduced physical, sensory or mental capabilities.

Person(s) who lack experience and knowledge, unless given proper supervision or instruction by someone responsible for their safety, are advised against operating it. Children should be supervised at all times to ensure that they do not play with the appliance, never leave the appliance running unattended.

The safety standards of Electrolux electrical appliances are in keeping with the recognised rules of technology and the laws governing the safety of appliances. Prior to operating this appliance please familiarise yourself with the following safety instructions.

SAFETY INSTRUCTIONS

Read all instructions and use the appliance only for its intended purpose. This vacuum cleaner is for household use only.

General Safety Tips

- To protect against electric shock, do not immerse the electrical cord, plug or the appliance in water or other liquids. Do not expose the appliance to rain or use it outdoors.
- Store the appliance away from sources of high heat. When the motor overheats, the appliance will automatically power off. If this occurs, switch off the appliance and wait for a few minutes before switching on again.
- An extension electrical cord may be used provided that it has a higher rating than the appliance. Please

refer to the information provided on the appliance's rating plate or consult your nearest authorized Electrolux Service Centre.

- Do not operate the appliance with a damaged electrical cord or plug. If the electrical cord is damaged it must be replaced by returning the product to an authorised Electrolux service centre or similar qualified person to avoid a hazard. Damage to the cleaner cable will not be covered by the warranty.

Never Vacuum

- In wet areas.
- Close to flammable gases, combustible substances, etc.
- Without a cartridge filter (this may damage the cleaner) and without the dust container. A safety device is fitted which prevents the cover to close without the filter. Do not attempt to force to close the cover.
- Sharp objects.
- Fluids. (This can cause serious damage to the machine.)
- Hot or cold cinders, lit cigarettes butts, etc.
- Fine dust from plaster, concrete or ash for example.

The above can cause serious damage to the motor, damage which is not covered by the warranty.

Operation

- Before plugging or unplugging any part or accessory, please switch off the appliance. Do not tug the electrical cord to remove the plug from the wall socket. Always remove the plug from the wall socket before any form of user maintenance or cleaning. Do not handle the plug with wet hands.
- Never pull or lift the vacuum cleaner by the cable. Keep the electrical cord away from heat, oil, sharp edges and rough or hot surfaces.

- Ensure that the dust container and the filters are in place before use. To prevent any reduction in air flow, ensure that all vents in this appliance are kept free from blockage. Do not insert any objects into these vents.
- Please take extra care when vacuuming staircases.
- A practical parking slot makes things easier when pausing during cleaning and minimize the risk of breakage. The parking slot makes it easier to move and store the vacuum cleaner in an upright or horizontal position.

Modifications & Repair

- It is dangerous to make modifications to the appliance. Use only accessories recommended by Electrolux.
- The vacuum cleaner should only be repaired and/or serviced by an authorized Electrolux Service Centre. Genuine Electrolux spare parts should be used at all times. Under no circumstances should the customer attempt to repair the vacuum cleaner. Failure to comply with this may render the warranty void.

Important!

This vacuum cleaner must only be connected to a power supply whose voltage and frequency comply with the specifications given on the appliance rating plate.

Quick Guide

BEFORE STARTING

- On first removing the product from its packaging, check for any damages.
- Check that the dust container and the filters are in place. Never operate the cleaner without the dust container installed.
- Always remove the plug from the power supply before fitting or removing any accessories.

ASSEMBLING THE VACUUM CLEANER

Fitting or removing the flexible hose

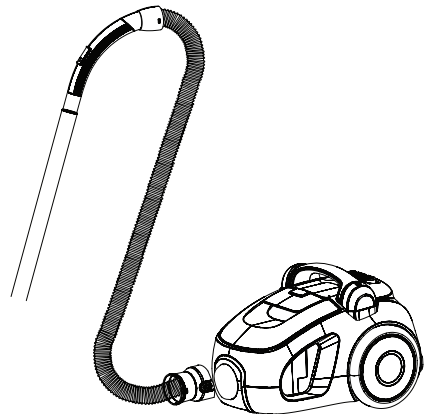

- Insert the hose until the catch clicks to engage (press the catch to release the hose).

Fitting extension tubes and accessories

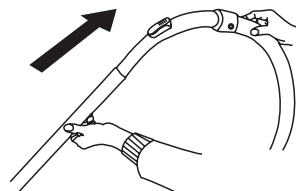

- Attach the extension tubes or telescopic tube (only on certain models) to the hose handle.

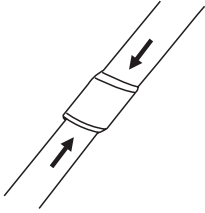

- Fitting the extension tube to the floor brush.

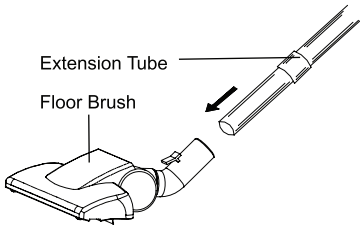

Instruction for Use

SWITCHING ON

Extend the cord and plug it into the wall socket. A yellow mark on the power cable shows the ideal cable length. Don't extend the cable beyond the red mark.

- Press the On/Off button to switch the unit on. To stop, press the button again.

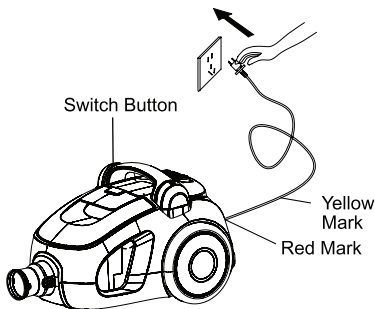

- To retract the cord, switch off the appliance and unplug it from the wall socket. The vacuum cleaners has an integrated cord winder. To rewind the cable press the foot pedal gently and guide the cord by one hand, this will prevent it striking you or damaging the cleaner.

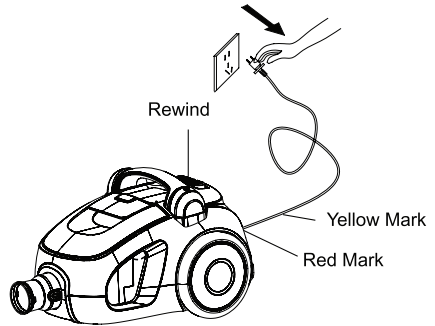

- For T3518E, slide the Electronic Power Switch to control the suction of the cleaner.

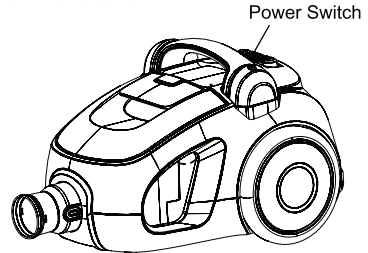

ACCESSORIES

Use the appropriate accessory according to the object(s) to be cleaned:

- **Crevice nozzle**

For corners, between cushions and difficult-to-reach places.

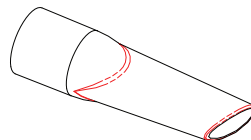

- **Dustingbrush**
For furniture, venetian blinds, books, lamp shades and shelves.

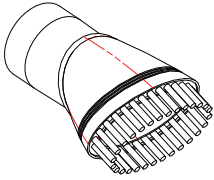

- **Smallbrush**
Can be used for furnitures.

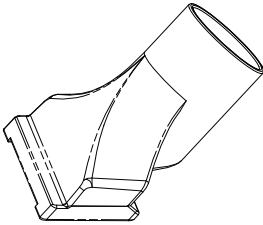

- **FlatNozzle**
Can be used on both cleaning of carpets and hard floors.

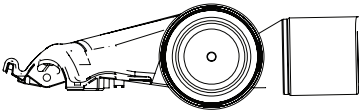

- **TurboNozzle**

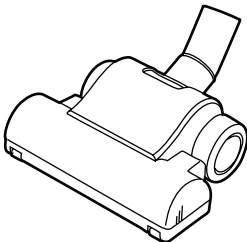

Maintenance

EMPTYING THE DUST CONTAINER

Note: Before removing the dust container, switch off the appliance and disconnect the flexible hose.

- Remove the dust cup by pushing the open buttons on the dust container handle. Remove the content of the dust cup by pushing the opening button. The dust container is a detachable unit. Hold the base of the dust cup with one hand and open the dust container by pushing the opening button with the other hand.

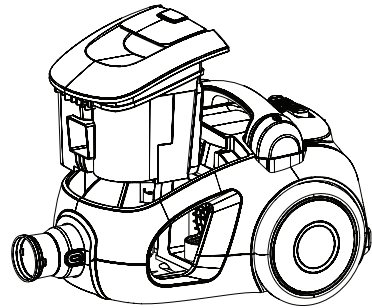

- Empty the dust container.

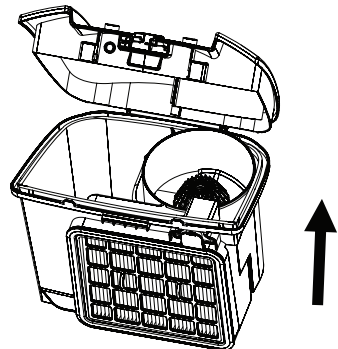

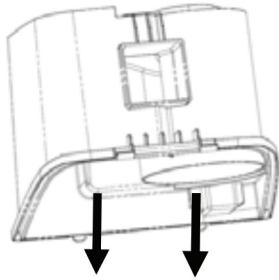

- To close the dust container, ensure that hinge is securely fasten before you locked the cover.

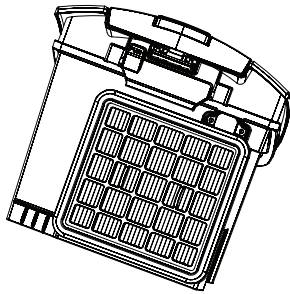

- Replace the dust container on the cleaner.
- Replace the dust container, always operate the appliance with the dust container properly installed

REPLACING AND CLEANING THE HEPA FILTER

- Filter for air-inlet should be cleaned at least twice a year or when it becomes visible solid.
- Always operate the cleaner with filters.
- To avoid reduced suction or motor damage.
- Remove the dust container as described in the previous section.
- There are two pre-motor filters in this vacuum cleaner, a spongy grey protection filter, and the framed filter.

- Remove the filter frame from the container by pulling on the release tab on the top right side of the filter frame. Remove the grey protection filter by simply pulling it loose from the container.

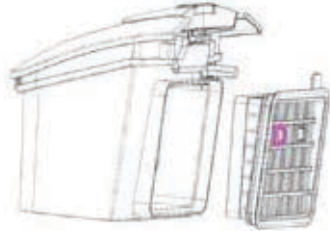

- Tap the filter face down on a flat surface covered with a sheet of paper. This will dislodge excessive residue from the filter. Dispose of the cover sheet with the dust residue. Gently beat the grey protection filter in an open air space to properly dislodge any dust.

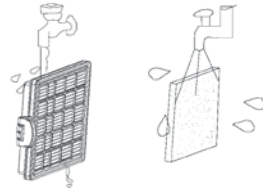

- If necessary both the HEPA filter and grey protection filter can be washed under a tap with cold water. Always wash the filter from the underside, do not scrub or use cleaning agents on the filter. Do not use a washing machine to wash the filter.

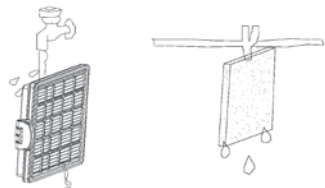

- Air dry both the filters for 24 hours to ensure it is completely dry before reusing. Avoid direct sunlight or extreme drying conditions. Do not use hair dryer to dry the filters.
- Refit the grey protection filter by aligning it with the dust container and sitting it in place, then fit the filter in frame by aligning the frame with the dust container and simply sliding it into place.
- When fitted correctly a safety device will allow the dust container to fit back into the dust container only if the filter is properly installed. If dust container do not fit into the dust compartment do not force it and check if filter is properly installed.
- If either of the filters appear damaged do not reuse them.

CHANGING THE EXHAUST FILTER

- Open the grill on the rear cover.
- Take the filter out and replace it with a new one.
- Put the filter on the grill.
- Put the grill and filter back.

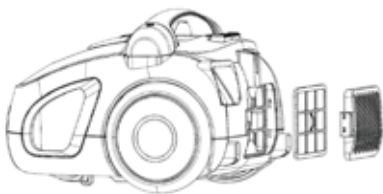

How To Store Your Vacuum

1. Choose a storage location that is both safe and dry.
2. Depending on the space available, you can choose to store it in an upright or horizontal position using the parking slot.
3. Be careful not to trap, twist or tie the electrical cord. Wind it.
4. Keep the extension tubes, nozzles and hose together to avoid misplacing them.

Disposing Your Vacuum

PACKAGING MATERIAL

The packaging materials are environmentally-friendly and can be recycled. The plastic components are identified by markings, e.g. >PE<, >PS<. Please dispose of the packaging materials in the appropriate container at the community waste disposal facilities.

OLD APPLIANCE

The symbol  on the appliance or its packaging indicates that this product may not be treated as household waste. Instead, it should be handed over to the applicable collection point for the recycling of electrical and electronic equipment.

By ensuring that this product is disposed of correctly, you can help prevent potential negative consequences for the environment and human health. For more detailed information about recycling, please contact the shop where you purchased the product.

TROUBLESHOOTING

You can perform your own troubleshooting at home based on the checklist given below. However, if the problem persists, please consult your nearest authorized Electrolux Service Centre.

PROBLEM	POSSIBLE CAUSES	CORRECTIONS
The vacuum cleaner does not start.	The plug is not properly connected to the socket.	Check the plug connection or try another socket.
	Thermal protector activated due to the motor to cool off.	Press the ON/OFF button and wait 20 - 30 minutes for high temperature.
Filter indicator lights and stays on.	Dust container is full.	Empty the dust container.
	The filters are clogged.	Clean or replace filters.
Reduction of suction capacity.	Suction hose is blocked.	Clean the hose.
	Nozzle is blocked.	Clean the nozzle.
	Dust container is full.	Empty/replace the dust container.
	Filters are clogged.	Clean or replace filters.
	Hose is damaged or broken.	Change the hose.
Over heating.	Dust container is full.	Empty/replace the dust container.
	Filters are clogged.	Clean/replace filters.

To locate your nearest Electrolux Service Centre, please contact your country's Electrolux Customer Care found on the last page of this booklet.

제품과 부속품 그림

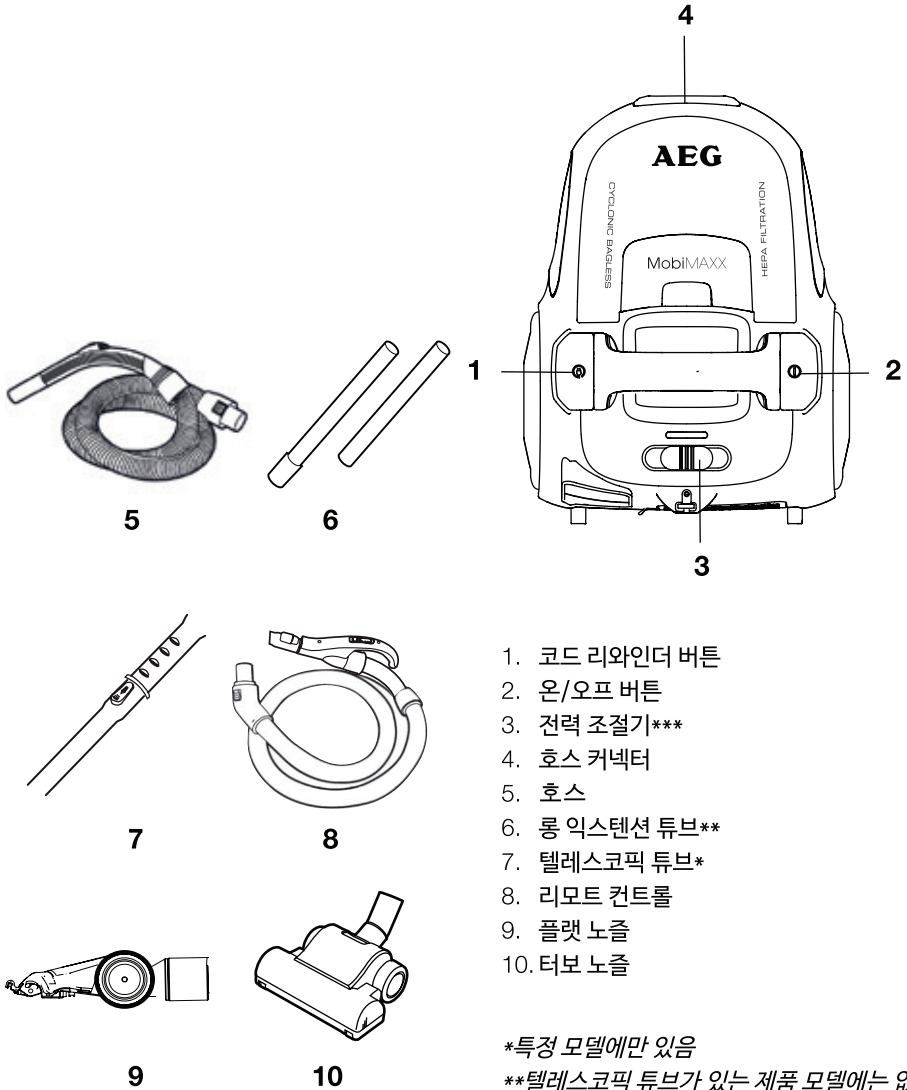

1. 코드 리와인더 버튼
2. 온/오프 버튼
3. 전력 조절기***
4. 호스 커넥터
5. 호스
6. 롱 익스텐션 튜브**
7. 텔레스코픽 튜브*
8. 리모트 컨트롤
9. 플랫 노즐
10. 터보 노즐

*특정 모델에만 있음

**텔레스코픽 튜브가 있는 제품 모델에는 없음

***리모트 컨트롤이 있는 제품 모델에는 없음

본 그림은 설명을 위한 것이며 실제 제품과는 다를 수 있습니다..

Electrolux 진공 청소기를 구입해주셔서 감사합니다.

사용 설명서를 주의 깊게 읽으십시오. 무엇보다도 본 설명서 앞부분에 수록된 안전 지침을 따르십시오..

신체, 감각, 정신 장애가 있는 분은 사용하지 마십시오.

경험과 지식이 부족한 분은 안전을 책임질 사람이 옆에서 지켜보고 감독하지 않는 한 사용을 삼가시기 바랍니다. 어른이 한눈 판 사이에 어린이가 청소기를 갖고 놀지 않도록 항상 조심하십시오.

Electrolux 전자 기기의 안전 표준은 공인된 기술 규범과 기기 안전 법규를 준수합니다. 본 진공 청소기를 사용하기 전에 다음과 같은 안전 지침을 숙지하십시오.

안전 지침

설명서를 꼼꼼히 읽고 사용 목적에 맞게 사용하십시오. 본 진공 청소기는 가정용입니다.

일반 안전 요령

- 감전 사고를 예방하기 위해 전기 코드, 플러그, 또는 기기를 물이나 다른 액체에 담그지 마십시오. 기기를 빗물에 노출시키거나 실외에서 사용하지 마십시오.
- 고열원으로부터 멀리 떨어진 곳에 기기를 보관하십시오. 모터가 과열되면 기기가 자동으로 꺼집니다. 이런 일이 발생하면 스위치를 끄고 몇 분간 기다린 후 스위치를 다시 켜십시오.
- 청소기보다 더 높은 정격의 익스텐션 전기 코드라면 사용할 수 있습니다.
- 정격판에 표시된 정보를 참조하거나 가까운 공식 Electrolux 서비스 센터에 문의하십시오.
- 전기 코드나 플러그가 손상된 상태라면 기기를 사용하지 마십시오. 전기 코드가

손상되었다면 전기 코드로 인한 위험을 방지하기 위해 공식 Electrolux 서비스 센터나 공인 기술자에게 제품을 보내서 교체 받으십시오. 청소기 케이블 손상은 품질 보증이 적용되지 않습니다

진공 청소기를 절대 사용하지 말아야 하는 경우

- 물기가 있는 장소
 - 인화성 가스, 가연성 물질 등이 가까이 있는 장소
 - 카트리지 필터가 없는 경우 (이런 경우에 청소기가 손상을 입을 수 있습니다)와 먼지 통이 없는 경우. 안전 장치가 장착되어 있어서 필터가 없으면 커버가 닫히지 않게 되어 있습니다. 커버를 억지로 닫으려 하지 마십시오.
 - 날카로운 물체
 - 유동체 (기계에 심각한 손상을 입힐 수 있습니다)
 - 뜨겁거나 차가운 재, 담배 공초 등
 - 회반죽, 콘크리트 또는 재에서 나오는 미세 먼지
- 위의 경우에 모터가 심각한 손상을 입을 수 있고 그런 손상에는 품질 보증이 적용되지 않습니다.

사용

- 부품이나 부속품의 플러그를 꽂거나 뽑기 전에 기기가 스위치를 끄십시오. 플러그를 벽면콘센트에서 뽑기 위해 전기 코드를 잡아 당기지 마십시오. 유지관리를 하거나 청소를 하기 전에 반드시 플러그를 콘센트에서 뽑으십시오. 젖은 손으로 플러그를 만지지 마십시오.
- 케이블을 잡아서 진공 청소기를 당기거나 들어올리지 마십시오. 전기 코드를 열, 기름, 날카로운 모서리, 거칠거나 뜨거운 표면에서 멀리 떨어뜨려 놓으십시오.

- 먼지 통과 필터가 제자리에 있는지 사용 전 확인하십시오. 공기 흐름의 감소를 막기 위해 모든 공기 배출구가 막히지 않게 관리해야 합니다. 공기 배출구 안에 어떤 물체도 집어 넣지 마십시오.
- 계단에서 진공 청소기를 사용할 때 특별히 주의하십시오.
- 실용적인 파킹 슬롯(parking slot)은 청소 중에 일시 정지할 때 유용하게 쓰이고 파손의 위험을 최소화합니다. 파킹 슬롯이 있으면 진공 청소기를 직립이나 수평 상태로 이동하고 보관하기가 수월합니다.

개조 및 수리

- 기기를 개조하는 것은 위험합니다. Electrolux가 권장한 부속품만 사용하십시오.
- 진공 청소기를 수리하거나 서비스를 받으시려면 반드시 공식 Electrolux 서비스 센터에 맡기셔야 합니다. 반드시 정품 Electrolux 예비 부품을 사용하십시오. 절대로 사용자가 해서는 안 됩니다. 이 규정을 어기면 품질 보증을 받을 수 없습니다.

중요!

본 진공 청소기는 제품 라벨에 명시된 사항과 일치하는 전압 및 주파수의 전원에만 연결해야 합니다.

빠른 안내

시동 전

- 처음 포장을 개봉할 때는 제품에 손상이 없는지 확인하십시오.
- 먼지통 및 필터가 제 위치에 있는지 확인하십시오. 먼지통이 장착되지 설치되지 않은 상태에서 청소기를 작동하지 마십시오.
- 부속품을 설치하거나 제거하기 전에 반드시 전원 연결을 끊으십시오.

진공 청소기 조립하기

플렉서블 호스 설치 또는 제거

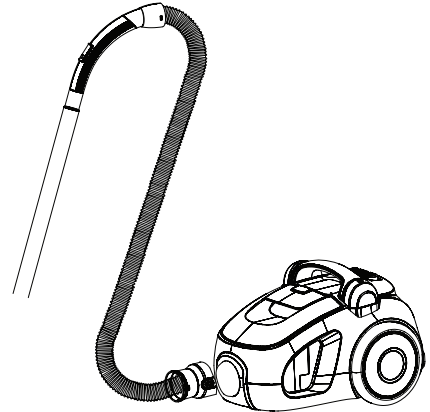

- 걸쇠가 '찰칵' 소리를 내며 끼워질 때까지 호스를 안으로 집어 넣으십시오(걸쇠를 누르면 호스가 다시 풀립니다)

익스텐션 튜브와 부속품 설치하기

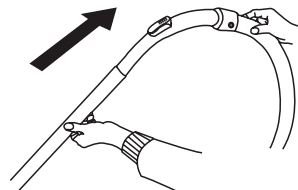

- 익스텐션 튜브나 텔레스코픽 튜브 (특정 모델에만 있음)를 호스 손잡이에 부착시키십시오.

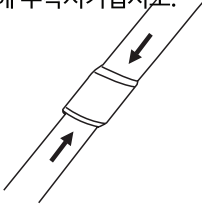

- 익스텐션 튜브를 바닥 솔에 끼우십시오.

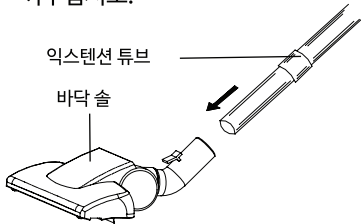

사용 설명서

스위치 켜기

전기 코드를 연장해서 벽면 콘센트에 꽂으십시오. 전력 케이블의 노란색 마크 부분까지가 이상적인 길이입니다. 케이블을 연장할 때 빨간색 마크를 넘어가지 않도록 하십시오.

- 온/오프 버튼을 눌러 스위치를 켜십시오. 버튼을 다시 누르면 정지합니다.

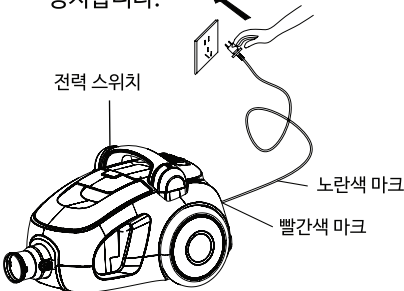

- 코드를 되감으려면 스위치를 끄고 콘센트에서 플러그를 뽑으십시오. 진공 청소기에 코드 와인더가 통합되어 있습니다. 케이블을 되감으려면 풋페달을 살짝 누르고 한 손으로 코드를 잡아 와인더에 코드가 들어가게 도우십시오. 이렇게 하면 코드가 사용자의 몸을 치거나 청소기에 손상이 가지 않습니다.

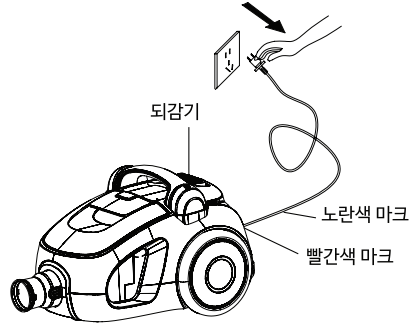

- T3518E 청소기의 흡인력을 조절하려면 전자식 전력 스위치를 밀어서 조절하십시오.

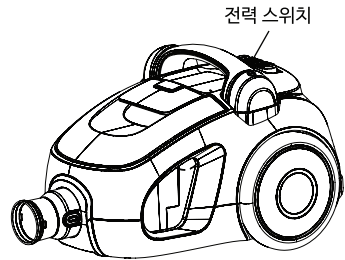

부속품

청소해야 할 물체에 따라서 적절한 부속품을 사용하십시오:

- **틈새 노즐**

쿠션과 손이 잘 닿지 않는 위치 사이의 모퉁이를 청소할 때 사용합니다.

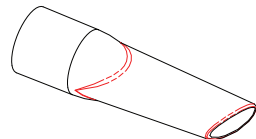

- **먼지솔**

가구, 베니션 블라인드, 책, 전등갓, 선반을 청소할 때 사용합니다.

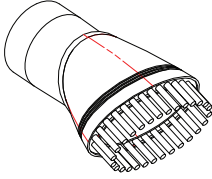

- **작은 솔**

가구에 사용할 수 있습니다.

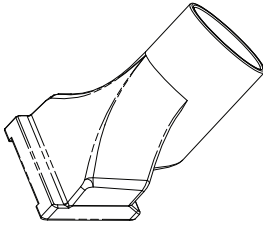

- **플랫 노즐**

카펫 청소와 딱딱한 바닥 청소에 모두 사용할 수 있습니다.

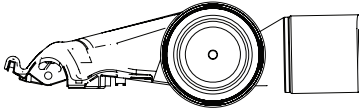

- **티보 노즐**

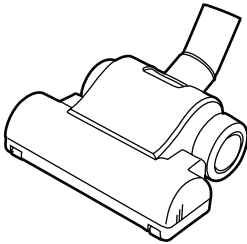

유지관리

먼지 통 비우기

주의사항: 먼지 통을 비우기 전에, 기기 스위치를 끄고 플렉서블 호스의 연결을 끊으십시오.

- 먼지 통 손잡이에 달린 열림 버튼을 밀어서 먼지 컵을 꺼내십시오. 열림 버튼을 눌러서 먼지 컵 안의 내용물을 비우십시오. 먼지 통은 착탈식입니다. 먼지 컵의 베이스를 한 손으로 잡고 나머지 한 손으로 열림 버튼을 눌러서 먼지 통을 여십시오.

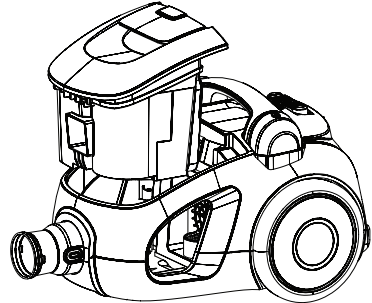

- 먼지 통 안의 먼지를 비우십시오.

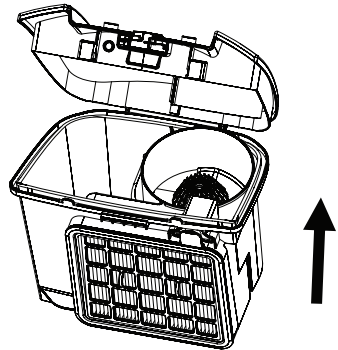

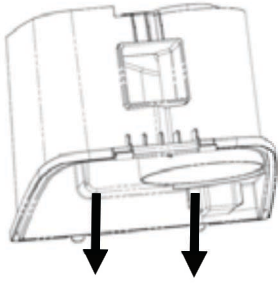

- 먼지 통을 닫으려면 커버를 잠그기 전에 경첩이 꼭 조여져 있는지 확인하십시오.

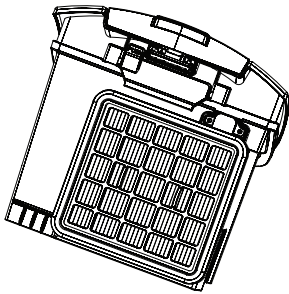

- 청소기의 먼지 통을 교체하십시오
- 먼지 통을 교체하십시오. 반드시 먼지 통이 올바르게 설치된 상태에서 기기를 사용하십시오.

HEPA 필터 교체와 청소

- 공기 주입구 필터를 최소한 1년에 2번씩 또는 막혀 있는 게 보이면 청소하십시오.
- 청소기를 사용할 때 반드시 필터를 장착하십시오.
- 흡입력이 줄어들거나 모터가 손상되지 않게 하십시오.
- 앞에서 설명한 방법대로 먼지 통을 꺼내십시오.
- 본 진공 청소기에는 2개의 프리모터(pre-motor) 필터가 있습니다. 스폰지로 된 회색 보호 필터와 프레임이 있는 필터입니다.

- 필터 프레임의 우측 상단에 있는 릴리스 탭을 잡아당겨서 먼지 통에서 필터 프레임을 빼내십시오. 먼지 통에서 회색 보호 필터를 잡아당겨서 빼내십시오.



- 평평한 종이 면이 아래로 오게 하고 수도꼭지에 대고 씻으십시오. 그러면 필터에 묻은과잉 잔여물이 떨어져 나갑니다. 회색 보호 필터를 실외에서 툭툭 쳐서 먼지를 털어내십시오.

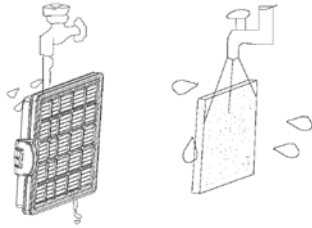

- 필요하다면 HEPA 필터와 회색 보호 필터를 차가운 수도물에서 씻을 수 있습니다. 반드시 필터를 아래쪽에 오게 하여 씻고, 필터를 세제로 문질러서 닦지 마십시오. 필터를 세탁기에 넣고 돌리지 마십시오.

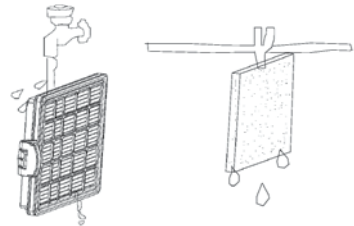

- 2개 필터를 공기 중에서 24시간 동안 말리십시오. 반드시 완전히 건조시킨 후에 재사용하십시오. 직사광선이나 지나치게 건조한 환경을 피하십시오. 헤어 드라이어로 필터를 말리지 마십시오.
- 회색 보호 필터를 먼지 통과 일직선으로 맞추고 제 위치에 다시 장착한 다음, 필터 프레임을 먼지통과 일직선으로 맞추고 제 위치에 밀어 넣어서 필터를 프레임에 장착하십시오.
- 안전 장치를 올바르게 설치하십시오. 그렇지 않으면 안전 장치 때문에 먼지 통이 제 위치에 설치되지 않습니다. 먼지 통이 먼지 칸에 끼워지지 않으면 억지로 끼워 넣지 말고 필터가 올바르게 설치되어 있는지 확인하십시오.
- 손상된 필터를 재사용하지 마십시오.

배기 필터 교체하기

- 후방 커버의 그릴을 여십시오.
- 필터를 꺼내고 새 것으로 교체하십시오.
- 필터를 그릴에 올려 놓으십시오
- 그릴과 필터를 제 위치에 설치하십시오.



진공 청소기 보관 방법

1. 안전하고 건조한 곳을 보관 장소로 선택하십시오.
2. 공간에 공간에 따라 파킹 슬롯을 사용하여 청소기를 세우거나 눕혀서 보관할 수 있습니다.
3. 전기 코드가 걸리거나, 꼬이거나, 엉키지 않도록하십시오. 항상 감아서 보관하십시오.
4. 연장 튜브, 노즐, 호스를 함께 보관하여 찾지 못하는 일이 없도록 하십시오.

진공 청소기 폐기처리

포장재

환경 친화적이고 재활용이 가능한 포장재입니다. 플라스틱 포장재에는 <PE>, <PS> 같은 표시가 있습니다. 지역사회 쓰레기 수거 시설에 재활용 쓰레기로 분리해서 버리십시오.

낡은 기기

기기나 포장재에 이 제품은 가정용 쓰레기로 버릴 수 없다는 기호가 표시되어 있습니다. 전기·전자 장비 재활용 쓰레기 분리 수거 장소에 버려야 합니다.

이 제품을 올바르게 처리해야 환경과 인간의 건강에 미칠 수 있는 악영향을 방지할 수 있습니다. 재활용에 대한 자세한 정보는 제품을 구매한 매장에 문의하십시오.

문제해결

기기가 고장 났을 때 아래의 체크리스트를 참고해서 가정에서 직접 문제를 해결할 수 있습니다. 그래도 문제가 해결되지 않으면 가까운 공식 Electrolux 서비스 센터에 문의하십시오.

문제	추정 원인	해결 방안
진공 청소기에 시동이 걸리지 않는다.	플러그가 콘센트에 올바르게 연결되지 않았습니다. 모터의 열을 식히기 위해서 과열 보호기가 작동했습니다.	플러그 연결을 확인하거나 다른 콘센트에 연결해 보십시오. 온/오프 버튼을 누르고 고온이라면 20-30분간 기다립니다.
필터 표시등에 불이 들어오고 꺼지지 않는다.	먼지 통이 꽉 찼습니다. 필터가 막혔습니다.	먼지 통에서 먼지를 비웁니다. 필터를 청소하거나 교체하십시오.
흡입력 감소.	흡입 호스가 막혀 있습니다. 노즐이 막혔습니다. 먼지 통이 꽉 찼습니다. 필터가 막혀 있습니다. 호스가 손상되거나 파손되었습니다.	호스를 청소합니다. 노즐을 청소합니다. 먼지 통을 비우거나 교체합니다. 필터를 청소하거나 교체합니다. 호스를 교체합니다.
과열	먼지 통이 꽉 찼습니다. 필터가 막혀 있습니다.	먼지 통을 비우거나 교체합니다. 필터를 청소하거나 교체하십시오.

가까운 Electrolux 서비스 센터의 위치를 찾으려면 본 설명서의 마지막 페이지에 수록된 각국의 Electrolux 고객 관리 센터에 문의하십시오.

참고

中国

伊莱克斯(中国)电器有限公司 上海小家电分公司
中国, 上海, 闸北区共和新路1968号8号楼
1107/1108室
办公电话: +86 21 6095 8300
传真: +86 21 2603 5234
售后服务: +86 800 820 0096
网站: <http://www.electrolux.com.cn>

台灣

伊萊克斯股份有限公司 台灣分公司
22065新北市板橋區縣民大道2段68號9F
免付費客服專線: 0800-888-259
傳真: 886-2-8964-5269
電郵: service@electrolux.com.tw
網站: www.electrolux.com.tw

대한민국

서울 특별시 중구 을지로100
파인에비뉴빌딩 B동 9층
일렉트로룩스 코리아(주) (04551)
전화: +(82) 2 6020-2200
팩스: +(82) 2 6020-2271~3
고객 서비스 센터: +(82) 1566-1238
이메일: homecare.krh@electrolux.com
웹사이트: www.electrolux.co.kr

인도네시아

PT Electrolux Indonesia
Gedung Plaza Kuningan - Menara Utara
2nd Floor, Suite 201.
Jl. HR Rasuna Said kav C 11-14, Karet Setiabudi
Jakarta Selatan 12940
Indonesia
전화: +(62) 21 522 7099
팩스: +(62) 21 522 7098
고객 관리 서비스: +(62) 21 522 7180
이메일: customercare@electrolux.co.id
웹사이트: www.electrolux.co.id

필리핀

Electrolux Philippines Inc.
25th Floor Equitable Bank Tower
8751 Paseo De Roxas,
Makati City 1226
Philippines
전화: +(63) 2 845 4510 Ext. 2273
팩스: +(63) 2 845 4548
고객 관리 서비스: +((+63 2) 845-CARE (2273)
이메일: wecare@electrolux.com
웹사이트: www.electrolux.com.ph

태국

Electrolux Thailand Co Ltd
Electrolux Building
14th Floor 1910 New Petchburi Road
Bangkapi, Huay Kwang
Bangkok 10310
Thailand
전화: +(66) 2 725 9100
팩스: +(66) 2 725 9299
고객 관리 서비스: +(66) 2 725 9000
이메일: customercare@electrolux.co.th
웹사이트: www.electrolux.co.th

베트남

Electrolux Vietnam Ltd
Floor 9th, A&B Tower
76 Le Lai Street
Ben Thanh Ward - District 1
Ho Chi Minh City
Vietnam
전화: +(84) 8 3910 5465
팩스: +(84) 8 3910 5470
고객 관리 서비스: 1800-58-8899
이메일: customer.care@electrolux.com.vn
웹사이트: www.electrolux.vn

말레이시아

Electrolux Home Appliances Sdn Bhd
7th Floor, Tower 2, Jaya33
No. 3, Jalan Semangat, Seksyen 13,
46100 Petaling Jaya, Selangor
Malaysia
전화: +(60) 3 7843 5999
팩스: +(60) 3 7955 5511
고객 관리 서비스: 1300-88-1122
이메일: Malaysia.customercare@electrolux.co
웹사이트: www.electrolux.com.my

싱가포르

Electrolux SEA Pte Ltd
No. 11, Lorong 3,
Toa Payoh, #01-13/14/15,
Jackson Square Block B,
Singapore 319579
전화: +(65) 6507 8900
팩스: +(65) 6356 5489
고객 관리 서비스: +(65) 6507 8699
이메일: customer-care.sin@electrolux.com
웹사이트: www.electrolux.com.sg

