

# AEG

# MobiONE **Bagless**

진공 청소기를 사용하기 전에 본 사용설명서를 반드시 숙지하시기 바랍니다.

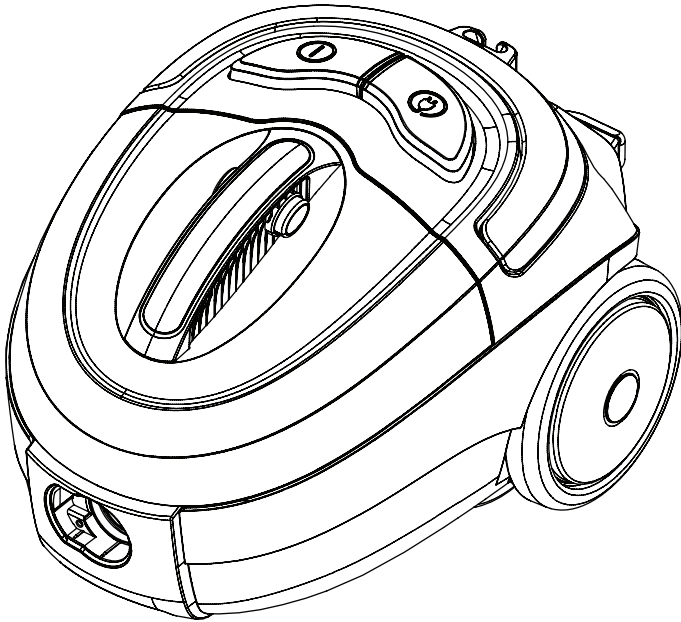

**Operating Instructions**

**사용설명서**

# 제품 구성

## Parts and Accessories

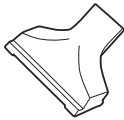
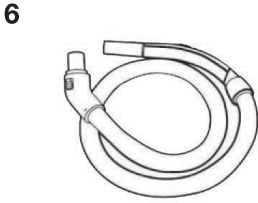
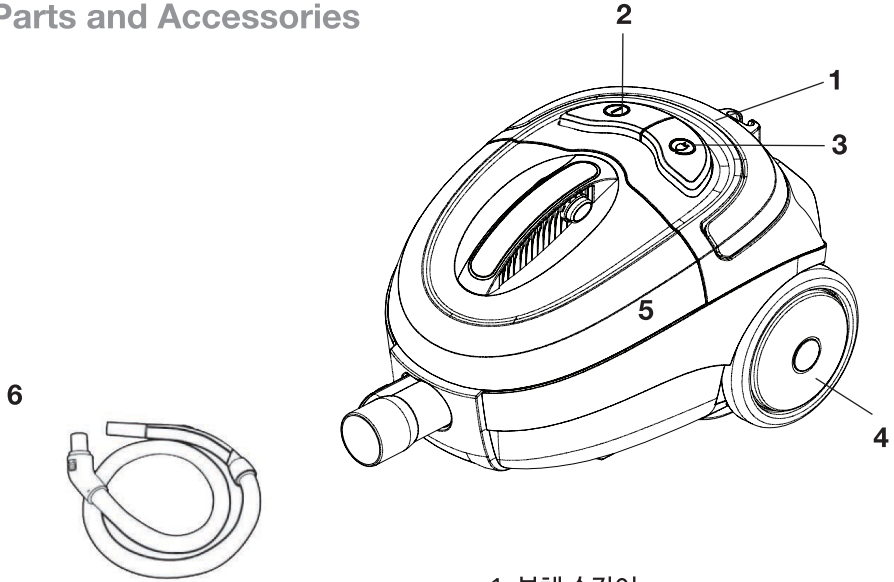

1. 본체 손잡이
2. 전원 버튼
3. 자동 코드 감개 버튼
4. 바퀴
5. 먼지통
6. 호스
7. 길이 조정식 튜브
8. 바닥/카펫용 배리오 600 흡입구
9. 콤비(틈새/브러쉬) 노즐과 가구노즐

본 이미지는 참고용이며 실제 제품과는 다를 수 있습니다.

아에게 (AEG) 모바일 (MobiONE) 진공청소기를 구입해 주셔서 대단히 감사합니다.

사용하시기 전에 반드시 본 사용설명서를 충분히 읽어 주십시오. 무엇보다도, 본 사용설명서의 초반부에 있는 안전점검사항은 반드시 보관하시기 바랍니다. 본 기기는 신체적, 정신적 약자를 대상으로 제조되지 않았습니다. 따라서 경험과 지식이 부족한 사람이 사용하려는 경우, 반드시 안전에 책임을 지고 있는 보호자의 도움과 안내를 받아 사용하시기 바랍니다. 어린이가 본 기기를 가지고 놀거나 다치지 않도록 주의하시고 반드시 보호자의 주의 하에 청소기를 작동하시기 바랍니다.

아에게 (AEG)의 안전기준은 전기용품 안전관리법에 의거하고 있습니다. 본 기기를 사용하시기 전에 앞서 다음의 안전점검사항을 반드시 숙지하시기 바랍니다.

### **안전에 대한 주의사항 ( 사용 전 주의사항 )**

본 진공청소기는 가정용으로 제작되었으며 청소를 위한 용도로만 제작되었습니다. 본 점검사항을 숙지 하셔서 지정된 용도로만 사용하시기 바랍니다.

### **일반적 안전 점검사항**

- 전기 충격에 대한 위험을 최소화하기 위해 외부 또는 젖은 바닥에는 사용하지 마십시오. 또한 제품을 비에 노출시키지 마십시오.
- 제품을 고온의 장소에 놓아 두지 마십시오. 모터가 과열되는 경우, 청소기는 자동적으로 전원을 차단 합니다. 만약 청소기에 의해 전원이 차단된 경우, 청소기 전원버튼을 눌러 작동을 중지 하시고 다시 작동하기까지 수분 기량 기다리십시오.

- 멀티탭을 사용하는 경우 해당 멀티탭이 본 제품보다 허용전압이 높은 경우에만 사용하십시오 추가적인 정보를 위해서는 고객센터 (1566-1238)로 문의해 주십시오.
- 코드가 손상된 채로 청소기를 사용하지 마십시오. 만약 다음과 같은 이유로 청소기가 동작하지 않을 때에는 반드시 서비스 센터를 통하여 교체하여 주십시오. 청소기가 떨어졌을 때, 손상을 입었을 때, 물에 빠졌을 때, 밖에 두었을 때

### **다음과 같은 상황에서는 청소기를 사용하지 마십시오.**

- 물기가 있는 곳
- 인화성 물질이 가까이 있는 곳
- 청소기에 모터보호 필터가 없는 경우나 먼지통이 없는 경우 청소기의 안전보호장치로 인하여 필터가 없으면 필터 커버가 닫히지 않습니다. 필터가 없는 경우 강제로 필터커버를 닫으려 하지 마십시오.
- 뽀족한 물체
- 액체 (액체는 청소기에 심각한 손상을 입힐 수 있습니다.)
- 타고 있는 담뱃재, 타다 남은 불씨 등
- 상기의 물질들은 청소기 모터에 심각한 손상을 줄 수 있으며, 이와 같은 손상은 무상 보증수리에 해당하지 않으니 주의하여 주십시오.

### **사용상의 주의사항**

- 청소기의 전원을 반드시 끈 상태에서 코드를 꽂거나 빼 주십시오. 코드를 당겨 전원 코드를 뽑지 마시고, 플러그를 잡고 뽑아 주십시오. 젖은 손으로 코드를 만지거나 청소기를 작동하지 마십시오.

- 코드를 세게 끌어당기거나 코드가 끼인 상태로 문을 닫지 마십시오. 또한 코드를 날카로운 물체 및 모서리 주변을 피해서 사용해 주십시오. 코드의 표시된 선 만큼만 꺼내어 사용하고, 코드를 항상 인화성 물체에서 멀리 떨어뜨려 주십시오.
- 사용하기 전에 반드시 먼지통과 필터가 제대로 들어 있는지 확인하여 주십시오. 청소기의 흡입력 저하를 방지하기 위해, 배기구에 막힌 부분이 없는지 확인해 주시기 바랍니다.
- 배기구 부분으로 어떠한 물질도 삽입하지 마십시오.
- 계단에서 청소기를 이동할 때에는 특별히 주의하여 주십시오.

## 개조에 대한 주의사항

- 본 제품을 무단으로 개조하는 행위는 위험합니다. 아에 게 (AEG)에서 판매되고 권유하는 정품 액세서리만 사용해 주시기 바랍니다.
- 본 제품은 공식 서비스 센터를 통하여만 정상 수리가 가능합니다. 어떠한 상황에서도 스스로 청소기를 수리하지 마십시오. 소비자의 무단 수리로 인한 어떠한 손상도 무상 보증수리의 범위 안에 포함되지 않습니다.

## 중요!

- 본 진공청소기는 220V 전압에 맞게 설계되었습니다. 반드시 220V 전압에 맞게 사용하기 바랍니다.

## 사용하시기 전에

### 청소기를 시작하기 전에

- 청소기를 박스에서 꺼내시면 제품에 하자가 없는지 먼저 확인해 주십시오.
- 먼지통과 필터가 제대로 꽂혀 있는지 확인해 주십시오. 먼지통이 들어있지 않은 경우에는 절대로 청소기를 작동하지 마십시오.
- 부품을 끼우거나 분리할 때는 항상 전원 플러그를 뽑아 주십시오.

### 연장관 및 부품 연결

호스를 끼우거나 분리할 때

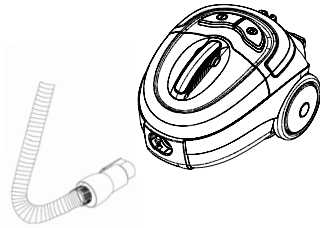

- 호스 끝의 버튼 부위가 찰칵 소리를 내며 체결되도록 호스를 끼워 넣습니다. (호스를 뺄 때는 버튼을 눌러 줍니다.)

### 길이조정 튜브와 액세서리를 끼울 때

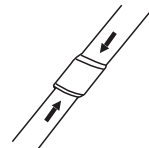
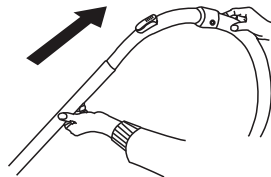

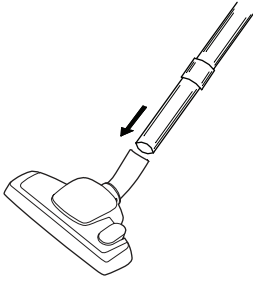

- 길이조정 튜브의 윗쪽을 핸들에 장착합니다.
- 길이조정 튜브의 아랫쪽을 흡입구에 장착합니다.

## 사용안내 사항

### 스위치 켜기

- 코드를 충분히 뽑아 콘센트에 연결해 주십시오.  
전선 위의 노란색 마크는 가장 적합한 전선길이를 표시합니다. 전선을 빨간마크 이상으로 뽑지 마십시오.
- 진공 청소기를 사용하기 위해서는 전원버튼을 눌러 주십시오. 전원을 끄기 위해서는 전원 버튼을 다시 누릅니다.

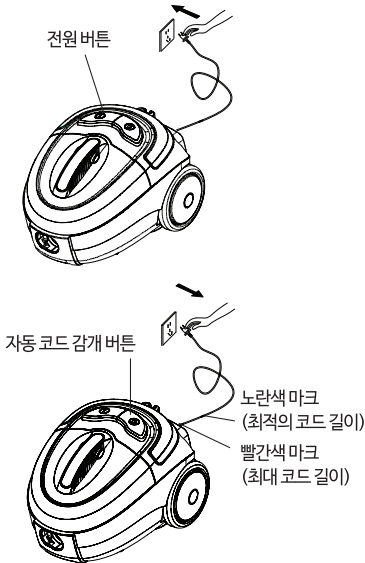

- 코드를 되감기 위해서는 한 손으로 코드 감개 버튼을 눌러주고, 코드가 급격하게 들어가는 것을 방지하기 위해 다른 한 손으로 부드럽게 들어가도록 조절해 주십시오. 플러그가 튀길 경우, 청소기의 본체 손상 또는 주위 사람들이 다칠 수 있습니다.

## 액세서리

다음의 상황에서 효과적으로 청소하기 위하여 적절한 액세서리를 사용해 주십시오.

### • 틈새 노즐

구석진 곳이나 소파 틈새 등 잘 닿지 않는 곳의 청소.

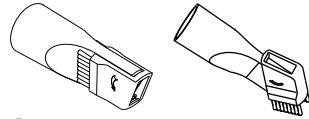

### • 가구용 노즐

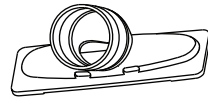

### • 마룻바닥 / 카페트용 배리오600 흡입구

흡입구 상단의 버튼을 눌러 마룻바닥 / 카페트용으로 분리하여 사용합니다.

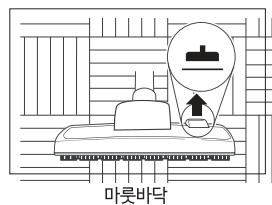
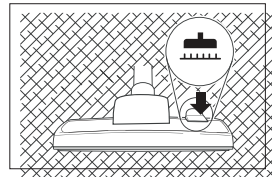

## •바닥/카펫용 흡입구 사용

- 카펫: 흡입구의 페달의 앞쪽을 눌러 흡입구 브러쉬가 들어가도록 해주십시오.
- 바닥: 흡입구의 페달의 뒤쪽을 눌러 흡입구 브러쉬가 나오도록 해 주십시오.

## 유지 및 보수

### 먼지통 비우기

**주의: 먼지통을 비우기 전에 반드시 청소기 전원을  
끄고 호스를 분리하여 주십시오.**

- 먼지통 핸들부에 있는 버튼을 눌러 먼지통을 분리합니다. 먼지통을 한 손으로 잡고 다른 손으로 먼지통 열기 버튼을 눌러 먼지통을 엽니다.
- 먼지통의 먼지를 비웁니다.

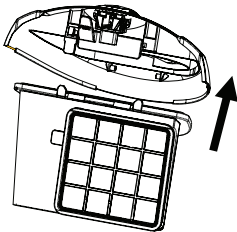
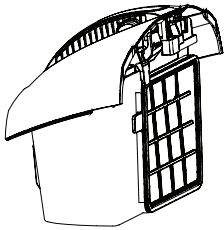

- 먼지통을 닫아 단단히 체결합니다.

- 먼지통을 청소기에 다시 장착합니다.

## 필터 세척 및 교체

### 1) 먼지통 필터의 세척 및 교체

먼지통 헤파필터 및 배기 필터에 먼지가 많이 끼면 세척하여 주십시오.

반드시 필터를 장착한 상태에서 청소기를 작동하여 주십시오.

- 청소기에서 먼지통을 분리하여 주십시오.
- 청소기에는 회색 스폰지 모터보호필터와 필터 프레임이 있습니다.
- 먼지통에서 필터프레임의 좌측 상단을 당겨 필터 프레임을 분리합니다. 회색 모터보호필터를 먼지통에서 잡아당겨 분리합니다.

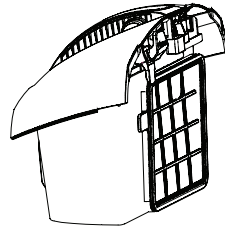

- 필터를 종이 위에 뒤집어 놓고 가볍게 두드립니다. 이로 인해 필터에 붙은 잔여물들이 1차로 제거됩니다. 바깥에서 회색 모터보호필터를 두드려 남은 먼지들을 모두 제거합니다.

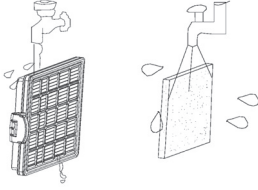

## 2) 배기 필터의 세척 및 교체

- 배기구를 열어 배기 필터를 분리합니다. 흐르는 물에서 필터를 씻어 완벽히 건조합니다. 필터를 청소기에 다시 장착하고 배기구를 닫습니다.

- 필요한 경우 헤파필터와 회색 모터보호필터는 물로 씻을 수 있습니다. 흐르는 차가운 물에 필터를 씻어 공기에 충분히 말리십시오. 세탁기에 필터를 세척하지 마십시오.

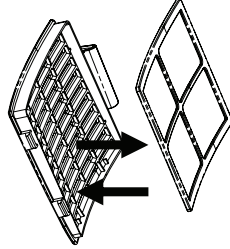
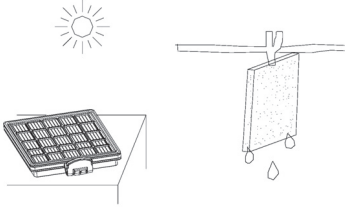

- 필터를 물에 씻은 경우 재사용하기까지 24시간 동안 공기 중에서 충분히 말립니다. 건조 시에는 직사광선을 피해 주십시오. 필터를 건조하기 위해 헤어드라이어를 사용하지 마십시오.
- 회색 모터보호필터와 필터프레임을 맞춰 먼지통에 장착합니다.
- 필터가 제대로 장착된 것을 확인한 후에 먼지통을 장착하십시오. 먼지통이 제대로 장착되지 않은 경우 강제로 밀어 넣지 마십시오.
- 필터가 손상된 경우 재사용하지 마십시오.

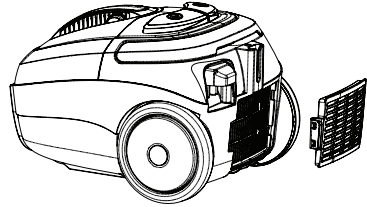

## 청소기의 보관

1. 안전하고 습도가 낮은 장소에 보관합니다.
2. 장소 규모에 따라 청소기를 수직 혹은 수평으로 보관하도록 튜브를 파킹슬롯에 꽂아 놓습니다.
3. 전원 코드가 영키거나 꼬이지 않도록 코드감개 버튼으로 청소기에 되감아 보관합니다.
4. 길이조정 튜브와 흡입구, 호스를 함께 놓아 두어 분실하지 않도록 주의합니다.

## 문제해결방법

다음과 같은 문제의 경우 가정에서 손쉽게 해결할 수 있습니다. 그러나 계속 문제가 발생되면 고객센터 (1566-1238)로 문의해 주시기 바랍니다.

문제	예상되는 원인	해결방법
청소기가 작동하지 않습니다.	<ul style="list-style-type: none"> <li>플러그가 제대로 전원에 꽂혀 있지 않습니다.</li> <li>모터가 과열되어 과열방지 기능이 작동되었습니다.</li> </ul>	<ul style="list-style-type: none"> <li>플러그가 제대로 꽂혔는지 확인하거나 다른 콘센트에 꽂아 보시기 바랍니다.</li> <li>전원 버튼을 누르고 20~30분 동안 기다립니다.</li> </ul>
필터 표시기가 점등되었습니다.	<ul style="list-style-type: none"> <li>먼지통이 꽂았습니다.</li> <li>필터가 막혔습니다.</li> </ul>	<ul style="list-style-type: none"> <li>먼지통을 비웁니다.</li> <li>필터를 청소하거나 교체해 주십시오.</li> </ul>
흡입력이 떨어졌습니다.	<ul style="list-style-type: none"> <li>호스가 막혔습니다.</li> <li>흡입구가 막혔습니다.</li> <li>먼지통이 꽂았습니다.</li> <li>필터가 막혔습니다.</li> </ul>	<ul style="list-style-type: none"> <li>호스를 청소합니다.</li> <li>흡입구를 청소합니다.</li> <li>먼지통을 비웁니다.</li> <li>필터를 청소하거나 교체해 주십시오.</li> </ul>
과열되었습니다.	<ul style="list-style-type: none"> <li>먼지통이 꽂았습니다.</li> <li>필터가 막혔습니다.</li> </ul>	<ul style="list-style-type: none"> <li>먼지통을 비웁니다.</li> <li>필터를 청소하거나 교체해 주십시오.</li> </ul>

주변에 위치한 서비스 센터를 조회하고 서비스를 신청하기 위해서는, [www.electroluxconsumer.co.kr](http://www.electroluxconsumer.co.kr)에 방문해 주시기 바랍니다.

# Parts and Accessories

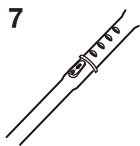
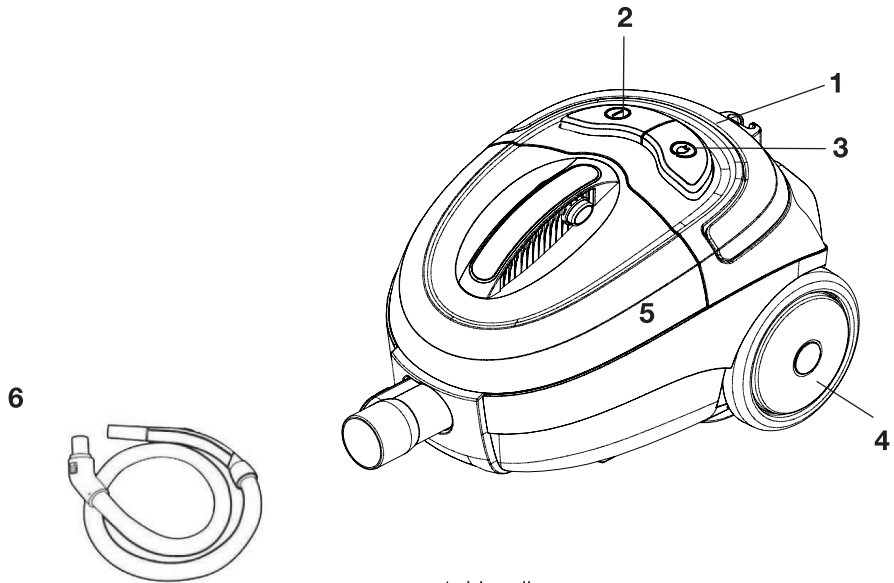

- 1. Handle
- 2. On/Off Switch
- 3. Cord Winder
- 4. Wheel
- 5. Dust Cup
- 6. Hose
- 7. Extension Tube
- 8. Combination floor VARIO 600
- 9. Combined Crevice and Brush Nozzle and Upholstery Nozzle

Thank you for purchasing an AEG vacuum cleaner.

Please read through these operating instructions carefully. Above all, please observe the safety instructions on the first few pages of this booklet.

This appliance is not intended for use by person(s) with reduced physical, sensory or mental capabilities.

Person(s) who lack experience and knowledge, unless given proper supervision or instruction by someone responsible for their safety, are advised against operating it. Children should be supervised at all times to ensure that they do not play with the appliance, never leave the appliance running unattended.

The safety standards of AEG electrical appliances are in keeping with the recognised rules of technology and the laws governing the safety of appliances. Prior to operating this appliance please familiarise yourself with the following safety instructions.

## **SAFETY INSTRUCTIONS**

Read all instructions and use the appliance only for its intended purpose. This vacuum cleaner is for household use only.

### **General Safety Tips**

- To protect against electric shock, do not immerse the electrical cord, plug or the appliance in water or other liquids. Do not expose the appliance to rain or use it outdoors.
- Store the appliance away from sources of high heat. When the motor overheats, the appliance will automatically power off. If this occurs, switch off the appliance and wait for a few minutes before switching on again.

- An extension electrical cord may be used provided that it has a higher rating than the appliance. Please refer to the information provided on the appliance's rating plate or consult your nearest authorized AEG Service Centre.
- Do not operate the appliance with a damaged electrical cord or plug. If the electrical cord is damaged it must be replaced by returning the product to an authorised AEG service centre or similar qualified person to avoid a hazard. Damage to the cleaner cable will not be covered by the warranty.

### **Never Vacuum**

- In wet areas.
- Close to flammable gases, combustible substances, etc.
- Without a cartridge filter (this may damage the cleaner) and without the dust container. A safety device is fitted which prevents the cover to close without the filter. Do not attempt to force to close the cover.
- Sharp objects.
- Fluids. (This can cause serious damage to the machine.)
- Hot or cold cinders, lit cigarettes butts, etc.
- Fine dust from plaster, concrete or ash for example.

The above can cause serious damage to the motor, damage which is not covered by the warranty.

### **Operation**

- Before plugging or unplugging any part or accessory, please switch off the appliance. Do not tug the electrical cord to remove the plug from the wall socket. Always remove the plug from the wall socket before any form of user maintenance or cleaning. Do not handle the plug with wet hands.

- Never pull or lift the vacuum cleaner by the cable. Keep the electrical cord away from heat, oil, sharp edges and rough or hot surfaces.
- Ensure that the dust container and the filters are in place before use. To prevent any reduction in air flow, ensure that all vents in this appliance are kept free from blockage. Do not insert any objects into these vents.
- Please take extra care when vacuuming staircases.
- A practical parking slot makes things easier when pausing during cleaning and minimize minimize the risk of breakage. The parking slot makes it easier to move and store the vacuum cleaner in an upright or horizontal position.

**Modifications & Repair**

- It is dangerous to make modifications to the appliance. Use only accessories recommended by AEG
- The vacuum cleaner should only be repaired and/or serviced by an authorized AEG Service Centre. Genuine AEG spare parts should be used at all times. Under no circumstances should the customer attempt to repair the vacuum cleaner. Failure to comply with this may render the warranty void.

**Important!**

***This vacuum cleaner must only be connected to a power supply whose voltage and frequency comply with the specifications given on the appliance rating plate.***

**Quick Guide**

**BEFORE STARTING**

- On first removing the product from its packaging, check for any damages.
- Check that the dust container and the filters are in place. Never operate the cleaner without the dust container installed.
- Always remove the plug from the power supply before fitting or removing any accessories.

**ASSEMBLING THE VACUUM CLEANER**

**Fitting or removing the flexible hose**

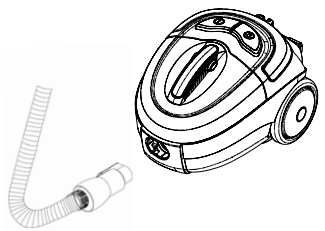

- Insert the hose until the catch clicks to engage (press the catch to release the hose.)

**Fitting extension tubes and accessories**

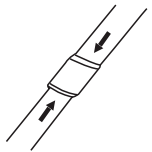
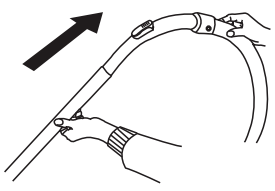

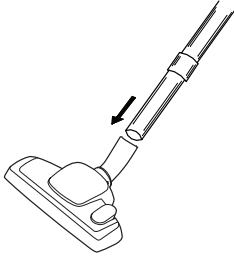

- Attach the extension tubes or telescopic tube (only on certain models) to the hose handle.
- Fit the extension tube to the floor nozzle.

## Instruction for Use

### SWITCHING ON

Extend the cord and plug it into the wall socket. A yellow mark on the power cable shows the ideal cable length. Don't extend the cable beyond the red mark.

- Press the On/Off button to switch the unit on. To stop, press the button again.

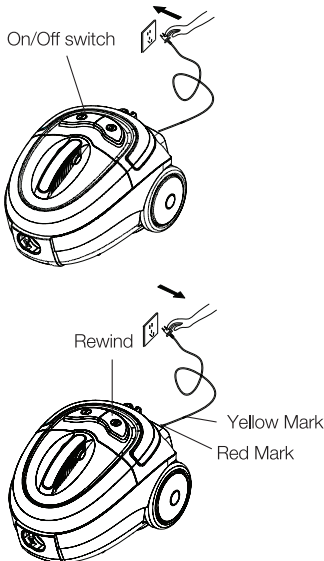

- To retract the cord, switch off the appliance and unplug it from the wall socket. The vacuum cleaners has an integrated cord winder. To rewind the cable press the foot pedal gently and guide the cord by one hand, this will prevent it striking you or damaging the cleaner.

### ACCESSORIES

Use the appropriate accessory according to the object(s) to be cleaned:

- **Crevice nozzle**

For corners, between cushions and difficult-to-reach places.

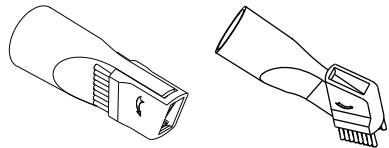

- **Upholstery nozzle**

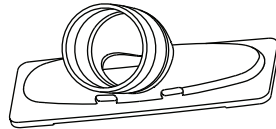

- **Combination floor nozzle**

Can be set for hard floors or carpets.

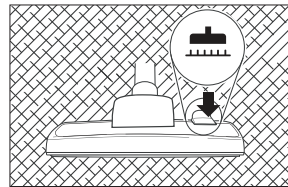

Carpet

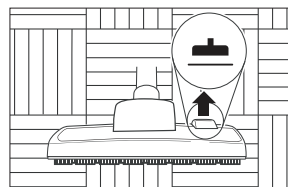

Hard floor

The combination floor nozzle can be set for hard floors or carpets. Press the foot operated toggle lever on the floor nozzle to select the desired setting. When the floor nozzle is set for hard floors, the bristles will extend beyond the base of the floor nozzle. When the floor nozzle is set for carpets, the bristles will be retracted.

## Maintenance

### EMPTYING THE DUST CONTAINER

**Note: Before removing the dust container, switch off the appliance and disconnect the flexible hose.**

- Remove the dust cup by pushing the open buttons on the dust container handle. Remove the content of the dust cup by pushing the opening button. The dust container is a detachable unit. Hold the base of the dust cup with one hand and open the dust container by pushing the opening button with the other hand.
- Empty the dust container.

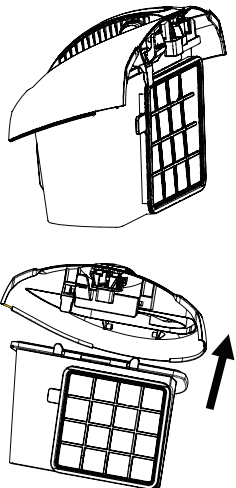

- To close the dust container, ensure that hinge is securely fasten before you locked the cover.

- Replace the dust container on the cleaner.
- Replace the dust container, always operate the appliance with the dust container properly installed.

### REPLACING AND CLEANING THE MOTOR FILTER AND EXHAUST FILTER

- Filter for air-inlet should be cleaned at least twice a year or when it becomes visible solid.
- Always operate the cleaner with filters.
- To avoid reduced suction or motor damage.
- Remove the dust container as described in the previous section.
- There are two pre-motor filters in this vacuum cleaner, a spongy grey protection filter, and the framed filter.
- Remove the filter frame from the container by pulling on the release tab on the top right side of the filter frame. Remove the grey protection filter by simply pulling it loose from the container.

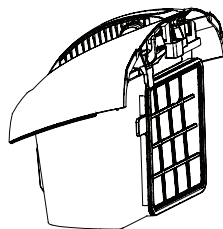

- Tap the filter face down on a flat surface covered with a sheet of paper. This will dislodge excessive residue from the filter. Dispose of the cover sheet with the dust residue. Gently beat the grey protection filter in an open air space to properly dislodge any dust.

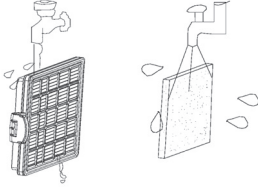

- If necessary both the HEPA filter and grey protection filter can be washed under a tap with cold water. Always wash the filter from the underside, do not scrub or use cleaning agents on the filter. Do not use a washing machine to wash the filter.

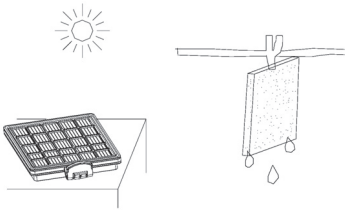

- Air dry both the filters for 24 hours to ensure it is completely dry before reusing. Avoid direct sunlight or extreme drying conditions. Do not use hair dryer to dry the filters.
- Refit the grey protection filter by aligning it with the dust container and sitting it in place, then fit the filter in frame by aligning the frame with the dust container and simply sliding it into place.
- When fitted correctly a safety device will allow the dust container to fit back into the dust container only if the filter is properly installed. If dust container do not fit into the dust compartment do not force it and check if filter is properly installed.
- If either of the filters appear damaged do not re use them.

## CHANGING THE EXHAUST FILTER

- Open the filter grill. Remove the exhaust filter. Rinse it under tap water and dry it completely. Put the filter back into the cleaner. Close the filter grill.

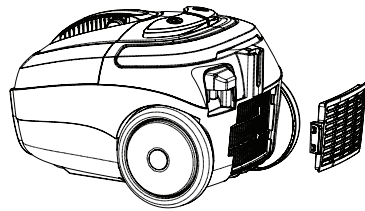
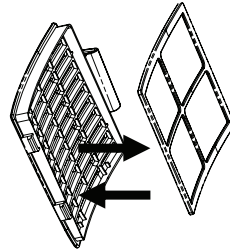

## How To Store Your Vacuum

1. Choose a storage location that is both safe and dry.
2. Depending on the space available, you can choose to store it in an upright or horizontal position using the parking slots.
3. Be careful not to trap, twist or tie the electrical cord. Wind it.
4. Keep the extension tubes, nozzles and hose together to avoid misplacing them.

## TROUBLESHOOTING

You can perform your own troubleshooting at home based on the checklist given below. However, if the problem persists, please consult your nearest authorized AEG Service Centre.

<b>PROBLEM</b>	<b>POSSIBLE CAUSES</b>	<b>CORRECTIONS</b>
The vacuum cleaner does not start.	The plug is not properly connected to the socket.	Check the plug connection or try another socket.
	Thermal protector activated due to the motor to cool off.	Press the ON/OFF button and wait 20 - 30 minutes for high temperature.
Filter indicator lights and stays on.	Dust container is full.	Empty the dust container.
	The filters are clogged.	Clean or replace filters.
Reduction of suction capacity.	Suction hose is blocked.	Clean the hose.
	Nozzle is blocked.	Clean the nozzle.
	Dust container is full.	Empty/replace the dust container.
	Filters are clogged.	Clean or replace filters.
	Hose is damaged or broken.	Change the hose.
Over heating.	Dust container is full.	Empty/replace the dust container.
	Filters are clogged.	Clean/replace filters.

To locate your nearest AEG Service Centre, please contact your country's AEG Customer Care found on the last page of this booklet.

