

Thinking of you

 **Electrolux**



ergorapido™ ™

THE ELECTROLUX GREEN QUEST

When we improve our homes we search for the best; best form and best function. We also realize that there are several green aspects to consider. Electrolux aims to raise awareness about the benefits of a green home upgrade – benefits for both ourselves and our planet. This is our Green Quest.

In our daily work we engage scientists and non-scientists (our consumers) to join forces with us around certain matters, such as new materials or energy saving. Our motivation in these challenges is, of course, to always be vanguards of our field, but in our work we also hope to inspire both industry and future generations to act responsibly in a sustainable way.

By selecting a product from the Electrolux Green Range you join the quest for setting new, modern standards – for your home and our world.



Cecilia Nord

Cecilia Nord

Vice President – Floor Care Environmental and Sustainability Affairs

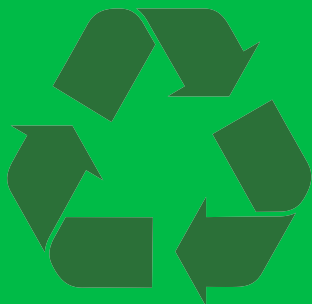

RECYCLED MATERIAL

What makes Electrolux Green vacuum cleaners green? First of all, they are partially made from recycled plastic. What others see as waste, we see as valuable raw material. This approach saves resources, and puts plastic waste to good use again instead of having it end up in landfills.

In our work, we scrutinise the proposed solutions of the day to evaluate where we should focus our efforts and energy. One of the sectors with the greatest potential for change is source reduction at the production level – simply put, using less new plastic. Electrolux strives to create and support source reduction, in part by using recycled plastic. When designing our vacuum cleaners we think about their entire lifecycle. So the packaging too is made from material that is recycled, and when the day comes to replace the vacuum cleaner, 85% of its materials are recyclable. We're also reducing the use of PVC plastic as much as possible – one of our canister models is already completely PVC-free.

SOME OF OUR BEST VACUUM CLEANERS ARE ACTUALLY GARBAGE

Plastic is of course a material with many advantages. It is used in an enormous range of products, from paper clips to spaceships, due to its relatively low cost, ease of manufacture and versatility. But when plastic ends up in the wrong place it becomes an environmental hazard. Plastic is durable and degrades very slowly. The best way to stop adding to this problem is to use less plastic and recycle as much we can.

RECYCLE THE PLASTIC YOU DIDN'T KNOW YOU COULD RECYCLE

Making Electrolux Green vacuum cleaners from recycled plastic is a win-win situation. We get the raw material for our products while at the same time reducing the need for crude oil, and the world gets rid of some plastic garbage. You can win too – the type of plastic we need is the type that's in old garden chairs, computers, big plastic toys, and machines like hairdryers, electric kettles and coffee machines. So we are interested in any of these things that you don't use anymore. Get rid of them and give them a new life as vacuum cleaners by handing them in to your nearest recycling station.

Green fact: Every Electrolux Ergorapido Green saves about 1.5 litres of crude oil and more than 65 litres of water during the manufacturing process. 90% less energy is needed to produce the parts compared to making them from virgin plastic.

SAVING ENERGY



REDUCED ENERGY CONSUMPTION

The lifecycle studies we've done show that a third of the environmental impact of a vacuum cleaner comes from the handling and manufacturing of the materials in it. Less than 3 percent is attributed to transportation. The rest is due to the energy that the vacuum cleaner consumes when in use. That's why we're constantly working to reduce the energy consumption of our vacuum cleaners. For a cordless product like Ergorapido, the energy consumption takes place during charging and in standby. To minimise the consumption in those phases, we are only using chargers that automatically switch off when the battery is full and consume low energy in standby.

GET A CLEANER HOME, AND GREENER WORLD

Isn't it nice to know that you get the same excellent dust pickup as with our best Ergorapido? All Electrolux Green vacuum cleaners offer supreme performance. They are efficient, quiet, easy to handle and store – in short, everything you expect from the best of vacuum cleaners. And they are environmentally responsible. Our approach to making green vacuum cleaners is simple: you shouldn't have to compromise on cleaning performance.

YOUR GREEN OPTION FOR THE WEEKLY CLEANING

Our quest to offer Green options for your cleaning needs includes also a range of canister vacuum cleaners for your weekly cleaning. Depending on the model, they can save up to 50% energy compared to an average 2,000 W vacuum cleaner – and get the job done at least as well. And for the models using bags, on most markets you can act green even when buying the bag. The s-bag® Green ensures an even level of high performance by the vacuum cleaner, while the environmental impact is radically reduced. The bag is made from corn and uses up to 65% less petroleum and contributes 68% less greenhouse gases to the atmosphere than traditional plastic materials.

Green fact: One of our canister vacuum cleaner models in the Green range uses 50% less energy than an average 2,000 W vacuum cleaner. If you were to vacuum an hour a week for ten years, you would save enough energy to burn a 60 W lamp day and night for 234 days. To put it another way, you would reduce CO2 emissions by 294 kg.

YOU CAN DO MORE:

Want a cleaner world? Start at home. To make a better world, what counts are all the “small” green steps we all can make in our everyday lives.

Besides choosing a green vacuum cleaner, there are lots of things you can do to make your home greener. Here are some of the ways that can help make your life and your home a little more environmentally responsible.

- Most of the time you don't need to use appliances at the maximum setting – a vacuum cleaner, for example, doesn't necessarily clean better on certain surfaces when set to max compared to a medium setting.
- Switching off the TV and other appliances rather than leaving them in stand-by mode saves surprisingly much energy over time.
- If you live in a cold climate, reducing the indoor temperature by just 1 or 2°C drastically reduces energy consumption.
- Change to low-energy lamps, and don't leave lights on when they're not needed.
- Find out how the recycling systems work in your area. Find a good solution with separate bins for different kinds of waste that's easy to use and fits into your everyday life. Recycling saves energy and valuable resources.

● Water-saving taps work very well. You can also save water by not letting it run unnecessarily.

● Choose eco-labelled laundry detergents and dishwasher detergents. This helps reduce chemicals that are harmful to nature. Don't throw chemicals into the toilet or the garbage bin – find out where to deposit them safely.

OF COURSE WE ARE ALSO GREENWASHING – SWITCH UP TO OUR GREEN APPLIANCES

True to our philosophy of making everyday appliances a little greener, it's not only our vacuum cleaners that come in green versions. We also offer kitchen and laundry appliances that go a long way towards a greener world. In fact, studies show that if everyone in Europe would switch their 10-year-old household appliances to modern energy-saving models, the annual emissions of CO₂ would be reduced by 22 million tons. That's why we offer washing machines and dryers with settings that save energy and water. And the biggest energysaving effect is to replace old refrigerators and freezers with new ones, since these appliances run 24 hours a day, 365 days a year. To find out more about our green range, go to electrolux.com

일렉트로룩스의 그린사명

집을 리노베이션할 때, 우리는 디자인으로나 기능으로나 최적의 안을 추구합니다. 하지만 곧 우리는 환경적인 고려요소를 놓쳐서는 안 된다는 사실을 깨닫게 됩니다. 일렉트로룩스는 이러한 친환경적인 집의 장점들을 생각해 보고자 합니다. 우리 자신과 우리의 지구에 둘 다 좋은 장점을 말이죠. 그것이 우리에게 주어진 친환경 미션입니다.

일상업무에서 일렉트로룩스는 과학자들과 고객들에게 새로운 연료나 에너지 절약과 같은 이슈들에 참여할 수 있도록 돕습니다. 이러한 노력들은, 물론 일렉트로룩스가 가전 분야에서 선두주자이기 때문이기도 하지만 산업에서나 미래 세대를 위해서 지속 가능한 방향으로 책임 있는 행동을 해야 한다고 생각하기 때문입니다.

일렉트로룩스 그린레인지의 제품을 선택하는 것으로, 자녀와 미래세대를 위한 새로운 기준을 세우는 미션에 동참하실 수 있을 것입니다.



Cecilia Nord

세실리아 노드 (Cecilia Nord)
환경 및 지속가능경영 플로어케어부문 부사장

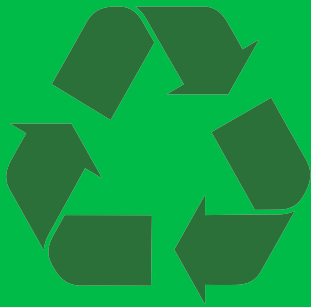

자원의 재활용

일렉트로룩스 그린 진공청소기의 어떤 점이 친환경이라는 것일까요?

첫 번째로, 그린청소기들은 재활용 플라스틱을 이용해 만들어집니다. 다른 사람들에게는 쓰레기로 보이는 것들이, 일렉트로룩스에게는 소중한 제품의 원료인 것이죠. 이런 접근법은 자원을 절약하고, 플라스틱 폐기물들을 쓰레기장에 쌓아놓는 대신 좋은 곳에 활용할 수 있게 합니다.

일상 업무에서, 일렉트로룩스는 노력과 에너지를 집중해야 할 부분에 대해 면밀히 알아보고 있습니다, 변화할 수 있는 가장 큰 가능성을 지닌 곳 중 하나는 생산과정에서의 원료 절감입니다. 새로운 플라스틱을 가능한 한 적게 쓰려고 노력하는 부분이지요. 일렉트로룩스는 가능한 한 플라스틱 사용을 줄이고 재활용 플라스틱을 사용하려고 노력하고 있습니다.

진공청소기를 디자인할 때 일렉트로룩스는 진공청소기의 제품수명을 고려합니다. 따라서 제품 패키지 또한 재활용된 재료들을 사용하려고 하고, 그 결과 청소기를 바꿀 때가 되었을 때, 청소기의 85%를 재활용이 가능하도록 합니다. 또한 PVC 플라스틱은 가능한 한 사용하지 않으려 하고 있으며 일렉트로룩스의 캐니스터 청소기 중에는 PVC가 전혀 사용되지 않은 PVC-free 청소기 모델도 개발되어 있습니다.

일렉트로룩스의 베스트 진공청소기 중에는 쓰레기로 이루어져 있습니다.

물론, 플라스틱은 많은 장점을 가지고 있습니다. 상대적으로 낮은 가격과 생산의 용이성, 다양한 쓰임새 덕분에 클럽에서 우주선에 이르기까지 다양한 제품들에 사용됩니다. 하지만 플라스틱이 제대로 처리되지 못하면 환경에 위해를 가하는 물질로 변해 버립니다. 플라스틱은 분해되기까지 굉장히 오랜 시간이 걸립니다. 따라서 플라스틱이 제대로 처리되지 못한 채 계속 쌓여가는 문제를 해결하기 위한 가장 좋은 방법은 우리가 플라스틱의 사용을 줄이고 가능한 한 재활용을 하는 것이지요.

재활용할 수 없다고 생각되었던 플라스틱을 재활용해 보세요.

이러한 상황에서 재활용 플라스틱을 활용해 일렉트로룩스 그린 청소기를 만든다는 것은 윈윈의 상황을 만드는 것입니다. 재활용 플라스틱을 통해, 일렉트로룩스는 석유에 대한 수요를 줄이고 플라스틱 쓰레기를 줄이는 동시에 제품을 위한 원재료를 얻습니다. 이는 고객들에게도 희소식입니다. 일렉트로룩스가 활용하는 플라스틱은 오래된 의자나 컴퓨터, 커다란 플라스틱 장난감, 그리고 전기주전자나 커피메이커, 헤어드라이어 같은 가정용 기기에 쓰이는 플라스틱입니다. 따라서 우리는 고객들이 더 이상 사용하지 않는 이러한 물건들에 주목합니다. 더 이상 사용하지 않는 플라스틱 물건들을 그냥 버리지 마시고 가까운 재활용 분리 수거함에 넣음으로써 그 물건들에게 진공청소기로 새로운 삶을 시작할 수 있는 기회를 주십시오.

그린에 대한 사실:

일렉트로룩스 에르고라피도 그린은 생산과정에서 1.5리터의 석유와 65리터가 넘는 물을 절약하고 있습니다. 새로운 플라스틱을 이용해 에르고라피도의 부품들을 만들 때와 비교하여 10% 이상의 에너지를 절약할 수 있습니다.

에너지 절감



에너지 소비가 감소됩니다.

이러한 상황에서 재활용 플라스틱을 활용해 일렉트로룩스 그린 청소기를 만든다는 것은 윈윈의 상황을 만드는 것입니다. 재활용 플라스틱을 통해, 일렉트로룩스는 석유에 대한 수요를 줄이고 플라스틱 쓰레기를 줄이는 동시에 제품을 위한 원재료를 얻습니다.

이는 고객들에게도 희소식입니다. 일렉트로룩스가 활용하는 플라스틱은 오래된 의자나 컴퓨터, 커다란 플라스틱 장난감, 그리고 전기주전자나 커피메이커, 헤어드라이어 같은 가정용 기기에 쓰이는 플라스틱입니다. 따라서 우리는 고객들이 더 이상 사용하지 않는 이러한 물건들에 주목합니다. 더 이상 사용하지 않는 플라스틱 물건들을 그냥 버리지 마시고 가까운 재활용 분리 수거함에 넣음으로써 그 물건들에게 진공청소기로 새로운 삶을 시작할 수 있는 기회를 주십시오.

더 깨끗한 집과 더 깨끗해진 환경을 얻으세요.

그린 철학을 지켜내면서도 Ergorapido의 우수한 먼지흡착력을 그대로 유지한다는 것은 멋지지 않습니까? 일렉트로룩스의 그린 진공청소기는 최고의 성능을 제공하는 동시에 효율적이고 조용하며 다루기 쉽고 보관이 용이합니다. 즉, 진공청소기에게 당신이 기대하는 모든 부분을 가지고 있습니다. 그러면서도 그린레인지는 동시에 환경적인 책임을 완수합니다. 일렉트로룩스의 그린 진공청소기에 대한 접근법은 단순합니다. 환경을 생각하는 동시에, 청소 성능에 대한 타협은 있을 수 없습니다.

청소와 관련된 더 많은 그린 옵션.

고객의 청소에 대한 니즈에 일렉트로룩스가 제공하고자 하는 친환경 옵션은 청소기에 대한 모든 부문에 적용됩니다. 모델에 따라, 일렉트로룩스의 그린 청소기들은 평균 2,000W의 타 진공 청소기들과 비교했을 때 50%에 달하는 에너지를 절약하는 것은 물론, 성능 또한 뒤지지 않습니다. 먼지봉투를 사용하는 모델의 이용고객들에게 있어서, 심지어 먼지봉투에까지 고객들은 그린을 실천할 수 있습니다. 그린 S-bag®은 환경에의 영향을 최소한도로 줄인 채 기존의 진공청소기의 높은 성능수준을 보장합니다. 먼지봉투는 옥수수로 제작되어 65%의 페트롤을 절감효과가 있으며 그 결과 기존의 플라스틱 재질로 된 먼지봉투에 비해 대기 중으로 배출되던 온실가스를 68%까지 감소시킵니다.

그린에 대한 사실:

일렉트로룩스의 그린레인지 진공청소기 중에는 평균 2,000W의 타 진공청소기에 비해 50% 이하의 에너지를 소비하는 모델이 있습니다. 만약 10년 간 일주일에 한 시간씩 진공청소기로 청소를 한다면, 일렉트로룩스의 그린 진공청소기를 사용하는 고객은 234일 간 60W의 전구를 밤낮으로 사용하는 만큼의 에너지를 아낄 수 있게 되며 이 에너지의 감소량은, 반대로 말하면 234Kg의 이산화탄소 배출량에 해당합니다.

그린을 실천할 수 있는 여러가지 방법들

한 층 더 그린이 된 환경을 원하시나요? 가정에서부터 그린 환경을 만들어갈 수 있습니다. 더 나은 환경을 내 자녀에게 선물하기 위해, 가장 중요한 것은 그린을 위한 “작은” 발걸음을 우리의 일상 속에서 만들어 가는 것입니다.

그린 진공 청소기를 선택하는 것 외에도, 우리의 환경과 가정을 조금 더 그린으로 만들 수 있는 많은 방법들이 있습니다. 여러분의 삶과 가정에서 보다 더 환경친화적인 노력들을 할 수 있는 방법을 소개합니다.

- 가전제품들을 항상 최대모드로 세팅하지 마시고 상황에 따라 강도를 조절해 보세요. 예를 들어 진공청소기는, 어떤 종류의 바닥에서는 중간모드로 사용할 때에 비해 최대모드로 설정한다고 더 성능이 좋아지는 것은 아니니까요.
- TV나 다른 가전제품들을 대기 상태로 켜 놓는 것 보다 꺼 놓는 것이 얼마나 많은 에너지를 절감하는지 아시나요? 한 번 실천에 옮겨 보세요.
- 여러분께서 만약 추운 지대에 사신다면, 실내공기를 1~2도 정도 낮추는 것만으로 엄청난 양의 에너지를 절감할 수 있습니다.
- 집 안의 램프를 절전 램프로 교체하시고 필요하지 않을 때는 전등을 꺼 주세요.
- 집 주변에 어떻게 재활용 시스템이 돌아가고 있는 지 확인해 보십시오. 쉽게 그리고 매일매일 습관이 될 수 있게 다른 종류의 쓰레기들을 분리 수거할 방법을 잘 찾아보세요. 재활용은 에너지를 절감하고 귀중한 자원들을 절약해 줍니다.

● 절수기능이 있는 수도꼭지 또한 굉장히 유용합니다. 절수기능이 있는 수도꼭지 사용만으로 헛되게 흘러버리는 물을 굉장히 많이 절약할 수 있습니다.

● 친환경 세탁세제 및 설거지 세제를 사용하십시오. 친환경 세제는 자연에 유해한 화학물질의 사용을 줄여줍니다. 화학물질들을 화장실이나 휴지통에 그냥 던져버리지 말고 안전하게 처리할 수 있는 방법을 찾아보십시오.

일렉트로룩스의 또 다른 그린제품들에 대해 알아보십시오.

일상생활의 모든 가전용품에 그린을 적용해야 한다는 철학에 따라, 일렉트로룩스는 청소기 이외의 분야로도 그린레인지의 확장하고 있습니다. 일렉트로룩스는 또한 주방과 세탁용 가전에도 그린을 적용합니다. 많은 연구들에 따르면 유럽의 모든 사람들이 10년 된 오래된 백색가전들을 에너지 절감 효과가 있는 최신 모델들로 바꾼다면 연간 배출되는 이산화탄소의 양은 2,200만 톤에 달한다고 합니다. 그리고 이것이 일렉트로룩스가 세탁기나 건조기에 절전과 절수 세팅을 추가한 이유입니다. 사실, 가장 에너지를 절감하는 효과가 큰 것은 오래된 냉장고를 새로운 것으로 바꾸는 것입니다. 냉장고는 24시간 쉴 새 없이 전력을 소비하며 돌아가고 있기 때문입니다. 에너지 절약과 친환경을 위한 일렉트로룩스의 그린 레인지 제품에 대해 더 자세한 정보를 원하신다면, 일렉트로룩스의 홈페이지를 방문해 주십시오. www.electrolux.com

伊莱克斯的 环保诉求

当我们在改善居家环境的同时，我们一直希望做到最好，最舒适的家居环境、最优良的家居设施。我们意识到我们必须多方面考虑到环保因素，伊莱克斯旨在倡导绿色家居的益处——这既有利于我们自身发展，也有益于我们所处的生存环境。这一点就是我们的绿色诉求。

在我们的日常工作中，我们常鼓励科学家们和非科学家们（我们的客户）一起参与我们的研究：诸如，新材料的开发以及能源的节约。我们的目标是：不断突破环保领域的发现以及在这一领域中保持前列。然而在我们的工作中，我们一直希望鼓励开发商以及子孙后代肩负起可持续发展的责任。

通过选择伊莱克斯环保系列的产品，您就与我们一起携手向追求新的、现代化的标准迈进——为了您的家庭以及我们居住的地球共同努力。



Cecilia Nord

Cecilia Nord

伊莱克斯小家电可持续发展及环保事业全球副总裁

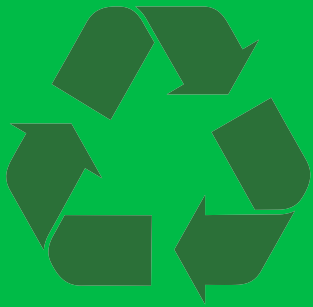

可循环材质

那是什么使得我们伊莱克斯环保吸尘器更环保呢？

首先，这些产品大部分由可循环塑料制成，那些看上去是废弃物，但在我们看来却是非常具有价值的原。这一举动不仅节省了资源，也将废气塑料更好的再次使用而不是让他们废弃在陆地上。

我们一直在孜孜不倦地探索，试图寻找出对于我们日益改善环境造成污染的解决方法。我们找到了突破：在资源开发利用上我们可以改变这一现状——那就是简单投入、使用少量新塑料。伊莱克斯致力于创造新型环保材料，也就是我们所说的再生塑料。

当我们设计吸尘器时，我们会考虑它的使用寿命。我们的包装材料85%都是可循环使用的，我们也一直坚持尽可能地减少使用PVC塑料。其中一款卧式吸尘器已100%采用可循环材质。

性能出众的吸尘器从废弃物中得以升华

塑料在日常生活中给我们带来很多好处。由于其低廉的成本以及良好的可塑性，塑料在产品的制造方面使用甚广，从文件夹至宇宙飞船无一例外。然而当塑料被丢弃在错误的地方，它将给环境带来危害。塑料经久耐用不易降解。防止其危害环境最佳的方法就是降低使用率，及尽我们所能可循环使用。

重复利用那些你并不认为可重复使用的塑料

使用循环塑料制造伊莱克斯环保吸尘器是一个双赢的局面。在从我们制造的产品中提取原材料的同时，降低了对原油的需求，也使地球上减少了许多塑料垃圾场。您也可以从中获益——我们所需的塑料类型，在您的日常生活中随处可见：废弃的花园椅、电脑、大型塑料玩具、以及一些家用小家电，如：电吹风、电水壶、以及咖啡机。我们对于上述产品以及您闲置的日用品非常感兴趣，我们通过从中提取可循环材质，从而赋予其新生命——我们的真空吸尘器。

环保现状：伊莱克斯每一台环保型手持瑞彼得吸尘器，在制造环境中，能节省1.5升原油，以及至少65升水。比起采用新塑料制造，这将节省90%能源。

节省能源



降低能源消耗

使用循环塑料制造伊莱克斯环保型吸尘器是一个双赢的局面。在从我们制造的产品中提取原材料的同时，降低了对原油的需求，也使地球上减少了许多塑料垃圾场。您也可以从中获益——我们所需的塑料类型，在您的日常生活中随处可见：废弃的花园椅子、电脑、大型塑料玩具、以及一些家用小家电，如：电吹风、电水壶、以及咖啡机。我们对于上述产品以及您闲置的日用品非常感兴趣，我们通过从中提取可循环材质，从而赋予其新生命——我们的真空吸尘器。

更整洁的家居更环保的地球

那我们能否从低耗能环保型吸尘器——Ergorapido Green中获得同样杰出的拾尘率？伊莱克斯所有的环保型真空吸尘器能具有同样杰出的性能。他们高效、静音、易于操作及储藏——总之，它具备了一切您能从其他高效能真空吸尘器上发现的优点，同时，还具备了环保特性。我们制造环保吸尘器的理由很简单：您不必在追求环保的同时，牺牲清洁性能。

在环保中您可以做到进行周清洁

我们致力于为您提供环保清洁的解决方法，包括一批可供您进行周清洁的卧式真空吸尘器。根据型号不同，与我们平均功率为2000瓦的真空吸尘器比，我们可以节约50%的能源，与此同时，具备同样杰出的性能。根据尘袋型号不同，在大部分市场上购买尘袋时，您同样可以支持环保。环保型集尘袋确保了真空吸尘器在拥有杰出的表现性能的同时，从根本上降低了对于环境的冲击。这一集尘袋与传统的集尘袋相比：它从玉米中提取制作原料，并且降低了65%的石油使用率、减少了68%温室气体排放。

环保现状：我们的环保型真空卧式吸尘器与我们平均功率为2000瓦的真空吸尘器比，可以节约50%的能源。如果您每周花费1小时，持续10年进行吸尘。您所节省的能源可以连续点亮234个日夜，也可以减少294KG的二氧化碳排放量。

你可以为 环保做的更多：

怎样使我们的地球更清洁？从你我开始——日常生活中小小的环保举动，将会创造更美好的地球。除了选择一款环保型真空吸尘器，我们还能环保居家做出更多。我们还有更多的方式使我们的生活更环保。

- 大多数时候我们并不需要将我们的真空吸尘器调至最大档，例如，在清洁某些地面时，从中档调至最大档，并不能带来更出众的清洁效果。
- 随手关电视及其他家用电器，而不是让他处于待机状态——这能为您节省更多能量。
- 如果您居住在寒冷气候，请将室内温度降低1~2°C。
- 请将能量灯调至低能耗阶段，做到人走灯灭。
- 找出日常生活中的环保系统，制定最佳的垃圾分类方案，回收节能及可用资源。

● 节水龙头对节能非常起作用。您可以通过随手关水龙头来节省水资源。

● 选择有环保标志的洗涤剂，这将有助于您减少对自然有害的化学排放。请勿将化学制品随意丢弃在厕所或者垃圾桶——请废弃于安全处。

请使用我们的环保型产品

伊莱克斯企业哲学的真谛在于：让我们的家用电器更环保。这并不仅限于我们真空吸尘器的环保外观。我们在厨房家电以及洗衣机方面也朝着绿色地球的目标一直努力。事实上，研究表明：如果在欧洲的每个居民打开他们已经使用10年的家用电器，调至现代化的节能模式，每年二氧化碳的排放量将降低2,200万吨。那就是为什么我们对洗衣机及干衣机进行可控控设置来节约我们的水和能源。要达到最优化的节能效果，需更换新电器，因为这些电器设备一年365天，24小时不间断工作。若想更了解我们的环保型产品可登陆我们的官网。

伊萊克斯的 環保訴求

當我們追求更舒適的家居生活時，我們會尋找最好的方式，包括最佳的外型與最佳的功能，我們也了解有好幾個環保面向必須思考。伊萊克斯努力讓人們知道建立一個環保、永續生存的家居生活所帶來的好處—這不僅有益於我們自己，也有益於我們的居住的地球。這就是我們的環保訴求。

在每天的工作中，我們結合科學家及消費者的力量，與我們一起面對環繞在身邊的情況，例如新的原料或是節省能源。在這些挑戰中，我們的動力是成為產業的領導先鋒，也同時希望能藉此刺激同業與未來的世代，一同實踐永續保護環境的行動。

當您選擇伊萊克斯綠色環保系列產品，即表示您認同我們建立的新準則—為您的家與地球的永續生存努力。



Cecilia Nord

Cecilia Nord

伊萊克斯 地板保養與環境永續經營部門 全球副總裁



可回收 的材料

伊萊克斯綠色環保系列吸塵器是由什麼製成的？部分的材料來自於回收的塑膠。別人眼中認為是廢物的東西，在我們眼裡卻認為是非常有價值的原料。這個方法不但節省了能源，同時將塑膠廢料能有效的再利用，而不是直接被垃圾掩埋。

我們每天檢視可能的解決方案以及評估我們要努力的地方，在生產階段減少資源消耗就是一個極有潛力可以改變的環節—只需要減少使用全新的塑膠材料。伊萊克斯藉著使用回收塑膠，表達致力支持減少資源消耗的行動與決心。

在設計吸塵器時，我們同時考慮產品的生命週期，因此，產品的包裝也是由回收的材質製成。當吸塵器要被汰舊換新時，伊萊克斯吸塵器有85%的材質是可以回收的。此外，我們盡可能的減少使用PVC塑膠—在我們的臥式吸塵器系列當中，有一個系列已經完全不使用PVC塑膠製造。

我們有些最好的吸塵器， 廢棄物中得以升華

塑膠是一個擁有許多優點的材質，它被廣泛的使用在各式各樣的產品上，從迴紋針到太空船都會使用，因為它成本低、容易製造與塑型。但是，當塑膠未被好好利用時，就會對環境造成巨大的破壞。塑膠是難以自然分解的，停止此問題惡化的最好方式就是減少使用塑膠，並且盡可能的回收再利用。

開始回收您以前不知道 可回收的塑膠用品吧！

使用回收再利用的塑膠製作伊萊克斯綠色環保吸塵器創造了雙贏的局面，我們既可得到製造的原料，同時也減少了對於石油的需求，此外也幫助我們的地球擺脫一些塑膠垃圾。您也可以加入這個勝利的行列，因為我們需要的塑膠材料就是從老舊的花園椅子、電腦、塑膠玩具和各類家電用品，如吹風機、電茶壺和咖啡機等，可以說我們對您不再使用的任何物品都感興趣。您可以將這些物品拿到離您最近的資源回收站，給這些老物品一個更有意義的新生命，也許有一天它就會成為你新購買的伊萊克斯綠色環保吸塵器。

綠色小知識：每一台伊萊克斯綠色環保完美管家吸塵器(Ergorapido Green)，在製造的過程中，可以節省1.5公升的石油以及超過65公升的水；在製造零件時，和使用新的塑膠材料相比，可以減少90%的能源消耗。

節約能源



減少能源消耗

根據我們所做的產品生命週期研究，吸塵器對環境的影響有三分之一來自生產與製造的原料，小於3%是由於交通運輸，其餘皆是吸塵器在使用時的能源耗損。這就是為什麼我們持續努力以減少我們吸塵器的耗能。對充電式吸塵器產品，如完美管家二合一吸塵器(Ergorapido)，能源的消耗主要產生在充電時，為了盡量減少能源，我們只選用充完電會自動關閉、低能量耗損的充電器。

得到一個更乾淨的家、 更環保的地球

能用我們的完美管家二合一吸塵器獲得最完美的吸塵效果，是一件開心的事。所有伊萊克斯綠色環保吸塵器提供最佳的效能，有效率、安靜、容易使用與收納，簡言之，它擁有任何您期望的完美吸塵器該具備的功能，同時此系列產品對環境負責。我們對製造綠色環保吸塵器的要求很單純：您不該對清潔效能妥協。

您每週清潔的綠色選擇

我們為您提供的綠色環保產品選項還包括一系列的臥式吸塵器註，供您每周清潔。某些系列與一般2,000瓦功率的吸塵器相比，可節省高達50%的能源，效能也相同。對於使用集塵袋的吸塵器而言，在大多數的市場您也可以選購綠色環保的集塵袋。S-bag®的綠色環保集塵袋確保同樣的性能，並且能從根本上減少對環境的影響。這個袋子是以玉米、減少65%的石油原料製成，比傳統塑膠原料減少68%溫室氣體排放到大氣中。

綠色小知識：伊萊克斯綠色環保臥式吸塵器^{*}比一般2000瓦特功率的吸塵器減省50%的能源。如果以10年來每周一次吸塵一小時，您可以節省234天日夜都開啟60瓦特燈泡的能源耗損。換句話說，您將可減少294公斤的二氧化碳排放量。

*僅限於使用220V~250V電壓的地區

您可以做得更

想要一個更乾淨的地球？可以從家居生活著手。為了創造一個更美好的地球，最重要的是我們皆可在日常生活裡創造所有「小」的綠色步驟，除了選一個綠色環保吸塵器，我們還有很多事情可實行，讓您的家庭更綠化。這裡我們提供一些方法幫助您和您的家庭多盡一點環保心力。

- 大多數的時間，您不需要將電器設定在最強效能，舉例而言，吸塵器在某些表面的清潔效能，中等程度的設定反而比最強程度的設定更佳。

- 關掉電視機等家用電器，而不是讓它們在待機模式隨著時間消耗驚人的能源。

- 如果您住在寒冷的氣候，降低室內1或2°C的溫度將大幅度降低耗能。

- 改用為低耗能的燈具，不需要開燈時即關閉電源。

- 了解在您生活地區的垃圾回收系統，找一個好解決的方式，用不同的資源回收桶每天輕鬆地實行垃圾分類。回收垃圾幫助節省能源與有價值的資源。

- 省水型的水龍頭也是好幫手。隨手關水也可節省水資源。

- 選擇有環保標章的洗衣精與洗碗精。這有助於減少對自然有害的化學物質。不要隨意到廁所或垃圾桶扔化學產品，找出如何安全地處置它們。

當然，我們綠色環保系列家電也講求環保洗滌

我們的理念是讓每天使用的家電都能更加環保，不僅是吸塵器產品，我們同時也致力提供能環保永續的廚房與洗衣機等產品。事實上，研究顯示如果歐洲每人能汰換他們陳放十年的老舊家電，改用新的環保節能產品，每年的二氧化碳排放量將可減少220萬噸。這就是我們提供節能與省水的洗衣機與烘乾機的原因。最能節省能源的功效來自替換舊的冰箱與冰櫃，因為這些設備整年365天24小時都在運作。想了解更多我們對環境保護的想法，我們邀請您至：www.electrolux.com

อีเลคโทรลักซ์ค้นคว้าเพื่อสิ่งแวดล้อม

เรามักจะมองหาสิ่งที่ดีที่สุดเวลาที่เรารับปรุงบ้าน ทั้งรูปแบบและฟังก์ชันงานใช้งานที่ดีที่สุด อีเลคโทรลักซ์ตระหนักดีว่ามีหลายแง่มุมด้านสิ่งแวดล้อมที่ต้องคำนึงถึงและมุ่งหวังที่จะกระตุ้นการรับรู้เกี่ยวกับประโยชน์ของการยกระดับให้บ้านของคุณเป็นบ้านสีเขียวเพื่อสิ่งแวดล้อม - เพื่อประโยชน์สำหรับตัวเราเองและเพื่อโลกของเรา นี่คือการค้นคว้าเพื่อสิ่งแวดล้อมของเรา

ในแต่ละวันเราทำงานร่วมกับนักวิทยาศาสตร์และสำรวจพฤติกรรมผู้บริโภค เพื่อร่วมกันผลักดันเรื่องสำคัญต่างๆกับเรา เช่น วัสดุใหม่ หรือการประหยัดพลังงาน แรงแบบดาใจของเราที่ทำในสิ่งท้าทายต่างๆนี้ แน่นอน เพื่อเป็นผู้นำในกลุ่มอุตสาหกรรม และเราก็หวังที่จะเป็นแรงบันดาลใจให้กับกลุ่มอุตสาหกรรมและคนรุ่นหลังให้มีส่วนรับผิดชอบต่อสิ่งแวดล้อมอย่างยั่งยืนด้วย

เมื่อเลือกเครื่องใช้ไฟฟ้าในกลุ่มผลิตภัณฑ์รักษ์สิ่งแวดล้อมของอีเลคโทรลักซ์ เท่ากับคุณได้เข้าร่วมการค้นคว้าเพื่อทำให้เกิดมาตรฐานใหม่ที่ทันสมัย - เพื่อบ้านของคุณและเพื่อโลกของเรา



Cecilia Nord

Cecilia Nord

รองประธาน ฝ่ายสนับสนุนด้านสิ่งแวดล้อม ผลิตภัณฑ์รักษาพื้น



วัสดุที่สามารถรีไซเคิลได้

อะไรที่ทำให้เครื่องดูดฝุ่น Electrolux Green เป็นเครื่องดูดฝุ่นเพื่อสิ่งแวดล้อม? ประการแรก ชิ้นส่วนบางอย่างทำจากพลาสติกกรีไซเคิลซึ่งคนอื่นมองว่าเป็นของเสีย แต่เรามองว่าเป็นวัตถุดิบที่มีคุณค่า วิธีการเช่นนี้ช่วยประหยัดทรัพยากร และทำให้ของเสียจากพลาสติกกลับถูกนำมาใช้ได้ใหม่ แทนที่จะลงเอยด้วยการนำไปฝังกลบ

ในการทำงาน เราพิจารณาแนวทางที่วางแผนเอาไว้ในแต่ละวันอย่างละเอียด เพื่อประเมินว่าเราควรทุ่มเทความพยายามและพลังงานกับเรื่องใด หนึ่งในหลายๆส่วนที่มีความเป็นไปได้อย่างมากสำหรับการเปลี่ยนแปลงคือการลดทรัพยากรในระดับการผลิต - ด้วยการรีไซเคิลพลาสติกให้น้อยที่สุด อิเล็กทรอนิกส์พยายามอย่างมากที่จะสร้างสรรค์และสนับสนุนการผลิตที่ทรัพยากรด้วยการใช้พลาสติกกรีไซเคิลบางส่วน

เวลาที่ออกแบบเครื่องดูดฝุ่นเราจะคำนึงถึงอายุการใช้งานของทุกส่วนประกอบด้วย ดังนั้น บรรจุภัณฑ์ก็ทำจากวัสดุรีไซเคิล และเมื่อถึงเวลาที่ต้องเปลี่ยนเครื่องใหม่ วัสดุถึง 85% สามารถนำไปรีไซเคิลได้ เรายังลดการใช้พลาสติก PVC ให้มากที่สุดเท่าที่จะทำได้ - ซึ่งมีเครื่องดูดฝุ่นอยู่รุ่นหนึ่งในแบบ Canister ที่ไม่มีชิ้นส่วนใดเลยที่ทำจากพลาสติก PVC

เครื่องดูดฝุ่นที่ดีที่สุดของเราบางรุ่นที่แท้แล้วทำจากขยะพลาสติก

พลาสติกคือวัสดุที่มีประโยชน์หลากหลาย ซึ่งถูกใช้ในผลิตภัณฑ์มากมายหลายกลุ่ม ตั้งแต่คลิบหนีบกระดาษไปจนถึงยานอวกาศ เนื่องจากมีราคาถูก ผลิตง่าย และมีประโยชน์หลายอย่าง แต่เมื่อกำจัดพลาสติกอย่างไม่ถูกวิธี จะทำให้เกิดอันตรายต่อสิ่งแวดล้อม พลาสติกมีความทนทานและย่อยสลายช้ามาก วิธีที่ดีที่สุดที่จะหยุดการเพิ่มปัญหานี้ก็คือใช้พลาสติกให้น้อยลง และรีไซเคิลให้มากที่สุดเท่าที่จะทำได้

การรีไซเคิลพลาสติกที่คุณไม่รู้ว่าคุณก็ทำได้

การผลิตเครื่องดูดฝุ่น Electrolux Green จากพลาสติกกรีไซเคิลทำให้เกิดประโยชน์กับทุกฝ่าย เราได้วัตถุดิบสำหรับผลิต ในขณะเดียวกันลดความต้องการใช้น้ำมันดิบ และยังช่วยกำจัดขยะพลาสติกบางส่วนให้หมดไปจากโลก คุณเองก็สามารถทำได้เช่นกัน - พลาสติกประเภทที่เราต้องการคือพลาสติกเก่าที่ใช้ทำเก้าอี้สนาม คอมพิวเตอร์ ของเล่นพลาสติกชิ้นใหญ่ และอุปกรณ์ต่างๆ เช่น เครื่องเป่าผม กัดม้มน้ำไฟฟ้า และเครื่องทำกาแฟ เราสนใจสิ่งของเหล่านี้ที่คุณไม่ได้ใช้แล้ว กำจัดสิ่งของที่ไม่ได้ใช้แล้วและให้ชีวิตใหม่กับสิ่งของเหล่านั้นเป็นเครื่องดูดฝุ่น ด้วยการนำไปหน่วยงานรับขยะรีไซเคิลใกล้บ้านคุณ

ข้อเท็จจริงเกี่ยวกับสิ่งแวดล้อม: Electrolux Ergorapido Green ทุกเครื่องช่วยลดการใช้น้ำมันดิบประมาณ 1.5 ลิตร และประหยัดน้ำมากกว่า 65 ลิตรในระหว่างขั้นตอนการผลิต และยังใช้พลังงานเพื่อผลิตชิ้นส่วนน้อยกว่า 90% เมื่อเปรียบเทียบกับการใช้พลาสติกใหม่

ประหยัดพลังงาน



ช่วยลดการใช้พลังงาน

จากผลการศึกษาเกี่ยวกับอายุการใช้งานเครื่องดูดฝุ่นที่เราทำขึ้นพบว่า 1 ใน 3 ของผลกระทบต่อสิ่งแวดล้อมที่เกิดจากเครื่องดูดฝุ่นมาจากการจัดการและการผลิตวัสดุเพื่อใช้ทำเครื่องดูดฝุ่น และน้อยกว่า 3% เป็นส่วนของการขนส่ง ส่วนที่เหลือเป็นเรื่องของพลังงานในระหว่างใช้งานเครื่องนั้นคือ เหตุผลที่เราทำงานอย่างต่อเนื่องเพื่อลดการสิ้นเปลืองพลังงานของเครื่องดูดฝุ่นอิเล็กทรอนิกส์ สำหรับเครื่องดูดฝุ่นชนิดไร้สาย เช่น Ergorapido จะเกิดการสิ้นเปลืองพลังงานในระหว่างชาร์จแบตเตอรี่และในโหมดพร้อมใช้งาน เพื่อลดการสิ้นเปลืองเหล่านั้น เราใช้แทนชาร์จที่ปิดสวิตช์อัตโนมัติเมื่อชาร์จเต็มเท่านั้น และใช้พลังงานต่ำในระหว่างโหมดพร้อมใช้งาน

เพื่อบ้านสะอาดและโลกสีเขียวยิ่งขึ้น

เป็นเรื่องดีใช่ไหม? ถ้าคุณได้รู้ว่าคุณสามารถดูดฝุ่นและทำความสะอาดได้อย่างดีเยี่ยมเมื่อใช้เครื่องดูดฝุ่น Ergorapido เครื่องดูดฝุ่น Electrolux Green ทุกรุ่นมีประสิทธิภาพการทำงานที่ดีเยี่ยม ทั้งทรงสมรรถนะ ความเงียบขณะใช้งาน สามารถใช้งานและเก็บรักษาได้ง่าย - หรือกล่าวสั้นๆว่า มีครบทุกอย่างที่คุณต้องการจากเครื่องดูดฝุ่นที่ดีที่สุด และยังมีส่วนรับผิดชอบต่อสิ่งแวดล้อมอีกด้วย แนวทางในการผลิตเครื่องดูดฝุ่นในกลุ่ม Green ที่เข้าใจได้อย่างง่ายดายคือ คุณไม่จำเป็นต้องประนีประนอมกับประสิทธิภาพการทำความสะอาดเลย

ทางเลือกเพื่อโลกสีเขียวสำหรับ การทำความสะอาดสัปดาห์ละครั้ง

การค้นคว้าของเราที่จะนำเสนอทางเลือกเพื่อโลกสีเขียวสำหรับการทำความสะอาด ได้รวมถึงกลุ่มเครื่องดูดฝุ่น Canister สำหรับการทำความสะอาดสัปดาห์ละครั้งเอาไว้ด้วย เครื่องดูดฝุ่นประเภทนี้บางรุ่นสามารถประหยัดพลังงานได้ถึง 50% เมื่อเปรียบเทียบกับเครื่องดูดฝุ่นกำลังไฟเฉลี่ย 2000 วัตต์ - และทำความสะอาดได้ดีเยี่ยมเช่นกัน และสำหรับรุ่นที่ใช้ถุงเก็บฝุ่น คุณยังสามารถเป็นมิตรต่อสิ่งแวดล้อมได้แม้ในขณะที่ซื้อถุงเก็บฝุ่นจากร้านค้า เพราะถุงเก็บฝุ่น s-bag Green ที่มีประสิทธิภาพการทำงานสูงช่วยแรงดูดสม่ำเสมอ ได้ถูกผลิตจากข้าวโพดและใช้ปิโตรเลียมน้อยลงถึง 65% และลดการปล่อยก๊าซสู่ชั้นบรรยากาศที่ทำให้เกิดภาวะเรือนกระจกได้ถึง 68% เมื่อเทียบกับถุงเก็บฝุ่นยี่ห้อทั่วไปที่ทำจากพลาสติก

ข้อเท็จจริงเกี่ยวกับสิ่งแวดล้อม: เครื่องดูดฝุ่นบางรุ่นในซีรีส์ Canister ในกลุ่มผลิตภัณฑ์รักษาสัปดาห์ละครั้งใช้พลังงานน้อยกว่าเครื่องดูดฝุ่นกำลังไฟเฉลี่ย 2000 วัตต์ถึง 50% หากคุณดูดฝุ่นสัปดาห์ละ 1 ชั่วโมงเป็นเวลา 10 ปี คุณสามารถประหยัดพลังงานมากพอที่จะใช้หลอดไฟ 60 วัตต์ตลอดวัน ตลอดคืนตลอด 234 วัน ในอีกนัยหนึ่ง คุณช่วยลดการปล่อยก๊าซคาร์บอนไดออกไซด์ได้ถึง 294 กิโลกรัม

คุณสามารถทำได้มากกว่านั้น:

ต้องการให้โลกสะอาดขึ้นหรือไม่? เริ่มได้จากที่บ้านของคุณ ก้าวเล็กๆเพื่อโลกสีเขียวที่พวกเราสามารถทำได้ในทุกๆวันของเรา

- นอกจากเลือกใช้เครื่องดูดฝุ่นในกลุ่ม Green แล้ว ยังมีอีกหลายสิ่งที่คุณสามารถทำให้บ้านเป็นสีเขียวยิ่งขึ้นได้ นี่คือวิธีการบางส่วนที่ช่วยทำให้ชีวิตและบ้านของคุณมีส่วนรับผิดชอบต่อสิ่งแวดล้อมมากยิ่งขึ้น
- หลายครั้งที่คุณไม่จำเป็นต้องใช้เครื่องใช้ไฟฟ้าที่ตั้งค่าการทำงานแบบสูงสุด - ตัวอย่างเช่น การตั้งค่าเครื่องดูดฝุ่นแบบกำลังดูดสูงสุดไม่ช่วยทำให้พื้นบางประเภทสะอาดยิ่งขึ้น เมื่อเทียบกับการตั้งค่ากำลังดูดแบบปานกลาง
- ปิดสวิตช์โทรทัศน์และเครื่องใช้ไฟฟ้าอื่นๆ แทนการปล่อยเครื่องทิ้งไว้ในโหมดพร้อมใช้งาน ช่วยประหยัดพลังงานได้อย่างมาก
- หากคุณอาศัยอยู่ในภูมิภาคหนาวเย็น ลดอุณหภูมิภายในอาคารเพียง 1 หรือ 2 องศาเซลเซียส สามารถลดการสิ้นเปลืองพลังงานได้อย่างรวดเร็ว
- เปลี่ยนมาใช้หลอดไฟประหยัดพลังงาน และไม่เปิดไฟทิ้งไว้เมื่อไม่จำเป็น
- ตรวจสอบว่าจะใช้ระบบรีไซเคิลในพื้นที่ของคุณได้อย่างไรบ้าง หากหาทางออกดีๆที่ทำได้ง่ายและเหมาะกับชีวิตประจำวันของคุณ เช่น ถังขยะแยกประเภทสำหรับของเสียชนิดต่างกัน การรีไซเคิลช่วยประหยัดพลังงานและทรัพยากรที่มีค่าได้เป็นอย่างดี

- ก๊อกประหยัดน้ำก็สามารถช่วยให้คุณประหยัดได้ คุณยังประหยัดน้ำได้ด้วยการไม่เปิดน้ำทิ้งไว้โดยไม่จำเป็น
- ใช้น้ำยาซักผ้าและน้ำยาล้างจานชนิดเข้มข้น ช่วยลดสารเคมีที่เป็นอันตรายต่อธรรมชาติ และไม่ควรถังสารเคมีลงในโถส้วมหรือถังขยะ - ควรหาที่ทิ้งที่ถูกต้องและเหมาะสม

แน่นอนว่าเรากำลังถึงการซักล้างเพื่อโลกสีเขียวด้วย - เปลี่ยนมาทำความรู้จักกับเครื่องใช้ไฟฟ้าเพื่อโลกสีเขียวอื่นๆ

เป็นความจริงตามปรัชญาของเราที่ต้องการทำให้เครื่องใช้ไฟฟ้าในชีวิตประจำวันส่งผลดีต่อสิ่งแวดล้อมมากยิ่งขึ้น ไม่เพียงแต่เครื่องดูดฝุ่นเท่านั้นที่ออกแบบมาเพื่อโลกสีเขียว แต่ยังมีเครื่องใช้ในครัวและผลิตภัณฑ์ถนอมผ้าที่ทำขึ้นเพื่อสิ่งแวดล้อมด้วย ความจริงแล้ว ผลการศึกษาพบว่า หากทุกคนในยุโรปเลิกใช้เครื่องใช้ไฟฟ้าในครัวเรือนที่มีอายุการใช้งานเกิน 10 ปีแล้วเปลี่ยนมาเป็นเครื่องรุ่นใหม่ที่มีช่วยประหยัดพลังงาน จะช่วยลดการปล่อยก๊าซคาร์บอนไดออกไซด์ในแต่ละปีได้ถึง 22 ล้านตัน นั่นคือเหตุผลที่เราผลิตเครื่องซักผ้าและเครื่องอบผ้าที่สามารถตั้งค่าให้ประหยัดพลังงานและน้ำได้ และคุณก็จะเห็นถึงการช่วยโลกประหยัดพลังงานได้ชัดเจนมากขึ้นโดยการเปลี่ยนตู้เย็นและตู้แช่แข็งเครื่องเก่าเป็นเครื่องใหม่ เพราะตู้เย็นต้องทำงานตลอด 24 ชั่วโมง 365 วันต่อปี

ต้องการข้อมูลเพิ่มเติมเกี่ยวกับกลุ่มผลิตภัณฑ์รักษาสีสิ่งแวดล้อม ปริญญาเราที่ www.electrolux.co.th

UPAYA ELECTROLUX MENCAPAI RAMAH LINGKUNGAN

Saat kami meningkatkan rumah tinggal kami mencari yang terbaik; dalam bentuk maupun fungsi. Kami juga menyadari bahwa terdapat beberapa aspek ramah lingkungan yang harus dipertimbangkan. Electrolux memiliki tujuan untuk meningkatkan kesadaran mengenai manfaat peningkatan rumah yang ramah lingkungan - yang memberi manfaat untuk kita dan bumi ini. Inilah Upaya Mencapai Ramah Lingkungan (Green Quest) kami.

Dalam pekerjaan sehari-hari kami melibatkan ilmuwan dan non ilmuwan (pelanggan kami) untuk bergabung dengan kami membahas hal-hal khusus, seperti material baru atau penghematan energi. Motivasi kami dalam tantangan-tantangan tentu saja ini adalah untuk selalu menjadi pelopor di bidang kami, namun dalam pekerjaan, kami juga berharap untuk memberi inspirasi pada industri dan generasi mendatang untuk bertindak dengan cara berkesinambungan.

Dengan memilih produk dari Electrolux Green Range anda telah bergabung dalam upaya pencarian kami untuk mendapatkan standar baru yang modern, untuk rumah anda dan dunia kami.



Cecilia Nord

Cecilia Nord
Wakil Presiden Floorcare Divisi Kelestarian Lingkungan hidup



BAHAN DAUR ULANG

Apa yang menyebabkan penghisap debu Electrolux ramah lingkungan? Pertama-tama, bagian tertentu penghisap debu tersebut terbuat dari plastik daur ulang. Apa yang dilihat orang lain sebagai limbah, kami melihatnya sebagai bahan mentah. Pendekatan ini menghemat sumber daya, dan menjadikan limbah plastik bermanfaat, dibandingkan membiarkannya terbuang di lokasi penampungan sampah.

Dalam pekerjaan kami, kami memilah solusi-solusi yang diajukan pada hari tersebut untuk mengevaluasi di mana kami harus berfokus pada upaya dan energi. Salah satu sektor dengan potensi terbesar untuk perubahan adalah pada tingkat produksi, sederhananya, pengurangan penggunaan plastik. Electrolux berupaya untuk menciptakan dan mendukung pengurangan pemakaian sumber daya, sebagiannya dengan menggunakan plastik daur ulang.

Saat merancang penghisap debu kami, kami juga memikirkan tentang daur hidupnya. Jadi kemasannya juga dibuat dari material yang didaur ulang, dan bila saatnya tiba untuk mengganti penghisap debu tersebut, 85% materialnya bisa didaur ulang. Kami juga mengurangi penggunaan plastik PVC sebisa mungkin - salah satu model penghisap debu dengan wadah kami telah bebas dari PVC.

BEBERAPA DARI PENGHISAP DEBU TERBAIK KAMI SEBENARNYA ADALAH "LIMBAH"

Tentu saja plastik merupakan bahan dengan banyak manfaat. Plastik digunakan dalam berbagai jenis produk, dari klip kertas hingga kapal ruang angkasa, karena biayanya rendah, produksi mudah dan serba guna. Namun bila plastik berakhir di tempat yang salah, plastik menjadi ancaman lingkungan. Plastik sangat tahan lama dan terurai sangat lambat. Cara terbaik untuk tidak menambah masalah ini adalah dengan lebih sedikit menggunakan plastik dan mendaur ulangnya sebanyak mungkin.

DAUR ULANG PLASTIK YANG ANDA TIDAK TAHU BISA DIDAU ULANG.

Membuat penghisap debu Electrolux dari plastik daur ulang adalah solusi yang saling menguntungkan. Kami mendapatkan bahan mentah untuk produk-produk kami sementara pada saat yang sama mengurangi kebutuhan akan minyak mentah, dan buangan sampah plastik dunia berkurang. Anda juga bisa mendapatkan keuntungan - jenis plastik yang kami butuhkan adalah plastik yang ada pada kursi taman, komputer, mainan plastik besar, dan mesin lama seperti pengering rambut, ketel dan mesin pembuat kopi elektrik. Jadi kami tertarik dengan yang manapun dari benda-benda tersebut yang tidak lagi anda gunakan. Singkirkan benda-benda tersebut dan jadikan manfaat baru seperti penghisap debu dengan menyerahkannya kepada pusat daur ulang terdekat.

FAKTA RAMAH LINGKUNGAN: Setiap Electrolux Ergorapido Green menghemat sekitar 1,5 liter minyak mentah dan lebih dari 65 liter air selama proses pembuatannya. Dihasilkan penghematan energi 90% untuk membuat komponen-komponennya dibandingkan untuk membuatnya dari plastik mentah.

MENGHEMAT ENERGI



MENGHEMAT KONSUMSI ENERGI

Studi daur hidup yang telah kami lakukan menunjukkan bahwa sepertiga dampak lingkungan dari penghisap debu berasal dari penanganan dan pembuatan material-material di dalamnya. Kurang dari 3 persen terkait dengan transportasi. Sisanya adalah karena energi yang dikonsumsi penghisap debu saat digunakan. Itulah sebabnya kami terus berupaya mengurangi konsumsi energi penghisap debu kami. Untuk produk nirkabel seperti Ergorapido, konsumsi energi terjadi saat pengisian baterai dan modus siaga. Untuk mengurangi konsumsi dalam fase-fase tersebut, kami hanya menggunakan pengisi baterai yang mati secara otomatis setelah baterai penuh dan menggunakan sedikit saja energi dalam modus siaga.

DAPATKAN RUMAH YANG LEBIH BERSIH, DAN DUNIA YANG LEBIH RAMAH LINGKUNGAN

Tidaklah menyenangkan untuk mengetahui bahwa anda mendapatkan penghisapan debu yang sama baiknya dengan Ergorapido terbaik kami? Semua penghisap debu Ramah Lingkungan Electrolux menawarkan kinerja tinggi. Penghisap debu tersebut efisien, tidak bisihng, mudah ditangani dan disimpan - singkatnya, segala yang anda harapkan dari yang terbaik dari penghisap debu. Dan penghisap debu tersebut dapat dipertanggungjawabkan secara lingkungan hidup. Pendekatan kami dalam membuat penghisap debu ramah lingkungan sederhana saja: anda tidak usah berkompromi dalam hal kinerja pembersihan.

OPSI RAMAH LINGKUNGAN BAGI ANDA UNTUK PEMBERSIHAN MINGGUAN

Pencarian ramah lingkungan kami untuk menawarkan opsi-opsi ramah lingkungan bagi kebutuhan pembersihan anda juga mencakup serangkaian penghisap debu dengan wadah untuk pembersihan mingguan anda. Tergantung modelnya, penghisap debu tersebut bisa menghemat energi hingga 50% dibandingkan rata-rata penghisap debu 2000 W - dan menyelesaikan pekerjaan sekurang-kurangnya sama baiknya. Dan untuk model yang menggunakan kantong, di sebagian besar pasar anda dapat ikut mengamankan lingkungan bahkan tanpa membeli kantongnya. Sifat ramah lingkungan s-bag® memastikan tingkat kinerja yang tinggi oleh penghisap debu, sambil mengurangi dampak lingkungan secara drastis. Kantong tersebut terbuat dari jagung dan menggunakan hingga 65% lebih sedikit minyak bumi dan menyumbangkan penghematan 68% gas rumah kaca ke atmosfer dibandingkan material plastik tradisional.

Fakta ramah lingkungan: Salah satu penghisap debu kami dengan model wadah dalam cakupan versi Ramah Lingkungan menggunakan kurang dari 50% energi dibandingkan rata-rata penghisap debu 200 W. Bila anda akan menggunakan penghisap debu satu jam seminggu selama sepuluh tahun, anda akan menghemat cukup energi untuk menyalakan lampu 60 W siang dan malam selama 234 hari. Dengan perhitungan lain, anda akan mengurangi emisi CO2 sebanyak 294 kg.

ANDA DAPAT BERBUAT LEBIH BANYAK

Ingin dunia yang lebih bersih? Mulailah di rumah. Untuk mendapatkan dunia yang lebih bersih, langkah-langkah ramah lingkungan "kecil" sangat berarti yang dapat kita laksanakan dalam kehidupan kita sehari-hari.

- Di samping memilih penghisap debu yang ramah lingkungan, terdapat banyak hal yang bisa dilakukan agar rumah anda lebih ramah lingkungan. Berikut ini beberapa cara yang dapat membantu membuat hidup anda dan rumah anda lebih bertanggung jawab kepada lingkungan.
- Umumnya anda tidak perlu menggunakan peralatan rumah tangga pada setelan maksimum - penghisap debu, misalnya, tidak selalu membersihkan permukaan tertentu dengan lebih baik bila disetel ke posisi maksimum dibandingkan posisi sedang.
- Matikan TV dan peralatan listrik lainnya dibandingkan meninggalkannya dalam moda siaga secara mengejutkan akan menghemat banyak energi dalam jangka panjang.
- Bila anda tinggal di daerah yang dingin, mengurangi temperatur dalam ruang sebanyak hanya 1 atau 2°C akan secara drastis mengurangi konsumsi energi.
- Gantilah lampu dengan lampu hemat energi, jangan meninggalkan lampu menyala bila tidak diperlukan.
- Temukanlah bagaimana kerja sistem daur ulang di daerah anda. Temukan solusi yang baik dengan menggunakan wadah terpisah yang mudah digunakan dan sesuai untuk kehidupan sehari-hari anda untuk memilah sampah. Daur ulang menghemat energi dan sumber daya yang berharga.

- Keran hemat air sangat bermanfaat. Anda juga dapat berhemat dengan tidak membiarkan keran tetap terbuka bila air tidak digunakan.
- Pilihlah deterjen konvensional dan deterjen mesin cuci berlabel ramah lingkungan. Hal ini membantu mengurangi bahan kimia yang berbahaya bagi lingkungan. Jangan membuang bahan kimia ke dalam toilet atau tempat sampah - carilah cara untuk membuangnya dengan aman.

TENTU SAJA KAMI JUGA MENCUCI SECARA RAMAH LINGKUNGAN - GUNAKANLAH PERALATAN RUMAH TANGGA RAMAH LINGKUNGAN DARI ELECTROLUX.

Setia dengan filosofi kami membuat peralatan rumah tangga sedikit lebih ramah lingkungan, bukan hanya penghisap debu kami yang hadir dalam versi ramah lingkungan. Kami juga menawarkan peralatan dapur dan pencucian yang telah melangkah jauh menuju dunia yang lebih ramah lingkungan. Bahkan, studi menunjukkan bahwa bila setiap orang di Eropa mengganti peralatan rumah tangganya yang berusia 10 tahun dengan model modern hemat energi, emisi tahunan CO₂ akan berkurang sebanyak 22 juta ton. Itulah sebabnya kami menawarkan mesin cuci dan pengering dengan setelan yang menghemat energi dan air. Dan pengaruh penghematan energi terbesar adalah dengan mengganti kulkas dan lemari pembeku lama dengan yang baru, karena peralatan ini digunakan 24 jam sehari, 365 hari setahun. Untuk mengetahui lebih jauh mengenai cakupan peralatan ramah lingkungan kami, kunjungilah electrolux.com.

CUỘC TÌM KIẾM ELECTROLUX XANH

Khi chúng tôi hoàn thiện sản phẩm của mình, chúng tôi luôn tìm kiếm những thứ tốt nhất, mang kiểu dáng đẹp nhất và chức năng hoàn hảo nhất. Chúng tôi cũng nhận ra rằng có một số khía cạnh xanh về môi trường cần xem xét. Electrolux chúng tôi mong muốn nâng cao nhận thức về lợi ích của việc cải tiến sản phẩm xanh - đem lại những lợi ích cho chúng ta và cho hành tinh của chúng ta. Đây chính là Cuộc tìm kiếm Xanh của chúng tôi.

Trong công việc hằng ngày của mình, chúng tôi đã phối hợp với các khoa học gia và phi khoa học gia (những khách hàng của chúng tôi) để cùng chung sức trong những vấn đề như là tìm kiếm vật liệu mới hay tiết kiệm năng lượng. Hơn hết, động lực chính thúc đẩy chúng tôi trong sự thay đổi này là khách hàng, giúp chúng tôi là người tiên phong trong lĩnh vực điện gia dụng, chúng tôi cũng luôn mong muốn truyền cảm hứng cho cả ngành công nghiệp và thế hệ tương lai để cùng hành động có trách nhiệm trong việc bảo vệ môi trường bền vững.

tìm kiếm những chuẩn mực mới và hiện đại - cho ngôi nhà của bạn và cho thế giới của chúng ta.



Cecilia Nord

Cecilia Nord

Phó chủ tịch - Quản lý duy trì & bảo vệ môi trường dòng sản phẩm Floor Care



VẬT LIỆU TÁI CHẾ

Chất liệu gì đã tạo nên sản phẩm máy hút bụi Electrolux Xanh? Trước tiên, chúng được làm một phần từ nhựa tái chế. Những vật liệu mà mọi người có thể xem như là rác bỏ đi, với chúng tôi là những nguyên liệu thô thật giá trị tái sử dụng. Hướng tiếp cận này tiết kiệm được nguồn tài nguyên, và đưa rác thải nhựa trở lại sử dụng có ích thay vì chôn chúng trong lòng đất.

Trong công việc của mình, chúng tôi nghiên cứu cẩn thận những giải pháp để xuất để đánh giá nơi nào chúng tôi nên tập trung nỗ lực và sức mạnh của mình. Một trong những phần có tiềm năng lớn nhất cho sự thay đổi là việc cắt giảm nguồn lực ở định mức sản xuất - đơn giản là bằng việc sử dụng ít hơn nguyên liệu nhựa mới. Electrolux phấn đấu để tạo ra và hỗ trợ việc cắt giảm nguồn lực, một phần bằng cách sử dụng nhựa tái chế.

Khi thiết kế nên sản phẩm máy hút bụi, chúng tôi nghĩ đến toàn bộ vòng đời của sản phẩm. Vì vậy bao bì cũng được làm từ nguyên liệu nhựa có thể được tái chế, và khi đến ngày thay thế chiếc máy hút bụi 85% vật liệu của chúng có thể được tái sử dụng. Chúng tôi cũng đang cắt giảm việc sử dụng nhựa PVC nhiều đến mức có thể - một trong những mô hình thu nhỏ của chúng tôi đã hoàn toàn không sử dụng PVC.

MỘT SỐ MÁY HÚT BỤI TỐT NHẤT CỦA CHÚNG TÔI ĐƯỢC LÀM TỪ PHẾ LIỆU

Nhựa hiển nhiên là một loại vật liệu có nhiều ưu điểm. Nó được sử dụng trong rộng lớn các sản phẩm, từ chiếc kẹp giấy đến tàu vũ trụ, do chi phí của nó tương đối thấp, dễ sản xuất và có tính linh hoạt cao. Nhưng khi nhựa được xử lý không đúng chỗ nó sẽ trở thành một mối nguy hiểm cho môi trường. Nhựa bền và thoái hóa rất chậm. Cách tốt nhất để dừng gia tăng vấn đề này là hãy sử dụng ít nhựa lại và tái chế càng nhiều càng tốt.

TÁI CHẾ CÁC LOẠI NHỰA MÀ BẠN ĐÃ KHÔNG BIẾT CÓ THỂ TÁI CHẾ ĐƯỢC

Việc tạo ra máy hút bụi Electrolux Green từ nhựa được tái chế là một giải pháp đôi bên cùng có lợi. Chúng tôi nhận được nguồn vật liệu thô cho các sản phẩm đồng thời giảm nhu cầu dầu thô, và thế giới có thể thoát khỏi các rác thải nhựa. Bạn cũng có lợi - loại sản phẩm nhựa chúng tôi cần dùng đến được lấy từ các ghế vườn, máy tính cũ, đồ chơi lớn làm từ nhựa và các máy móc như là máy sấy tóc, ấm đun điện và máy pha cà phê. Vì vậy chúng tôi quan tâm đến bất kỳ loại nhựa nào mà bạn không còn sử dụng nữa. Hãy giải thoát chúng và cho chúng một cuộc sống mới như là trở thành một chiếc máy hút bụi, bằng cách hãy giao chúng đến trạm tái chế gần nơi bạn ở nhất.

Thông tin về Green: Mỗi sản phẩm Electrolux Ergorapido Green tiết kiệm 1.5 lít dầu thô và hơn 65 lít nước trong suốt qua trình sản xuất, tiết kiệm 90% năng lượng cần để sản xuất các bộ phận so với việc tạo ra chúng từ nhựa thô.

TIẾT KIỆM NĂNG LƯỢNG



GIẢM THIỂU NĂNG LƯỢNG TIÊU THỤ

Chúng tôi đã thực hiện các nghiên cứu và nhận thấy rằng 1/3 tác động môi trường sinh ra từ máy hút bụi là do quá trình xử lý và sản xuất các trang thiết bị cho máy. Dưới 3% là do quá trình vận chuyển và phần còn lại là do năng lượng tiêu hao trong quá trình sử dụng. Đó là lí do vì sao chúng tôi luôn không ngừng hành động để giảm thiểu năng lượng tiêu thụ của máy. Đối với sản phẩm không dây như Ergorapido, năng lượng tiêu hao chủ yếu là trong quá trình sạc pin và ở chế độ chờ. Nhằm tiết giảm tối đa năng lượng tiêu hao trong những giai đoạn này, chúng tôi chỉ sử dụng những thiết bị sạc pin tự động và ít tiêu hao năng lượng khi ở chế độ chờ.

NHÀ CỬA SẠCH ĐẸP HƠN, THẾ GIỚI TƯƠI XANH HƠN

Thật là thú vị khi bạn biết rằng lượng bụi mà bạn có thể làm sạch với máy hút bụi Ergorapido Xanh tốt nhất của chúng tôi? Tất cả máy hút bụi Ergorapido Xanh đều mang lại những tác động vệ sinh rất tốt. Chúng hoạt động hiệu quả, không gây tiếng ồn, dễ dàng sử dụng, nhỏ gọn cho việc cất giữ - nói một cách ngắn gọn, Ergorapido Xanh đáp ứng tất cả mong đợi của bạn về sản phẩm máy hút bụi tốt nhất. Hơn thế nữa, Ergorapido Xanh còn thân thiện với môi trường. Cách chúng tôi tạo ra máy hút bụi thân thiện với môi trường rất đơn giản là: bạn sẽ không phải gây nên tác hại môi trường khi sử dụng chúng.

LỰA CHỌN XANH CHO CÔNG VIỆC VỆ SINH, LAU CHùi

Chúng tôi đã nghiên cứu về lựa chọn xanh là cho ra đời những sản phẩm máy hút bụi không dùng túi bụi, nhằm đáp ứng nhu cầu vệ sinh, lau chùi hàng tuần của bạn. Tùy vào dòng sản phẩm, có những dòng máy hút bụi có thể tiết kiệm đến 50% năng lượng so với công suất hoạt động của máy là 2,000W và đạt hiệu quả hoạt động tối ưu. Đối với dòng sản phẩm máy hút bụi có túi chứa bụi, bạn có thể bảo vệ môi trường khi mua những túi này ở bất kỳ nơi đâu. Túi S-bag Xanh đảm bảo máy hút bụi hoạt động tối ưu và hoàn toàn không gây tác động đến môi trường. Túi S-bag Xanh được làm từ thân các loại ngũ cốc, tiết kiệm 65% lượng xăng dầu và giảm 68% lượng khí gây hiệu ứng nhà kính so với các loại túi làm từ vật liệu truyền thống.

Thông tin bảo vệ môi trường: Một trong những dòng máy hút bụi có nhiều ngăn nhỏ trong số những sản phẩm thân thiện với môi trường có mức tiêu hao năng lượng ít hơn 50% so với mức trung bình là 2.000W. Nếu bạn tiến hành hút bụi 1 giờ/1 tuần trong 10 năm, bạn có thể tiết kiệm đủ tiền để thắp sáng bóng đèn 60W suốt ngày đêm trong 234 ngày. Nói cách khác, bạn sẽ giảm được 294 kg khí CO2 thải ra môi trường.

BẠN CÓ THỂ LÀM NHIỀU HƠN THỂ

Bạn muốn thế giới sạch đẹp hơn? Hãy bắt đầu từ chính ngôi nhà của bạn. Để làm cho thế giới đẹp hơn, với những sinh hoạt thường ngày, những điều tuy nhỏ bé này lại là những bước đi quan trọng mang lại hiệu quả lớn.

Ngoài việc lựa chọn máy hút bụi thân thiện với môi trường, còn có rất nhiều điều bạn có thể làm để nhà mình sạch đẹp hơn. Sau đây là những cách giúp bạn và ngôi nhà của mình thân thiện hơn với môi trường:

- Phần lớn thời gian bạn không cần sử dụng các thiết bị ở chế độ hoạt động cao nhất, chẳng hạn như máy hút bụi – ở chế độ hoạt động cao nhất sẽ không cho kết quả tốt hơn khi tiến hành trên một số bề mặt so với chế độ hoạt động trung bình.
- Sẽ tiết kiệm được rất nhiều năng lượng khi bạn tắt TV và những thiết bị khác thay vì ở chế độ chờ.
- Nếu bạn sống ở vùng có khí hậu lạnh, giảm nhiệt độ trong phòng xuống 1 hay 2°C là đã giảm đáng kể năng lượng tiêu thụ.
- Chuyển sang dùng các loại bóng đèn ít tiêu hao năng lượng và không bật sáng khi không cần thiết.
- Tìm hiểu những cơ sở tại chế ở địa phương mình hoạt động như thế nào. Có phương pháp phân loại và đựng rác thải trong từng bao bì

riêng và biến điều này thành thói quen của bạn. Tái chế giúp tiết kiệm năng lượng và các tài nguyên quý giá.

- Sử dụng vòi nước tiết kiệm mang lại hiệu quả cao. Bạn cũng có thể tiết kiệm nước khi không mở chúng vào những lúc không cần thiết.
- Chọn những loại bột giặt, nước rửa chén sinh học giúp giảm hoá chất gây hại môi trường. Không bỏ những chất này vào bồn vệ sinh hay thùng đựng rác mà hãy tìm nơi an toàn để chôn chúng.

CHÚNG TÔI CŨNG DÙNG THIẾT BỊ GIẶT SẠCH THÂN THIỆN - CHUYỂN DẪN QUA CÁC THIẾT BỊ XANH

Triết lý thật sự của chúng tôi là làm cho thiết bị gia dụng ngày càng xanh hơn, điều đó không chỉ dừng lại ở việc biến chiếc máy hút bụi trở thành một sản phẩm xanh, chúng tôi cũng sẽ tạo ra các thiết bị nhà bếp và giặt giũ đi theo hướng hòa cùng một thế giới xanh. Sự thật, những nghiên cứu gần đây đã chỉ ra rằng, mỗi khách hàng ở Châu Âu có thể chuyển dẫn những thiết bị gia dụng dùng được 10 năm bằng các thiết bị hiện đại tiết kiệm năng lượng mới thì có thể giảm được 22 tấn khí CO2 thải ra hàng năm. Chính vì vậy chúng tôi đã giới thiệu dòng sản phẩm máy giặt và máy sấy tiết kiệm điện và nước. Hiệu quả tiết kiệm lớn nhất chính là để thay thế các tủ lạnh và máy làm sấy cũ bằng các máy mới, khi các thiết bị này chạy được 24 giờ mỗi ngày, 365 ngày một năm. Để tìm hiểu thêm về các sản phẩm xanh của chúng tôi, vui lòng truy cập website electrolux.com.

English.....32-41

Thank you for choosing an Electrolux Ergorapido vacuum cleaner. Ergorapido is a rechargeable handheld stick vacuum cleaner intended for use on light dry household debris. In order to ensure the best results, always use original Electrolux accessories. They have been designed especially for your vacuum cleaner.

简体中文.....42-51

感谢您选择 Electrolux Ergorapido 真空吸尘器。Ergorapido 是可充电的手提棒式真空吸尘器，用于清除少量的干性生活垃圾。为确保获得最佳使用效果，请务必使用 Electrolux 原装配件。它们是专为您的真空吸尘器精心设计的配套产品。

Indonesia.....52-61

Terima kasih Anda telah memilih pengisap debu Electrolux Ergorapido. Ergorapido adalah pengisap debu genggam isi ulang yang ditujukan untuk menangani debu kering rumah tangga. Untuk mendapatkan hasil terbaik, gunakan selalu aksesoris asli Electrolux. Aksesoris tersebut dirancang khusus untuk pengisap debu Anda.

한국어.....32-41

Electrolux Ergorapido 진공 청소기를 선택해 주셔서 감사합니다. Ergorapido는 가정용 청소에 사용하는 충전 가능한 핸디형 스틱 진공 청소기입니다. 제품을 최상의 상태로 사용하려면 항상 Electrolux의 정품 부속품을 사용하십시오. 해당 정품 부속품은 사용하는 진공 청소기에 가장 잘 맞게 특별 제작된 것입니다.

繁體中文.....42-51

感謝您選擇使用 Electrolux Ergorapido 吸塵機。Ergorapido 吸塵機是一種可充電手提式吸塵機，用來清除細小、乾燥的家庭灰塵碎屑。為了確保最佳的使用效果，請一律使用原廠的 Electrolux 配件。這些配件都是專為您的吸塵機而設。

Tiếng Việt.....52-61

Cảm ơn quý vị đã chọn máy hút bụi Electrolux Ergorapido. Ergorapido là máy hút bụi cầm tay có thể sạc lại được thiết kế để hút bụi khô nhẹ trong nhà. Để bảo đảm kết quả sử dụng tốt nhất, hãy luôn sử dụng phụ tùng chính hãng Electrolux. Chúng được thiết kế đặc biệt dành riêng cho chiếc máy hút bụi của quý vị.

ภาษาไทย.....42-51

ขอขอบคุณที่เลือกใช้เครื่องดูดฝุ่น Ergorapido ของอีเลคโทรลักซ์ Ergorapido เป็นเครื่องดูดฝุ่นแบบมือถือที่มีด้ามจับและสามารถชาร์จแบตเตอรี่ได้ เหมาะสำหรับดูดฝุ่นแห้งภายในครัวเรือน เพื่อรับประสิทธิภาพสูงสุดในการทำงาน ท่านควรใช้อุปกรณ์ประกอบของแท้ของอีเลคโทรลักซ์เสมอ อุปกรณ์ประกอบเหล่านี้ออกแบบมาเป็นพิเศษสำหรับเครื่องดูดฝุ่นของท่าน



English

Table of contents

Unpacking and assembly	34
Charging	35
Vacuuming	36
Emptying and cleaning	37
Cleaning brush roll, hose and wheels	38
Removing the batteries	39
Safety precautions	40
Consumer information	41

Features/Accessories

1 On/off button
2 On/off button, hand unit
3 Handle
4 Locking screw
5 Release button, hand unit
6 Charging station, wall unit
7 Charging station, floor unit
8 Adaptor
9 Fine filter (inner filter)
10 Pre filter (outer filter)
11 Release button, dust container
12 Battery display, Lithium version*
13 Dust container
14 Vacuum cleaner lid
15 Brush
16 Crevice nozzle
17 Brush roll release button
18 Hatch cover for brush roll
19 Brush roll
20 Nozzle front lights
21 Charging indicator, NiMH version
22 Parking strip
23 Release button, charging station

한국어

목차

포장풀기와 조립하기	34
충전	35
진공 청소 방법	36
비우기와 청소하기	37
브러시 롤, 호스 및 바퀴 청소	38
배터리 제거	39
안전 주의 사항	40
소비자 정보	41

기능/부속품

1 On/Off 버튼
2 핸디형 본체 On/Off 버튼
3 핸들
4 잠금 나사
5 핸디형 본체 분리 버튼
6 벽걸이용 충전대
7 바닥용 충전대
8 어댑터
9 미세 필터(내부 필터)
10 예비 필터(외부 필터)
11 먼지통 분리 버튼
12 배터리 표시(리튬 버전)*
13 먼지통
14 진공 청소기 덮개
15 브러시
16 틈새 노즐
17 브러시 롤 분리 버튼
18 브러시 롤 해치 커버
19 브러시 롤
20 노즐 전면 램프
21 충전 표시(NiMH 버전)
22 보관 스트립
23 충전대 분리 버튼

Unpacking and assembly / 포장풀기와 조립하기

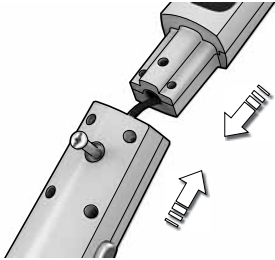

- 1. Check that all parts are in the box.** Fit the handle by carefully inserting it into the lower main body. Make sure that the cable does not jam.

1. 상자에 모든 부품이 들어 있는지 확인하십시오. 핸들을 하단 본체에 조심스럽게 삽입하여 맞춥니다. 케이블이 엉키지 않았는지 확인합니다.



- 2. Secure the handle** by tightening the locking screw supplied. Use a screwdriver or a coin.

2. 제공된 잠금 나사를 조여 핸들을 고정합니다. 스크류 드라이버 또는 동전을 사용하십시오.

Charging station / 충전대



- 1. Position the charging station** well away from heat sources, direct sunlight or wet places. Insert the adaptor into the mains and connect it to the charging station.

1. 충전대를 열원 근처, 직사광선이 비치는 곳 또는 축축한 곳에 두지 마십시오. 어댑터를 본체 소켓에 삽입하고 충전대에 연결합니다.

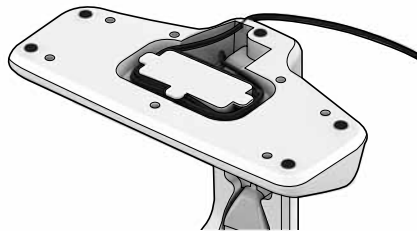

- 2. On the bottom of the charging station** there is a hollow space where unused cable can be wound.

2. 충전대 아래에는 불필요한 케이블을 감아둘 수 있는 빈 공간이 있습니다.

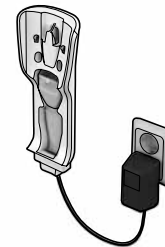

- 3. The wall unit** can also be mounted on a wall. Separate it from the floor unit. Always ensure that the wall can withstand the weight of Ergorapido.

3. 벽걸이용 충전대도 벽에 설치할 수 있습니다. 바닥용 충전대에서 벽걸이용 충전대를 분리합니다. 벽이 Ergorapido의 무게를 지탱할 수 있는지 항상 확인하십시오.

Charging / 충전



1. Ergorapido: The indicator light will come on once the Ergorapido is positioned correctly in the charging station. When fully charged, the LED will be on for a few seconds per minute.

1. Ergorapido : Ergorapido를 충전대에 올바르게 꽂아 두면 이 표시등이 들어옵니다. 충전이 완료되면 이 LED가 분당 몇 초 동안 들어옵니다.

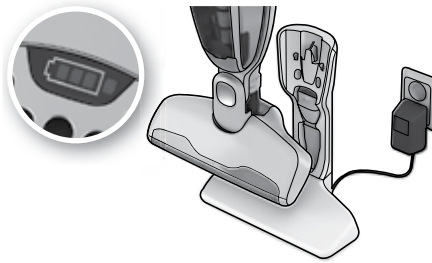

2. Ergorapido Plus: The battery capacity display lights will come on one after another as the machine is charging after being positioned correctly in the charging station.

2. Ergorapido Plus : 청소기를 충전대에 올바르게 꽂은 뒤 충전하면 이 배터리 용량 표시등이 들어옵니다.

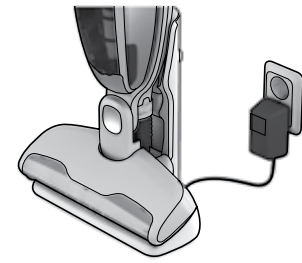

3. When fully discharged, approximately 16 hours' charging is required to regain full battery capacity (4 hours for Ergorapido Plus). Leave Ergorapido on charge when not used to maintain battery performance.

3. 완전히 방전된 경우 약 16시간 동안 배터리를 충전해야 전체 배터리 용량을 모두 사용할 수 있습니다. (Ergorapido Plus의 경우 4시간). 성능을 유지하려면 Ergorapido를 사용하지 않을 때는 충전대에 꽂아 두십시오.

GB
KORCHS
CHT
THAIND
VIE

Battery capacity display* / 배터리 용량 표시*



- 1. 3 blue lights:** battery capacity >75%
2 blue lights: battery capacity 75-25%
1 blue light: battery capacity <25%
1 blue blinking light: battery capacity – empty

1. 파란색 램프 3개 : 배터리 용량 75% 초과
파란색 램프 2개 : 배터리 용량 75-25%
파란색 램프 1개 : 배터리 용량 25% 미만



- 2. If a red light is lit:**
- Unit is too hot, Clean filters, brush roll, hose and put on charge.
 - If a red light is blinking the motor is overloaded. Clean brush roll.

2. 빨간색 램프가 켜짐 :
• 본체가 과열된 것입니다. 필터, 브러시 롤 및 호스를 청소하고 충전하십시오.



- 3. When fully charged** the LED's* will turn off and go into standby mode = much lower power consumption, indicated with one blink per minute.

3. 완전히 충전되면 LED*가 꺼지고 준비 모드로 들어가 전력 소모량을 최소로 줄입니다. LED는 1분에 한 번씩 깜박입니다.

Vacuuming floors and carpets / 일반 바닥과 카펫 청소

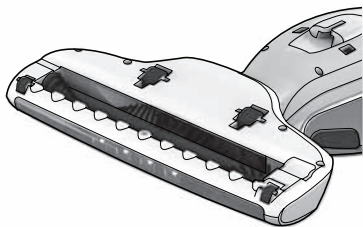

1. **You should regularly check** that the nozzle wheels and the brush roll are clean in order to avoid scratching sensitive floors.

1. 바닥이 긁히지 않도록 노즐 바퀴와 브러시 롤이 깨끗하지 정기적으로 확인해야 합니다.



2. Start Ergorapido by pushing the on/off button downwards:

- **First setting** = Full power
- **Second setting** = Intermediate power

2. On/Off 버튼을 아래 방향으로 눌러 Ergorapido를 작동합니다.

- 초기 설정 = 최대 흡입력
- 두 번째 설정 = 보통 흡입력

Vacuuming furniture, car seats etc. / 가구, 자동차 시트 등의 청소

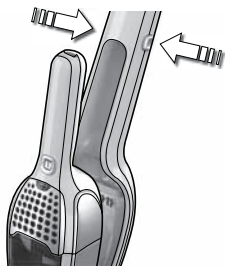

1. **Remove the hand unit by pressing the release buttons.** The crevice nozzle and small brush are stored in the charging station.

1. 분리 버튼을 눌러 핸디형 본체를 분리합니다. 틸새 노즐과 작은 브러시는 충전대에 들어 있습니다.

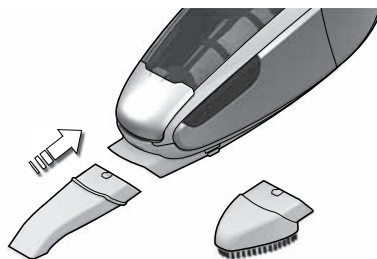

2. **Attach the crevice nozzle** to facilitate cleaning of areas difficult to reach, or attach the brush for dusting. Start/stop the hand unit by pushing the start button.

2. 틸새 노즐을 부착하여 손이 닿지 않는 곳을 청소하거나 작은 브러시를 부착하여 먼지를 청소합니다. 시작 버튼을 한 번 눌러 핸디형 본체를 시작하거나 중지합니다.

Emptying and cleaning / 비우기와 청소하기

Ergorapido's dust container must be emptied regularly and the dust container and the filters need to be cleaned to maintain a high suction power.

Never wash dust containers or filters in a dishwasher.

Ergorapido의 먼지통을 정기적으로 비워야 합니다. 먼지통과 필터를 자주 청소하면 흡입력을 강하게 유지 할 수 있습니다.

먼지통과 필터를 식기 세척기로 절대 세척하지 마십시오.

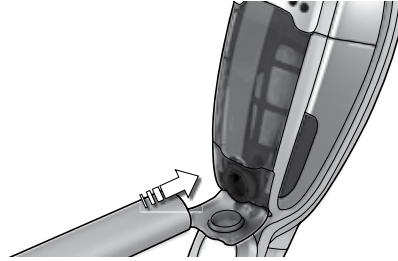

1. Quick emptying of the dust container. Open the vacuum cleaner lid. Clean the dust container by placing the hose of another vacuum cleaner at the opening.

1. 먼지통 간편하게 비우기. 진공 청소기 덮개를 엽니다. 입구에 다른 진공 청소기의 호스를 대고 먼지통을 청소합니다.



2. Emptying of the dust container. Remove the filters, empty the contents into a dustbin. Return filters and click dust container back into place.

2. 먼지통 비우기. 필터를 분리하고 쓰레기통에 쓰레기를 비웁니다. 필터를 제자리에 집어넣고 먼지통을 찰칵 소리가 나도록 제자리에 끼웁니다.

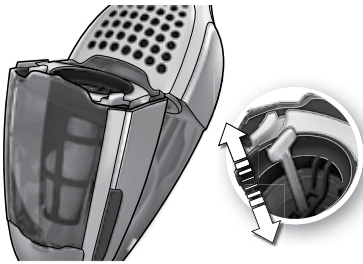
GB
KORCHS
CHT
THAIND
VIE

3. Quick cleaning of the fine filter. (Recommended every cleaning). Release the dust container, pull/release spring 5-6 times to dislodge dust.

3. 미세 필터 간편 청소(청소기 사용 후 매번 권장). 먼지통을 분리하고 스프링을 5-6번 당겼다 놓아 먼지를 제거합니다.



4a. Cleaning of dust container and filters. (Recommended every 5th cleaning). Release dust container, take out both filters by pressing release buttons.

- 4a. 먼지통 및 필터 청소 (청소기 매 5회 사용 후 권장). 먼지통을 분리하고 분리 버튼을 눌러 두 필터를 모두 꺼냅니다.



4b. Separate both filters. Dust container and filters can be shaken clean or rinsed in warm water (*never in dishwasher*). All parts must be dry before reassembled in reverse order.

- 4b. 두 필터를 분리합니다. 먼지통과 필터를 흔들어 청소하거나 미온수로 청소하고 행굴 수 있습니다(식기세척기에 절대 세척 불가). 모든 부품은 다시 조립하기 전에 완전히 말려서 꺼낼 때와 역순으로

Cleaning the brush roll / 브러시 롤 청소

The brush roll, the hose and the wheels may need to be cleaned if they become blocked or jammed for any reason.

브러시 롤, 호스 및 바퀴가 어떤 이유론든 끼이거나 영킨 경우 이를 청소해야 합니다.



1. First turn Ergorapido off. Push the brush roll release button. The hatch cover will come slightly free and the brush roll can be removed.

1. 먼저 Ergorapido를 끕니다. 브러시 롤 분리 버튼을 누릅니다. 해치 커버가 약간 열리며 브러시 롤을 꺼낼 수 있습니다.

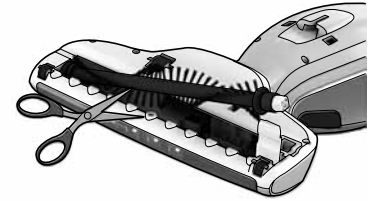

2. Lift out the brush roll and clean it. Use a sharp object to remove threads. Reassemble the roll, making sure it can spin freely. Close hatch cover.

2. 브러시 롤을 꺼내 청소합니다. 날카로운 물체를 사용하여 실물치를 제거합니다. 브러시 롤을 다시 조립하고 자유롭게 회전할 수 있는지 확인합니다. 해치 커버를 닫습니다.

Cleaning the hose and wheels / 호스 및 바퀴 청소

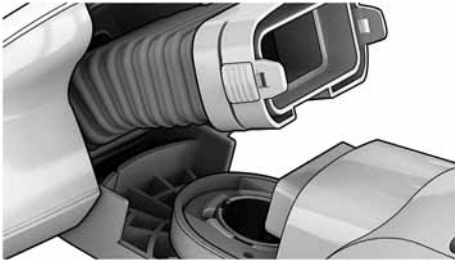

1. Loosen the catch and pull the hose from the attachment. Remove any debris. Put the hose back, lock using the catch.

1. 고리를 풀고 호스를 연결 장치에서 당겨 분리합니다. 이물질을 제거합니다. 호스를 다시 넣고 고리를 사용하여 잠급니다.

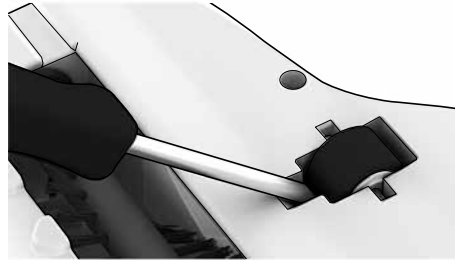

2. If the wheels needs to be cleaned, remove them carefully by using a small screwdriver.

2. 바퀴를 청소해야 할 경우 소형 스크류 드라이버를 사용하여 바퀴를 조심스럽게 분리합니다.

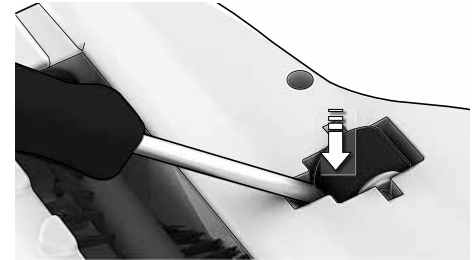

3. Remove objects that may have become jammed in the wheel shafts. Reassemble the wheels by pressing them back into their tracks.

3. 바퀴 축에 영켜 있는 실물치 또는 기타 영킨 것들을 제거합니다. 바퀴를 트랙으로 다시 밀어 넣어 결합합니다.

Removing batteries / 배터리 제거

Improper handling of the batteries may be hazardous. Return the complete handheld unit to a recycling station. Batteries must be removed from the appliance before it is scrapped or recycled. Never dispose used batteries with household waste.

배터리를 잘못 취급할 경우 환경 및 인체에 심각한 손상을 초래할 수 있습니다. 전체 핸드형 본체는 재활용 수거 센터로 보내십시오. 제품을 폐기하거나 재활용하기 전에 배터리를 제거해야 합니다. 다 쓴 배터리를 가정용 쓰레기와 함께 절대 버리지 마십시오.

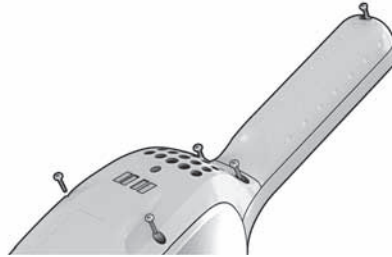

1. Batteries should always be run flat before removed. **Ergorapido must be disconnected from the charging station when removing the batteries.** Undo the screws. Carefully lift the hood.

1. 배터리를 완전히 방전시킨 다음 제거하십시오. 배터리를 제거할 때 Ergorapido가 충전대에 연결되어 있으면 안 됩니다. 나사를 풀고 뚜껑을 조심스럽게 들어 올립니다.

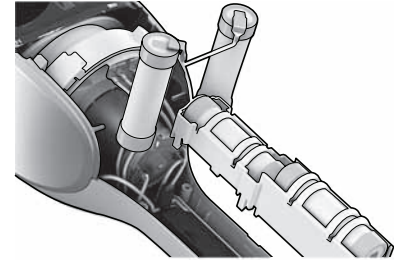

2. **Cut the connecting cables**, remove the batteries, put tape over the visible metal areas batteries in suitable packaging.

2. 연결 케이블을 자르고 배터리를 분리한 다음 눈에 보이는 금속 부분에 테이프를 붙입니다. 배터리를 적합한 포장재에 넣습니다.

GB
KOR

CHS
CHT
THA

IND
VIE

Ergorapido should only be used by adults and only for normal vacuuming in a domestic environment. Make sure the vacuum cleaner is stored in a dry place. All servicing and repairs must be carried out by an authorized Electrolux service centre.

This appliance is not intended for use by persons (including children) with reduced physical, sensory or mental capabilities, or lack of experience and knowledge, unless they have been given supervision or instruction concerning use of the appliance by a person responsible for their safety.

Please remove the plug from the socket outlet before cleaning or maintaining the appliance.

Children should be supervised to ensure that they do not play with the appliance. Packaging material, e.g. plastic bags should not be accessible to children to avoid suffocation.

Each vacuum cleaner is designed for a specific voltage. Check that your supply voltage is the same as that stated on the rating plate on the charging adaptor. Use only the original charging adaptor designed for this model.

Never use the vacuum cleaner:

- In wet areas.
- Close to flammable gases, etc.
- When housing shows visible signs of damage.
- On sharp objects or fluids.
- On hot or cold cinders, lighted cigarette butts, etc.
- On fine dust, for instance from plaster, concrete, flour, hot or cold ashes.
- Do not leave the vacuum cleaner in direct sunlight.
- Avoid exposing the vacuum cleaner or battery to strong heat.
- The battery must not be dismantled, short-circuited, placed against a metal surface or exposed to strong heat.
- Never use the vacuum cleaner without its filters.

Using the vacuum cleaner in the above circumstances may cause serious damage to the product. Such damage is not covered by the warranty.

Ergorapido는 반드시 성인이 사용해야 하며, 가정용으로 일반적인 진공 청소에 사용해야 합니다. 진공 청소기는 항상 건조한 곳에 보관하십시오. 모든 서비스와 수리는 Electrolux 고객 센터에 문의하십시오.

안전을 위해 제품 사용에 관한 유의 사항을 잘 숙지하고 있어야 하며, 어린이를 포함하여 육체적, 정신적 기능 또는 감각 기능에 문제가 있거나 사용 경험이 전혀 없는 경우에는 제품 사용에 유의하시기 바랍니다.

제품을 청소하거나 관리하기 전에는 반드시 전원 플러그를 뽑아야 합니다.

어린이가 제품을 가지고 놀지 않도록 주의하십시오. 어린이가 질식할 위험이 있으므로 비닐 봉지와 같은 포장재를 만지지 않도록 하십시오.

진공 청소기는 특정 전압을 사용하도록 설계되었습니다. 공급 전압이 충전기에 표시된 정격 전압과 같은지 확인하십시오. 이 모델에 맞게 설계된 정품 충전기 어댑터만 사용하십시오.

다음의 경우 청소기를 사용하지 마십시오.

- 젖은 지역
- 인화성 기체가 차 있는 곳이나 그 부근
- 청소기 본체가 손상된 경우
- 날카로운 물체나 액체
- 불씨가 있거나 젖은 석탄재, 불이 붙어 있는 담배 공초 등
- 석회, 콘크리트, 밀가루, 재와 같은 미세 먼지
- 햇빛을 직접 쬐이지 마십시오.
- 강한 열원에 청소기 또는 배터리를 노출시키지 마십시오.
- 배터리를 분해, 단락시키거나, 금속면 위에 놓거나 강한 열원에 노출시키지 마십시오.
- 절대로 필터 없이 청소기를 사용하지 마십시오.

위와 같은 경우 진공 청소기를 사용하면 제품에 심각한 손상이 발생할 수 있습니다. 이 때 발생한 손상에는 보증이 적용되지 않습니다.

Servicing or repairs

In cases of breakdown or faults, your Ergorapido must be taken to an authorized Electrolux service centre. If the supply cord or charger is damaged, it must be replaced by Electrolux or its service agent or an equally qualified person in order to avoid a hazard.

Consumer information

Share more of our thinking at www.electrolux.com

서비스

고장이나 오작동 시에는 Electrolux 고객센터에 수리를 의뢰하십시오. 전선이 손상된 경우 위험하므로 Electrolux 고객센터 직원 또는 이에 준하는 전문 기술자에게 전선 교체를 의뢰하십시오.

애프터 서비스

www.electrolux.com에서 더 많은 정보를 확인하십시오

GB
KORCHS
CHT
THAIND
VIE

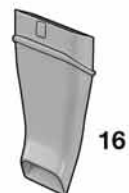
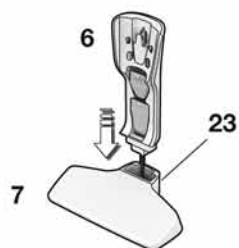
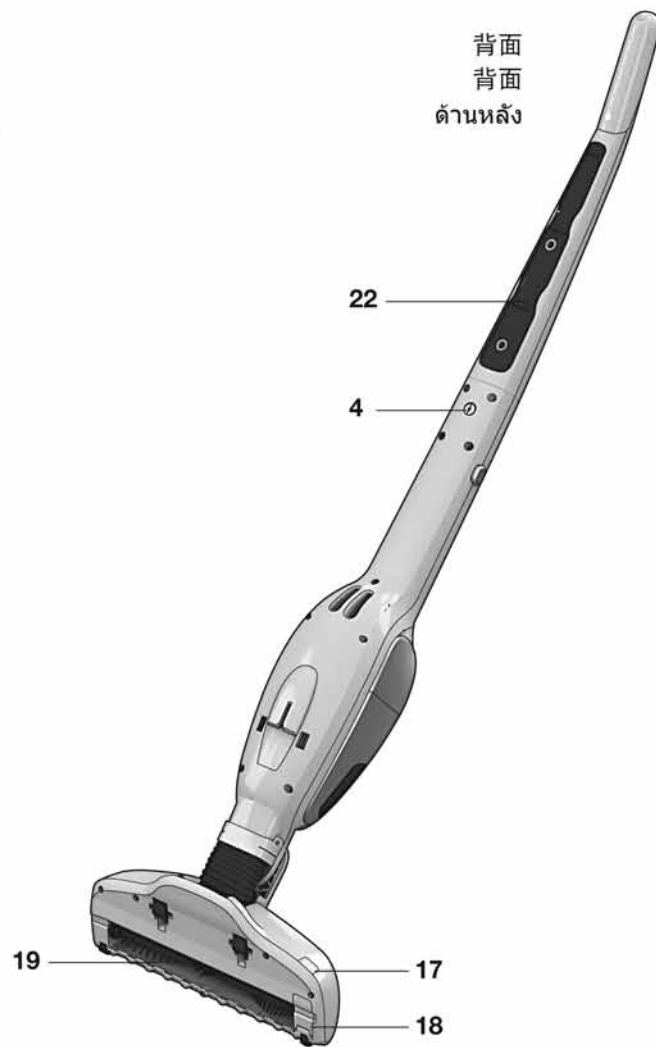
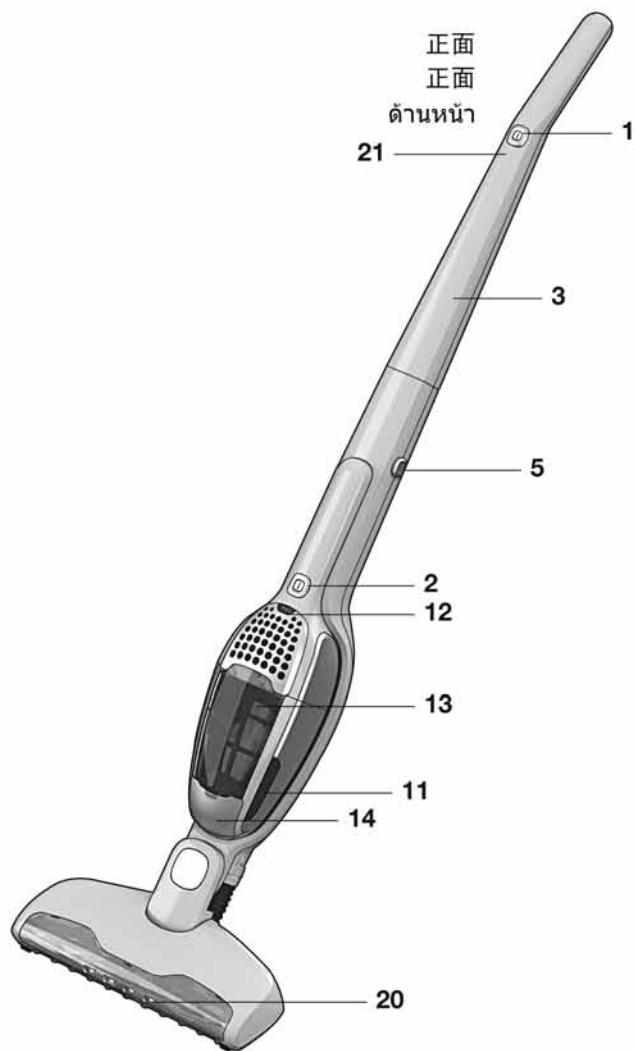

简体中文

目录	
拆包和装配	44
充电	45
清洁作业	46
清空和清洁	47
清洁辊刷、软管和滚轮	48
拆装电池	49
安全注意事项	50
消费者信息	51
功能/配件	
1 开关按钮	
2 开关按钮 (手持装置)	
3 手柄	
4 锁紧螺钉	
5 释放按钮 (手持装置)	
6 充电站 (壁式装置)	
7 立式充电装置	
8 适配器	
9 精细滤网 (内滤网)	
10 前置滤网 (外滤网)	
11 释放按钮 (集尘盒)	
12 电池显示 (锂电池版本) *	
13 集尘盒	
14 真空吸尘器盖	
15 清洁刷	
16 缝隙清洁嘴	
17 辊刷拆卸按钮	
18 辊刷口盖	
19 辊刷	
20 吸嘴前灯	
21 充电指示灯 (镍氢电池版本)	
22 固定带	
23 释放按钮 (充电站)	

繁體中文

目錄	
拆封及組合	44
充電	45
使用吸塵機	46
淨空與清理	47
清理滾刷、軟管與轉輪	48
拆除電池	49
安全措施	50
消費者資訊	51
功能/配件	
1 開/關按鈕	
2 開/關按鈕、手持裝置	
3 手柄	
4 螺絲	
5 釋放按鈕、手持裝置	
6 壁式充電座	
7 座充式充電座	
8 變壓器	
9 細濾網 (內部濾網)	
10 前置濾網 (外部濾網)	
11 釋放按鈕、吸塵槽	
12 鋰電池顯示*	
13 吸塵槽	
14 吸塵機蓋子	
15 毛刷	
16 縫隙吸嘴	
17 滾刷釋放按鈕	
18 滾刷蓋	
19 滾刷	
20 吸嘴前指示燈	
21 充電顯示燈 (NiMH 電池)	
22 停放棒	
23 釋放按鈕、充電座	

ภาษาไทย

สารบัญ	
การถอดและการประกอบอุปกรณ์ประกอบ	44
การชาร์จไฟ	45
การดูดฝุ่น	46
การเทฝุ่นและทำความสะอาด	47
การทำความสะอาดลูกกลิ้งแปรง สายดูด และล้อ	48
การถอดแบตเตอรี่	49
ข้อควรระวังด้านความปลอดภัย	50
ข้อมูลสำหรับผู้บริโภค	51
คุณลักษณะ/อุปกรณ์ประกอบ	
1 ปุ่มเปิด/ปิด	
2 ปุ่มเปิด/ปิดตรงมือจับ	
3 มือจับ	
4 สกรูล็อค	
5 ปุ่มปลดล็อคตรงมือจับ	
6 แท่นชาร์จแบบติดกับผนัง	
7 แท่นชาร์จแบบวางกับพื้น	
8 อะแดปเตอร์	
9 แผ่นกรองฝุ่นชนิดละเอียด (แผ่นกรองภายใน)	
10 ตัวกรองน้ำ (แผ่นกรองภายนอก)	
11 ปุ่มปลดล็อคกล่องเก็บฝุ่น	
12 จอแสดงผลแบตเตอรี่รุ่นลิเธียม*	
13 กล่องเก็บฝุ่น	
14 ฝาเครื่องดูดฝุ่น	
15 แปรง	
16 หัวดูดสำหรับซอกมุม	
17 ปุ่มปลดล็อคแปรงลูกกลิ้ง	
18 ฝาครอบแปรงลูกกลิ้ง	
19 แปรงลูกกลิ้ง	
20 ไฟด้านหน้าหัวดูด	
21 ไฟแสดงสถานะการชาร์จรุ่น NiMH	
22 แผ่นวางพัก	
23 ปุ่มปลดล็อคแท่นชาร์จ	

GB
KOR

CHS
CHT
THA

IND
VIE

拆包和装配 / 拆封及組合 / การถอดและการประกอบอุปกรณ์ประกอบ

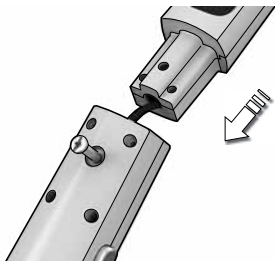

1. 检查箱中部件是否齐全。小心地将把手插入主体下部，安装把手。确保电缆未被压住。

1. 檢查是否所有的零件都在包裝箱內。將手柄小心插入吸塵箱中。小心別讓電線纏住。

1. ตรวจสอบว่ามีอุปกรณ์ประกอบทั้งหมดอยู่ในกล่องผลิตภัณฑ์ ประกอบมือจับด้วยความระมัดระวังโดยใช้ตามจับลงไปในตัวเครื่องหลักส่วนล่าง ตรวจสอบให้แน่ใจว่าสายไฟไม่พันกัน



2. 拧紧所提供的锁紧螺钉，将把手牢牢固定。使用螺丝刀或硬币。

2. 把內附的螺絲鎖緊，讓手柄不會鬆動。使用螺絲批或硬幣。

2. ใช้สกรูล็อคที่มาพร้อมกับเครื่องยึดมือจับให้แน่น โดยใช้ไขควงหรือเหรียญ



1. 将充电装置放在远离热源、阳光直射或潮湿的地方。将适配器插入电源插座，并连接充电装置。

1. 讓充電座遠離熱源、陽光直射或潮濕的地方。把變壓器插入電源插座，接上充電座。

1. วางแท่นชาร์จให้ห่างจาก แหล่งความร้อน ที่ที่โดนแสงแดดโดยตรง หรือบริเวณที่เปียกชื้น) เสียบอะแดปเตอร์เข้ากับปลั๊กไฟ และเสียบปลายอีกข้างหนึ่งเข้ากับแท่นชาร์จ

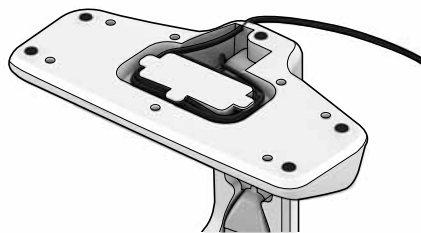

2. 充电站底部有一个空腔可以将不使用电缆盘绕在此处。

2. 充電座底部有一個中空的地方，可將多餘的電線捲起並收藏其中。

2. ใต้แท่นชาร์จจะมีช่องสำหรับม้วนเก็บสายไฟที่ไม่ใช้

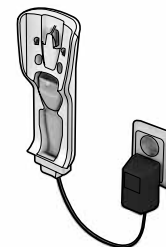

3. 壁式充电装置还可以安装在墙壁上。将其从立式充电装置上取下。请务必确保墙壁能够承受 Ergorapido 真空吸尘器的重量。

3. 壁式充電座也可以安裝在牆壁上。請從底板將其卸下。請務必確定牆壁可承受 Ergorapido 的重量。

3. แท่นชาร์จแบบติดกับผนังสามารถยึดไว้กับผนังได้ แยกแท่นชาร์จแบบติดกับผนังจากแท่นชาร์จแบบวางกับพื้น ตรวจสอบให้แน่ใจว่าผนังสามารถรับน้ำหนักของเครื่องดูดฝุ่น Ergorapido ได้

充电 / 充電 / การชาร์จไฟ

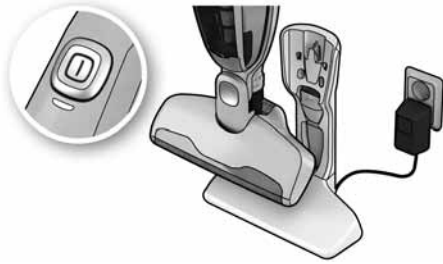

1. Ergorapido: 在充电站中正确放置 Ergorapido 后, 指示灯将再次亮起。完全充电后, LED 每分钟将亮起数秒。

1. Ergorapido: 將 Ergorapido 放到充電座正確位置後, 指示燈會亮一次。電量充飽後, LED 燈每分鐘會持續亮起數秒鐘。

1. Ergorapido: ไฟแสดงสถานะจะติดอีกครั้งเมื่วางเครื่องดูดฝุ่น Ergorapido อย่างถูกต้องลงในแท่นชาร์จ เมื่อชาร์จไฟจนเต็มแล้ว ไฟ LED จะติดสว่างประมาณ 2-3 วินาทีต่อนาที

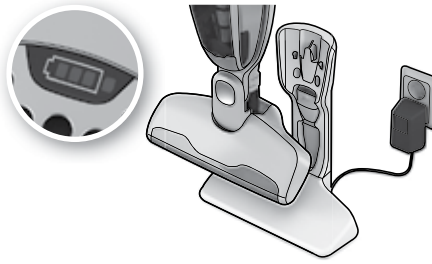

2. Ergorapido Plus: 在充电站中正确放置后, 机器开始充电, 电池容量显示灯将逐次亮起。

2. Ergorapido Plus: 當您將吸塵機放到充電座正確位置並開始充電後, 電池電量顯示燈號會接連亮起。

2. Ergorapido Plus: ไฟที่จอแสดงผลความจุแบตเตอรี่จะติดสว่างหลังไฟอื่น ๆ เนื่องจากเครื่องกำลังชาร์จไฟ หลังจากวางเครื่องอย่างถูกต้องลงในแท่นชาร์จ

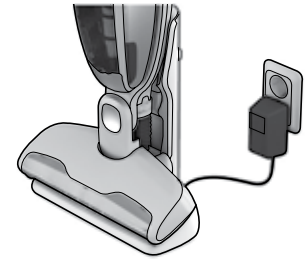

3. 完全放电后, 大约需要 16 个小时才能将电池完全充满 (Ergorapido Plus 为 4 个小时)。不使用时, 请将 Ergorapido 保持充电状态, 以维持电池性能。

3. 完全放電後, 電池要花 16 小時左右才能完全充滿 (Ergorapido Plus 只需 4 小時)。Ergorapido 不使用时請讓它保持充電狀態以維持電池效能。

3. เมื่อแบตเตอรี่คลายประจุจนหมด จะต้องชาร์จแบตเตอรี่ประมาณ 16 ชั่วโมงเพื่อให้เครื่องกลับมาทำงานได้อย่างเต็มประสิทธิภาพ (4 ชั่วโมง สำหรับ Ergorapido Plus) วางเครื่องดูดฝุ่น Ergorapido ไว้บนแท่นชาร์จเมื่อไม่ได้ใช้งานเพื่อรักษาประสิทธิภาพของแบตเตอรี่

电池容量显示* / 電池電量顯示* / จอแสดงผลความจุแบตเตอรี่*



1. 3 个蓝灯: 电池容量 >75%
- 2 个蓝灯: 电池容量 75-25%
- 1 个蓝灯: 电池容量 <25%
- 1 个闪烁蓝灯: 电池容量 - 空

1. 3 個藍燈: 電池電量 >75%
- 2 個藍燈: 電池電量 75-25%
- 1 個藍燈: 電池電量 <25%
- 1 個閃爍藍燈: 電池電量 - 用完

1. ไฟสีฟ้า 3 ชัด: ความจุแบตเตอรี่ >75%
- ไฟสีฟ้า 2 ชัด: ความจุแบตเตอรี่ 75-25%
- ไฟสีฟ้า 1 ชัด: ความจุแบตเตอรี่ <25%
- ไฟกะพริบสีฟ้า 1 ชัด: ความจุแบตเตอรี่ 0 ไม่มี



2. 如果红灯亮起:
 - 装置过热。清洁滤网、辊刷、软管并开始充电。
 - 如果红灯闪烁, 则说明马达过载。请清洁辊刷。

2. 如果亮起紅燈:
 - 裝置太熱。清理濾網、滾刷、軟管, 然後開始充電。
 - 如果閃爍紅燈, 表示摩打過載。請清理滾刷。

2. หากไฟสีแดงติดสว่าง:
 - เครื่องร้อนเกินไป ทำความสะอาดแผ่นกรอง แปรงลูกกลิ้ง สายดูด และเปิดใช้งาน
 - หากไฟสีแดงกะพริบ แสดงว่ามอเตอร์ทำงานเกินพิกัด ให้ทำความสะอาดแปรงลูกกลิ้ง



3. 充满电后, LED* 将关闭, 进入待机模式 = 耗电量非常低, 以每分钟闪烁一次的方式指示。

3. 電池充飽時, LED 燈* 會熄滅, 並進入待機模式 = 燈號每分鐘閃爍一次, 可減少許多用电量。

3. เมื่อชาร์จไฟจนเต็มแล้ว ไฟ LED* จะดับลง และเข้าสู่โหมดพร้อมใช้งาน ซึ่งใช้พลังงานน้อยลงมาก โดยจะเห็นได้จากการกะพริบหนึ่งครั้งต่อนาที

清洁地板和地毯 / 在地板和地毯上使用吸塵機 / การดูดฝุ่นบนพื้นและพรม

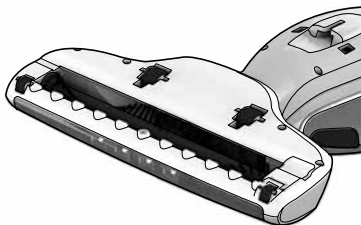

1. 应该定期检查吸嘴轮和辊刷是否洁净，以免划伤易受损的地板。

1. 請定期檢查吸嘴輪和滾刷是否清理乾淨，以免刮傷地板。

1. ท่านควรหมั่นตรวจสอบอย่างสม่ำเสมอว่า ทั้งล้อของหัวดูดและลูกกลิ้งบนแปรงนั้นสะอาดดี เพื่อป้องกันไม่ให้เกิดรอยขีดข่วนบนพื้นที่เป็นรอยง่าย



2. 向下按开关按钮启动 Ergorapido:

- 首次按下 = 最大功率
- 再次按下 = 中等功率

2. 按下開/關按鈕即可啟動 Ergorapido:

- 第一個設定 = 最強吸力
- 第二個設定 = 中等吸力

2. เปิดการทำงานของเครื่องดูดฝุ่น Ergorapido

- ด้วยการดัดปุ่มเปิด/ปิดลง:
- ๑ การดัดค่าที่หนึ่ง = แรงดูดสูงสุด
 - ๒ การดัดค่าที่สอง = แรงดูดปานกลาง

适于清洁家具、汽车座椅等 / 在傢俱、汽車座椅等物體上使用吸塵機 / การดูดฝุ่นเฟอร์นิเจอร์ เบาะนั่งในรถ ฯลฯ

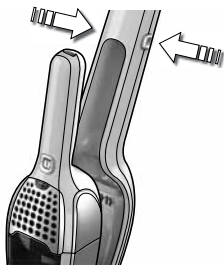

1. 按下释放按钮可将手持装置取下。缝隙清洁嘴和小毛刷在充电装置中。

1. 按下釋放按鈕，就可取下手持裝置。縫隙吸嘴和小刷子存放在充電座內。

1. ถอดเครื่องดูดฝุ่นชนิดมือถือออกโดยกดปุ่มปลดล็อค หัวดูดสำหรับซอกมุมและแปรงขนาดเล็กจะเก็บอยู่ในแท่นชาร์จ

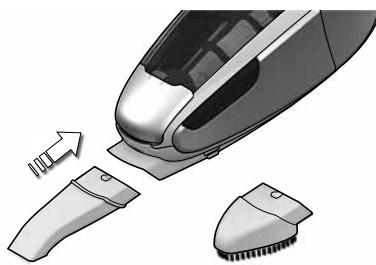

2. 接上缝隙清洁嘴可清理缝隙、死角；接上小毛刷可进行除尘。推动启动按钮即可打开/关闭手持装置。

2. 把縫隙吸嘴裝到吸塵機上，可以清理較難清理到的地方或者裝上刷子吸嘴清除灰塵。只要按下啟動按鈕，即可啟動/停止手持裝置。

2. ประกอบหัวดูดสำหรับซอกมุม เพื่อช่วยทำความสะอาดบริเวณที่เข้าถึงได้ยาก หรือประกอบแปรงสำหรับมัดฝุ่น เปิด/ปิดการทำงานของเครื่องมือถือด้วยการกดปุ่มเปิด

清空和清洁 / 淨空與清理 / การเทฝุ่นและการทำความสะอาด

应定期清空 Ergorapido 集尘盒，并清洁集尘盒和滤网，以确保吸尘器始终保持最大吸力。

切勿使用洗碗机清洗集尘盒或滤网。

請定期淨空 Ergorapido 吸塵槽並清理吸塵槽與濾網以保持強大的吸力強度。

切勿在洗碗機裡清洗吸塵槽或濾網。

ควรเทฝุ่นในกล่องเก็บฝุ่นของเครื่อง Ergorapido ที่อย่างสม่ำเสมอ และหมั่นทำความสะอาดกล่องเก็บฝุ่นและแผ่นกรอง เพื่อรักษาแรงดูดของเครื่องดูดฝุ่น

ห้ามทำความสะอาดกล่องเก็บฝุ่นหรือแผ่นกรองในเครื่องล้างจาน

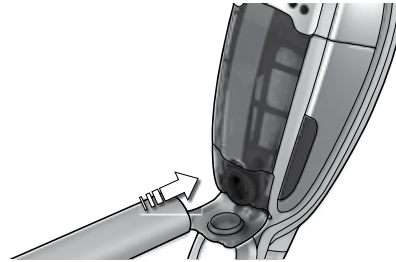

1. 快速清空集尘盒。打开真空吸尘器盖。将另一台真空吸尘器的软管置于开口处，以清洁集尘盒。

1. 快速淨空吸塵槽。打開吸塵機蓋子。將另一台吸塵機的軟管放到蓋子開口處來清理吸塵槽。

1. การเทฝุ่นในกล่องเก็บฝุ่นอย่างรวดเร็ว เปิดฝาครอบเครื่องดูดฝุ่น ทำความสะอาดกล่องเก็บฝุ่นด้วยการประกอบท่อดูดฝุ่นของเครื่องดูดฝุ่นอีกเครื่องหนึ่ง



2. 清空集尘盒。取下滤网，将积存物倒入垃圾桶。重新安装滤网，并将集尘盒卡入原位置。

2. 淨空吸塵槽。取下濾網，然後將污穢物淨空到垃圾桶中。把濾網放回原位，並按下吸塵槽直到聽到「卡」一聲以確認定位。

2. การเทฝุ่นออกจากกล่องเก็บฝุ่น ถอดแผ่นกรองและเทสิ่งสกปรกลงในถังขยะ ประกอบแผ่นกรองกลับเข้าที่และกดกล่องเก็บฝุ่นกลับเข้าที่ตำแหน่งเดิม

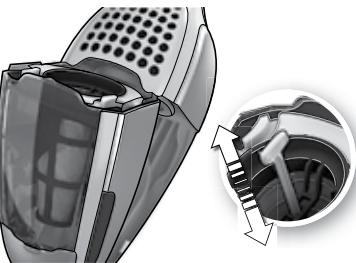

3. 快速清洁精细滤网。（建议每次使用后清理一次）拆下集尘盒，拉出/松开弹簧 5-6 次除尘。

3. 快速清理細濾網。（建議每天晚上使用完便實施）。釋放吸塵槽，然後拉起並放開過濾網的彈簧* 5-6 次，以便清除過濾網上的灰塵。

3. การทำความสะอาดแผ่นกรองแบบละเอียดอย่างรวดเร็ว (ควรทำหลังการใช้งานทุกครั้ง) ถอดกล่องเก็บฝุ่นออกและดึง/ปล่อยสปริง 5-6 ครั้ง เพื่อกำจัดฝุ่นออก



4a. 清洁集尘盒和滤网。（建议每使用五次后清理一次）拆下集尘盒，按拆卸按钮取出两个滤网。

4a. 清理吸塵槽與濾網。（每吸塵 5 次之後建議實施）。釋放吸塵槽，並按釋放按鈕分別取出內外兩個濾網。

4a. การทำความสะอาดกล่องเก็บฝุ่นและแผ่นกรอง (ควรทำหลังการใช้งานทุก 5 ครั้ง) ถอดกล่องเก็บฝุ่นออกและถอดแผ่นกรองทั้งสองออกด้วยการกดปุ่มปลดล็อค



4b. 将两个滤网分离。集尘盒和滤网可以通过震动清洁，也可以用温水冲洗（切勿使用洗碗机清洗）。必须待所有部件干燥后才能按与拆卸相反的顺序重新组装。

4b. 分開放置兩個濾網。吸塵槽與濾網可以用手抖動的方式，或用溫水清潔、洗淨（請勿放到洗碗機內清洗）。以反方向方式重新組合前，先確定所有零件都已乾透。

4b. แยกแผ่นกรองทั้งสองออกจากกัน ทำความสะอาดกล่องเก็บฝุ่นและแผ่นกรองด้วยการเคาะเบาๆ หรือล้างด้วยน้ำอุ่น (ห้ามทำความสะอาดในเครื่องล้างจาน) ชิ้นส่วนทั้งหมดต้องแห้งสนิทก่อนประกอบกลับเข้าไปใหม่ในลำดับ

清洁辊刷 / 清理滚刷 / การทำความสะอาดแปรงลูกกลิ้ง

如果由于任何原因卡住或堵塞，则可能需要对辊刷、软管和滚轮进行清洁。

滚刷、软管与转轮如果因为任何原因而阻塞，请加以清理乾淨。

หากแปรงลูกกลิ้ง สายดูด และล้อติดขัดหรือมีสิ่งอุดตัน ให้ทำความสะอาด



1. 请先将 Ergorapido 关闭。推动辊刷拆卸按钮。辊刷口盖会稍微松开一些，这时可以取出辊刷。

1. 首先關閉 Ergorapido 電源。按下滾刷釋放按鈕。這時滾刷蓋會稍微鬆開，方便您拆下滾刷。

1. ขั้นแรกให้ปิดเครื่องดูดฝุ่น Ergorapido กดปุ่มปลดล๊อคแปรงลูกกลิ้ง ผ่าครอบจะคลายออกเล็กน้อย เพื่อให้สามารถถอดแปรงลูกกลิ้งได้

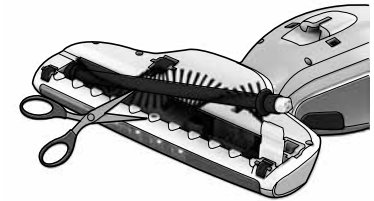

2. 取出辊刷进行清洁。使用锋利物体去除线头。重新装上辊刷，确保能自由转动。关闭辊刷口盖。

2. 把滾刷取出清理。使用尖銳物體來清除線頭。重新組裝滾刷，並確定可以自由滾動。蓋上滾刷蓋。

2. ยกแปรงลูกกลิ้งออกและทำความสะอาด ใช้วัตถุมีคมตัดสิ่ง ที่อาจติดพันอยู่ที่แปรง ประกอบลูกกลิ้งกลับเข้าไปใหม่ และตรวจสอบให้แน่ใจว่าลูกกลิ้งหมุนได้โดยไม่ติดขัด ปิดฝาครอบ

清洁软管和滚轮 / 清理软管与转轮 / การทำความสะอาดสายดูดและล้อ

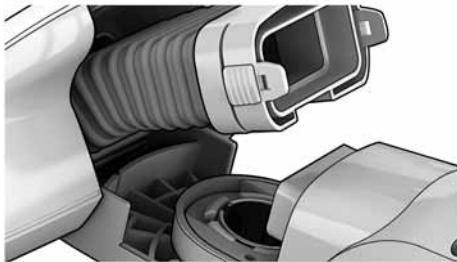

1. 松开压扣，并从附着处拉出软管。清除任何碎屑。将软管放回原处，用压扣锁紧。

1. 鬆開門扣，然後把軟管拉出連接裝置。清除碎屑。放回軟管，並使用門扣鎖緊。

1. ปลดตัวล๊อค และดึงสายดูดออกจากตัวยึด กำจัดเศษขยะ ใส่สายดูดกลับเข้าที่ และล๊อคโดยใช้ตัวล๊อค

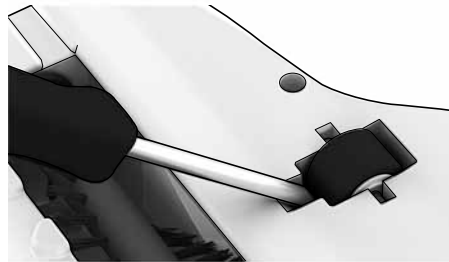

2. 如果滚轮需要清洁，请用小螺丝刀将其小心地卸下。

2. 如果需要清理轉輪，使用小型螺絲批小心拆下。

2. หากต้องทำความสะอาดล้อ ให้ถอดล้อออกอย่างระมัดระวัง ด้วยไขควงขนาดเล็ก

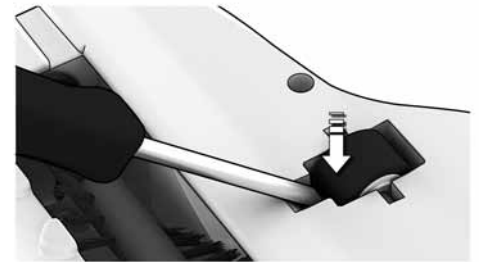

3. 去除卡住转轮的异物。将轮子按到轨道里，可以重新装上轮子。

3. 拆下可能卡在輪軸處的任何物件。將輪子壓回它的固定位置，就可重新把輪子組裝起來。

3. กำจัดวัสดุที่อาจติดอยู่ที่แกนล้อออก ประกอบล้อกลับเข้าไปใหม่ได้ด้วยการกดลงในตำแหน่งเดิม

拆装电池 / 拆除電池 / การถอดแบตเตอรี่

电池处理不当可能会带来危害。将整个手持装置送到回收站。必须在设备废弃或回收前取出其中的电池。切勿将废旧电池与生活垃圾一起处理。

電池處理不當可能會造成危險。請將完整的手提式裝置送至回收站進行處理。在拆卸或回收電器用品時，請務必拆除電池。請勿將用過的電池與家用廢棄物一起處理。

การใช้งานแบตเตอรี่ที่ไม่เหมาะสมอาจก่อให้เกิดอันตรายได้ ควรนำแบตเตอรี่ไปมอบให้กับโรงงานรีไซเคิล ต้องถอดแบตเตอรี่ออกจากเครื่องตัดฟ่อนก่อนนำไปกำจัดหรือนำไปรีไซเคิล ไม่ควรทิ้งแบตเตอรี่ที่ใช้แล้วรวมกับขยะปกติตามบ้าน

1. ควรใช้แบตเตอรี่ให้หมดก่อนถอดออก ต้องถอดเครื่องตัดฟ่อน Ergorapido ออกจากแท่นชาร์จก่อนถอดแบตเตอรี่ คลายสกรูออกค่อย ๆ ยกฝาครอบขึ้น

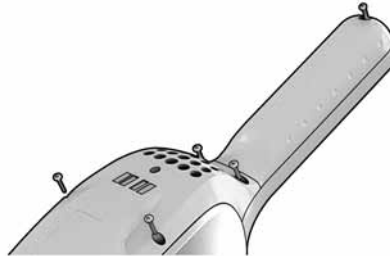

1. 应始终坚持先将电池的电能用完，然后再拆除。拆除电池时，必须将 Ergorapido 从充电站断开。拧下螺钉。小心地提起盖板。

1. 拆除電池之前，請務必確認電池電量已完全用盡。拆除電池時，必須將 Ergorapido 從充電座卸下。鬆開螺絲。小心取下蓋子。

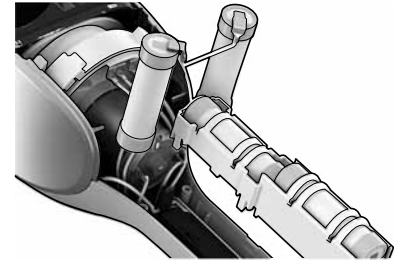

2. 切断连接电缆，拆下电池，用胶布将可见的金属区缠住。将电池放在合适的包装中。

2. 拔下電線、拆下電池，然後在看得到的金屬部位貼上膠帶。將電池放在適當的盒子裡。

2. ถอดสายไฟ ถอดแบตเตอรี่ ติดเทปบริเวณโลหะที่มองเห็นได้ เก็บแบตเตอรี่ในกล่องบรรจุที่เหมาะสม

Ergorapido 仅供成人使用，且只用于家居环境的日常清洁。请务必将真空吸尘器放置在干燥的地方。所有维护和修理均必须由经授权的 Electrolux 服务中心提供。

除非有安全监护人的监督或指导，否则，此设备不能供身体、感官或智力有缺陷的人士（包括儿童）使用，也不能供缺乏经验和知识的人士（包括儿童）使用。

切记在清理或维修设备前从插座上拔出插头。

应监督儿童，确保他们不会将此设备当作玩具。包装材料（如塑料袋等）不应置于儿童能够拿到的地方，以免造成窒息。

每台真空吸尘器都有特定的电压。请确保电源电压与充电器标签上的电压相同。请使用适用于此型号的原配充电器。

切勿在以下场所或情况下使用该真空吸尘器：

- 潮湿的地方。
- 可燃气体附近。
- 当外壳出现明显的破损痕迹时。
- 清除锋利物体或液体。
- 清除热或冷的灰烬、燃着的烟头等。
- 清除细尘，例如石膏、混凝土、面粉、热或冷的灰烬中的粉尘。
- 切勿将真空吸尘器置于阳光直射下。
- 避免将真空吸尘器或电池置于过热的环境中。
- 不要拆解电池，或使其短路、接触金属表面或暴露于过热的环境中。
- 切勿在未安装滤网的情况下使用真空吸尘器。

在上述情况下使用真空吸尘器可能会对产品造成严重损坏。此类损坏不在保修范围之内。

Ergorapido 僅能由成人操作使用，而且僅適用於居家環境的一般吸塵打掃。請確定將吸塵機存放在乾燥處。所有服務與維修都必須經由 Electrolux 的授權服務中心處理。

本電器不適合身體、思覺或心智能力受損的人(包括小童)使用，而且不具備本電器使用經驗或知識的人，也必須在有人負責其安全並提供監督或指示的情況下，方可使用本電器。

要清理或維護本電器之前，請先將插頭從插座拔除。

請小心看管幼童，以免他們把電器用品當作玩具。請勿讓幼童任意拿到塑膠袋之類包裝材料，避免窒息危險。

每部吸塵機都設計使用特定的電壓。請檢查您的電源電壓是否和充電變壓器銘版上標示的額定電壓相同。只能使用針對這型產品設計的原廠電源供應器。

切勿於下列情況使用吸塵機：

- 在潮濕的環境中。
- 靠近可燃氣體等
- 外殼有明顯的損壞跡象。
- 在尖銳的物品或流體上。
- 有高溫或低溫的灰燼、點燃的煙蒂等。
- 有細塵，例如來自石膏、混凝土、粉末、高溫或低溫的灰燼。
- 不要讓吸塵機直接被陽光照射。
- 避免讓吸塵機或電池接觸劇熱。
- 不得分解電池、使其短路、放在金屬表面上或接觸劇熱。
- 尚未裝上濾網前請勿使用吸塵機。

在上述環境中使用吸塵機可能造成產品的嚴重損壞。這類損壞不在保固範圍內。

ผู้ที่ใช้งาน Ergorapido ควรเป็นผู้ใหญ่เท่านั้น และควรใช้เฉพาะที่งานดูดภายในบ้านทั่วไป ควรเก็บเครื่องดูดฝุ่นไว้ในที่แห้งเสมอ การบริการและการซ่อมแซมทั้งหมดต้องดำเนินการโดยศูนย์บริการที่ได้รับอนุญาตของอีเลคโทรลักซ์

บุคคลต่าง ๆ (รวมทั้งเด็ก) ที่สมรรถภาพทางร่างกาย การรับรู้หรือจิตใจไม่สมบูรณ์ ตลอดจนผู้ที่ขาดประสบการณ์และความรู้ไม่ควรถูกใช้อุปกรณ์นี้ เว้นแต่จะได้รับการดูแลหรือคำแนะนำเกี่ยวกับการใช้งานอุปกรณ์จากผู้ที่สามารถรับผิดชอบความปลอดภัยของตนเองได้

โปรดถอดปลั๊กออกจากเต้าเสียบก่อนทำความสะอาดหรือการบำรุงรักษาเครื่องดูดฝุ่น

ควรระวังบุตรหลานไม่ให้เล่นเครื่องดูดฝุ่น ควรเก็บวัสดุสำหรับกล่องบรรจุ เช่น ถุงพลาสติก ให้พ้นมือเด็ก เพื่อป้องกันอันตรายที่เกี่ยวข้องกับการหายใจ

เครื่องดูดฝุ่นแต่ละเครื่องออกแบบมาให้ใช้กับแรงดันไฟฟ้าที่กำหนด ตรวจสอบว่าแรงดันไฟฟ้าจากแหล่งจ่ายไฟตรงกับที่ระบุไว้บนแผ่นป้ายระบุกำลังไฟฟ้าบนอะแดปเตอร์ชาร์จไฟ ใช้เฉพาะอะแดปเตอร์ชาร์จไฟของแท้ที่ออกแบบมาสำหรับรุ่นนี้เท่านั้น

ห้ามใช้เครื่องดูดฝุ่น:

- ในบริเวณที่เปียกชื้น
- ในบริเวณที่ใกล้กับก๊าซติดไฟ, หรือสารไวไฟอื่น ๆ
- เมื่อตัวเครื่องดูดฝุ่นมีร่องรอยชำรุดเสียหาย
- กับของมีคมหรือของเหลว
- ดุดยี่เถื่อนหรือเย็น กับมหรืติดไฟ และอื่น ๆ
- ดุดฝุ่นเนื้อละเอียด เช่น จากปูนพลาสเตอร์ คอนกรีต แป้ง ขี้เถื่อนหรือเย็น
- ระวังไม่ให้เครื่องดูดฝุ่นโดนแสงแดดโดยตรง
- ระวังไม่ให้เครื่องดูดฝุ่นหรือแบตเตอรี่สัมผัสกับสิ่งที่ร้อนจัด
- ห้ามแกะ ทำการลัดวงจร หรือวางแบตเตอรี่ไว้บนพื้นผิวที่หยาบด้วยโลหะ หรือสัมผัสกับสิ่งที่ร้อนจัด
- ห้ามใช้เครื่องดูดฝุ่นที่ไม่มีแผ่นกรอง

การใช้เครื่องดูดฝุ่นในลักษณะที่กล่าวมาข้างต้นอาจทำให้ผลิตภัณฑ์เสียหายได้ ความเสียหายที่เกิดขึ้นไม่อยู่ในการรับประกัน

维护或修理

如果 Ergorapido 出现故障或问题，必须将其送到经授权的 Electrolux 服务中心进行修理。如果电源线或充电装置受损，则必须由 Electrolux、其服务代理或具有同等资格的人进行替换，以免发生危险。

用户信息

体验更多新鲜创意，尽在 www.electrolux.com

服務與維修

故障或出問題時，必須把 Ergorapido 拿到 Electrolux 授權的服務中心處理。如果電源線或充電座損壞，必須交由 Electrolux、它的服務代理商或者同樣合格的人員更換，以避免發生危險。

用戶訊息

欲知詳情，請光臨我們的網站：www.electrolux.com。

การให้บริการหรือการซ่อมแซม

ในกรณีที่เครื่องดูดฝุ่น Ergorapido เสียหรือทำงานผิดปกติให้นำเครื่องของท่านไปขอรับบริการที่ศูนย์บริการที่ได้รับอนุญาตจากอีเลคโทรลักซ์ หากสายไฟหรือตัวชาร์จเสียหายให้ทำการเปลี่ยนโดยอีเลคโทรลักซ์ ตัวแทนให้บริการ หรือบุคคลที่ได้รับอนุญาตเท่านั้น เพื่อป้องกันอันตรายที่อาจเกิดขึ้น

ข้อมูลสำหรับผู้บริโภค

ดูแนวคิดอื่นๆ ของเราได้ที่ www.electrolux.com

GB
KOR

CHS
CHT
THA

IND
VIE

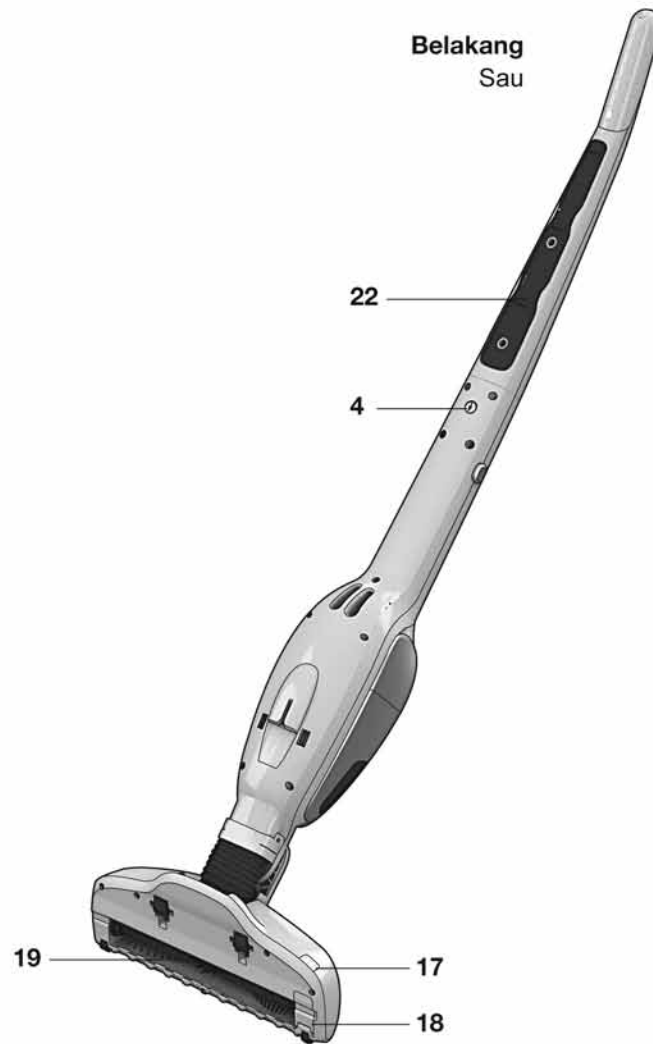
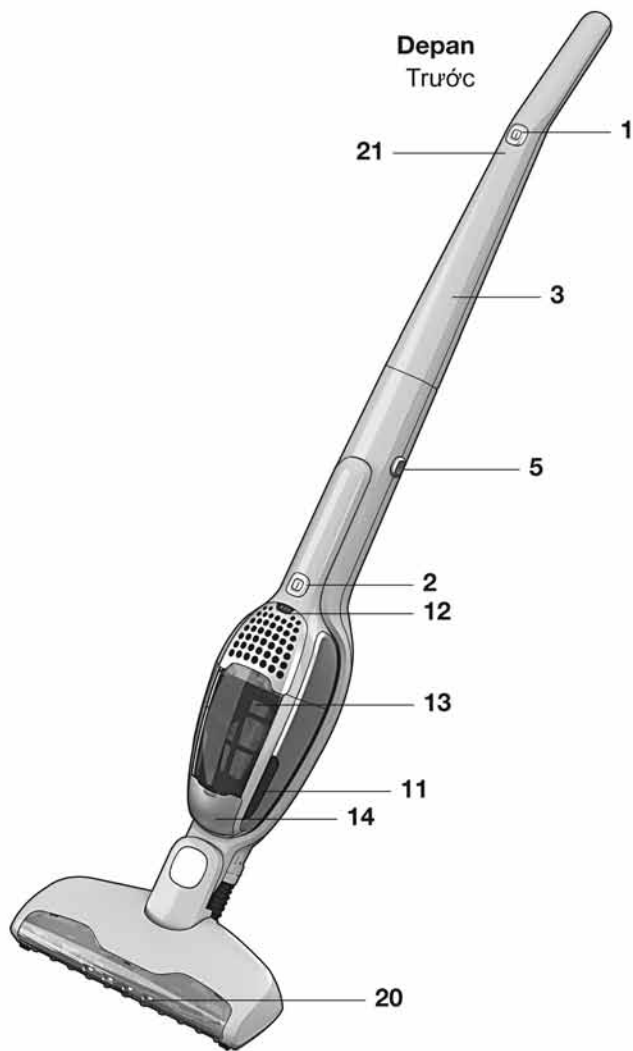

8

9

10

15

Indonesia

Daftar isi

Membuka kemasan dan merakit	54
Mengisi	55
Mengisap	56
Mengosongkan/membersihkan	57
Membersihkan rol sikat, selang dan roda	58
Mengeluarkan baterai	59
Tindakan demi keamanan	60
Informasi tentang konsumen	61

Fitur/Aksesori

1 Tombol hidup/mati
2 Tombol hidup/mati, unit tangan
3 Pegangan
4 Sekrup pengunci
5 Tombol pembuka, unit tangan
6 Tempat pengisian daya, unit dinding
7 Tempat pengisian daya, unit lantai
8 Adaptor
9 Penyaring debu halus (saringan dalam)
10 Penyaring awal (saringan luar)
11 Tombol pembuka, wadah debu
12 Tampilan baterai, versi Lithium*
13 Wadah debu
14 Penutup pengisap debu
15 Sikat
16 Nosel untuk celah
17 Tombol pembuka rol sikat
18 Penutup selot untuk rol sikat
19 Rol sikat
20 Lampu depan nosel
21 Indikator pengisian, versi NiMH
22 Garis parkir
23 Tombol pembuka, tempat pengisian daya

Tiếng Việt

Mục lục

Mở bao bì và ráp máy	54
Sạc pin	55
Hút bụi	56
Làm sạch và vệ sinh	57
Vệ sinh chổi lăn, ống hút bụi và các bánh xe	58
Tháo pin ra	59
Các biện pháp an toàn	60
Thông tin cho người tiêu dùng	61

Các Tính năng/Phụ tùng

1 Nút bật/tắt
2 Nút bật/tắt tay cầm
3 Tay cầm
4 Vít khóa
5 Nút nhà tay cầm
6 Bộ sạc gắn tường
7 Bộ sạc để sàn
8 Bộ biến điện
9 Bộ lọc tinh (bộ lọc bên trong)
10 Bộ lọc trước (bộ lọc bên ngoài)
11 Nút nhà ngăn chứa bụi
12 Màn hình hiển thị pin phiên bản Lithium*
13 Ngăn chứa bụi
14 Nắp máy hút bụi
15 Chổi
16 Đầu hút bụi ở những khe nhỏ
17 Nút nhà chổi lăn
18 Nắp sập dành cho chổi lăn
19 Chổi lăn
20 Đèn trước đầu hút
21 Đèn báo sạc phiên bản NiMH
22 Dải dừng
23 Nút nhà bộ sạc

GB
KORCHS
CHT
THAIND
VIE

Membuka kemasan dan merakit / Mở bao bì và ráp máy

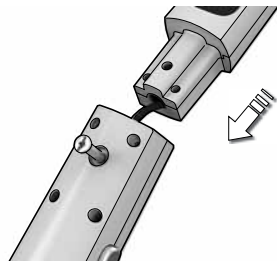

1. Pastikan semua komponen tersedia dalam kemasannya. Pasang pegangan dengan cara memasukkannya secara hati-hati ke dalam rangka utama bagian bawah. Pastikan kabel tidak macet.

1. Kiểm tra xem có đầy đủ các bộ phận trong hộp không. Chỉnh tay cầm bằng cách ấn nó cẩn thận vào phần thân chính bên dưới. Bảo đảm cáp điện không bị kẹt.



2. Amankan pegangan dengan cara mengencangkan sekrup pengunci yang disediakan. Gunakan obeng atau koin.

2. Cố định tay cầm bằng cách xiết chặt vít khóa đi kèm. Sử dụng một tua vít hay một đồng tiền.



1. Posisikan tempat pengisian daya pada jarak yang cukup jauh dari sumber panas, cahaya matahari langsung atau tempat yang basah. Tancapkan adaptor ke soket listrik dan hubungkan ke tempat pengisian daya.

1. Đặt bộ sạc tránh xa những nguồn nhiệt, ánh nắng trực tiếp hoặc những nơi ẩm ướt. Ấn bộ biến điện vào ổ cắm chính và nối nó với bộ sạc.

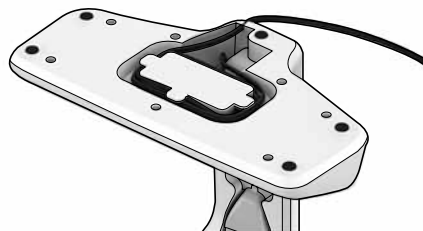

2. Pada bagian bawah tempat pengisian daya terdapat ruang kosong untuk menggulung kabel yang tidak digunakan.

2. Ở dưới cùng bộ sạc có một khoảng trống để quấn cáp điện thừa.

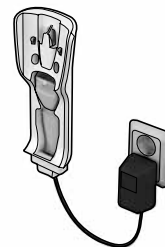

3. Unit dinding dapat juga dipasang pada dinding. Pisahkan dari unit lantai. Selalu memastikan bahwa dinding dapat menahan berat Ergorapido.

3. Bộ phận gắn tường cũng có thể được gắn lên tường. Tách riêng với bộ sạc để sàn. Luôn bảo đảm rằng tường có thể chịu được sức nặng của Ergorapido.

Mengisi / Sạc pin

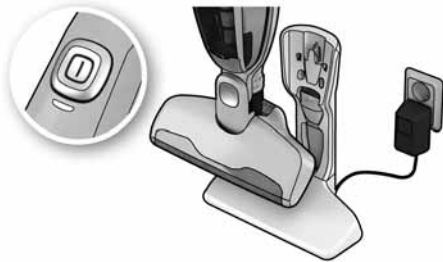

- 1. Ergorapido:** Lampu indikator akan menyala setelah Ergorapido diposisikan dengan benar di tempat pengisian daya. Setelah terisi penuh, LED akan menyala selama beberapa detik per menit.
1. Ergorapido: Đèn chỉ báo sẽ bật khi Ergorapido được đặt đúng trong bộ sạc. Khi pin sạc đầy, đèn LED sẽ bật trong vài giây mỗi phút.

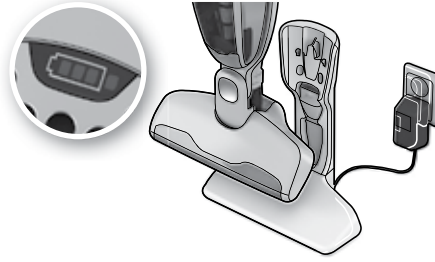

- 2. Ergorapido Plus:** Lampu tampilan kapasitas baterai akan menyala satu per satu saat mesin sedang mengisi setelah diposisikan dengan benar di tempat pengisian daya.
2. Ergorapido Plus: Một đèn hiển thị dung lượng pin sẽ bật sau một đèn khác khi máy đang sạc sau khi được đặt đúng trong bộ sạc.

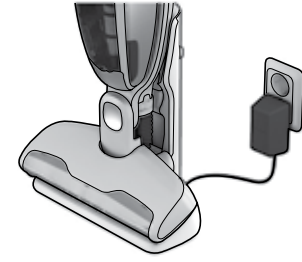

- 3. Setelah terisi penuh,** diperiukan pengisian sekitar 16 jam untuk memperoleh kembali kapasitas baterai penuh (4 jam untuk Ergorapido Plus). Biarkan Ergorapido tetap terisi apabila sedang tidak digunakan untuk menjaga kinerja baterai.
3. Khi hết pin, yêu cầu khoảng 16 giờ sạc pin để nạp đầy pin (4 giờ cho Ergorapido Plus). Hãy sạc Ergorapido khi không sử dụng để duy trì hiệu suất pin.

GB
KORCHS
CHT
THAIND
VIE

Tampilan kapasitas baterai* / Hiển thị dung lượng pin*



- 1. 3 lampu biru:** kapasitas baterai >75%
2 lampu biru: kapasitas baterai 75-25%
1 lampu biru: kapasitas baterai <25%
1 lampu biru berkedip: kapasitas baterai – kosong
1. 3 đèn xanh: dung lượng pin >75%
 2 đèn xanh: dung lượng pin 75-25%
 1 đèn xanh: dung lượng pin <25%
 1 đèn xanh nhấp nháy: hết pin



- 2. Jika lampu merah menyala:**
- Unit terlalu panas. Bersihkan saringan, rol sikat, selang dan isi daya baterainya.
 - Jika lampu merah berkedip berarti motor kelebihan beban. Bersihkan rol sikat.
2. Nếu đèn đỏ bật sáng:
- Máy hút bụi quá nóng. Làm sạch các bộ lọc, chổi lăn, ống hút bụi và sạc pin.
 - Nếu đèn đỏ nhấp nháy có nghĩa là động cơ bị quá tải. Làm sạch chổi lăn.

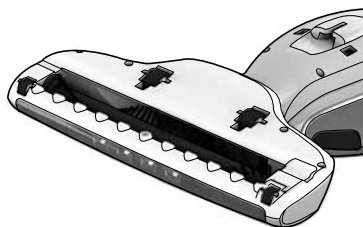

- 3. Setelah daya baterai terisi penuh LED* akan padam dan masuk ke modus siaga = pemakaian daya jauh lebih rendah pada satu kedipan per menit.**
3. Khi pin sạc đầy đèn LED* sẽ tắt và chuyển sang chế độ chờ = tiêu thụ điện ít hơn nhiều, được chỉ báo bằng một lần nhấp nháy mỗi phút.

Mengisap debu lantai ubin dan karpet / Hút bụi sàn nhà và thảm

1. **Anda harus secara rutin memeriksa** bahwa roda nosel dan rol sikat bersih agar tidak menggores lantai yang sensitif.

1. Quý vị nên thường xuyên kiểm tra xem các bánh xe của ống hút và chổi lăn có sạch sẽ không để tránh làm hỏng sàn nhà dễ trầy xước.

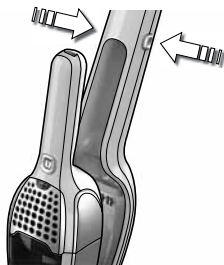

2. Jalankan Ergorapido dengan menekan tombol on/off ke bawah:
 - **Pengaturan pertama** = Daya penuh
 - **Pengaturan kedua** = Daya sedang
2. Khởi động Ergorapido bằng cách đẩy nút bật/tắt hướng xuống:
 - Mức đầu tiên = Công suất tối đa
 - Mức thứ hai = Công suất trung bình

Mengisap debu perabotan, tempat duduk mobil, dsb. / Hút bụi đồ nội thất, ghế xe hơi, v.v...

1. **Lepaskan unit tangan dengan cara menekan tombol pembuka.** Nosel untuk celah dan sikat kecil disimpan dalam tempat pengisian daya.

1. Tháo tay cầm bằng cách ấn các nút thả. Vòi hút khe nhỏ và chổi nhỏ được cất trong bộ sạc.

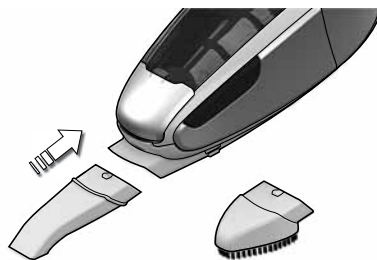

2. **Pasang nosel untuk celah** agar mudah membersihkan area yang sulit dijangkau, atau pasang sikat untuk mengisap debu. Jalankan/hentikan unit tangan dengan cara menekan tombol start.

2. Hãy gắn ống hút khe nhỏ để dễ hút sạch các chỗ khó chạm tới hay gắn chổi nhỏ vào để quét bụi. Khởi động/ngừng tay cầm bằng cách đẩy nút khởi động.

Mengosongkan dan membersihkan / Làm sạch và vệ sinh

Wadah debu Ergorapido harus dikosongkan bila sudah penuh. Untuk mempertahankan daya pengisapan yang tinggi, wadah debu dan penyaring harus dibersihkan secara rutin.

Jangan cuci wadah debu atau penyaring dalam mesin pencuci piring.

Ngăn chứa bụi Ergorapido phải được đổ thường xuyên đồng thời ngăn chứa bụi và các bộ lọc cần phải được làm sạch để duy trì lực hút mạnh.

Không được rửa ngăn chứa bụi hoặc bộ phận lọc trong máy rửa chén.

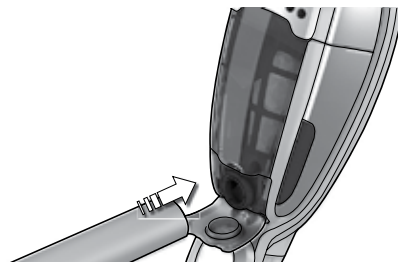

1. Cara cepat mengosongkan wadah debu. Buka penutup pengisap debu. Bersihkan wadah debu dengan cara menaruh selang pengisap debu lainnya pada lubang bukaan.

1. Làm sạch nhanh ngăn chứa bụi. Mở nắp máy hút bụi. Làm sạch ngăn chứa bụi bằng cách đặt ống hút bụi của một máy hút bụi khác ngay tại đầu mở.



2. Mengosongkan wadah debu: Lepaskan saringan, kosongkan isinya ke dalam wadah penampung debu. Pasang kembali penyaring, kemudian tekan lagi wadah debu ke dalam tempatnya hingga terdengar bunyi klik.

2. Đổ bụi trong ngăn chứa bụi. Tháo các bộ lọc, đổ rác vào thùng rác. Lắp lại các bộ lọc và đặt ngăn chứa bụi vào đúng vị trí.

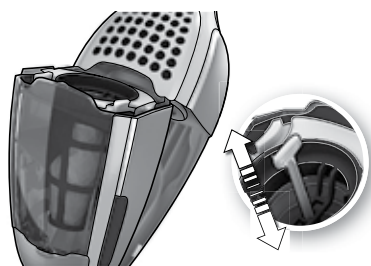

3. Cara cepat membersihkan penyaring debu halus. (Dianjurkan pada setiap pembersihan). Lepaskan wadah debu, tarik/lepaskan pegas 5-6 kali untuk membuang debu.

3. Vệ sinh nhanh bộ lọc tinh. (Được đề nghị mỗi khi làm vệ sinh). Tháo ngăn chứa bụi, kéo/thả lò xo 5-6 lần để làm sạch bụi.



4a. Membersihkan wadah dan penyaring debu. (Dianjurkan setiap 5 kali pembersihan). Lepaskan wadah debu, keluarkan kedua penyaring dengan cara menekan tombol pembuka.

4a. Vệ sinh ngăn chứa bụi và các bộ lọc. (Được đề nghị mỗi khi làm vệ sinh lần thứ 5). Tháo ngăn chứa bụi, lấy cả hai bộ lọc ra bằng cách ấn các nút nhỏ.



4b. Pisahkan kedua penyaring. Wadah dan penyaring debu dapat digoyang-goyangkan untuk membersihkannya, atau dibilas dalam air hangat (*jangan sekali-kali dimasukkan dalam mesin cuci piring*). Semua komponen harus kering sebelum dirakit kembali dengan urutan terbalik.

4b. Tách rời cả hai bộ lọc. Có thể lắc ngăn chứa bụi và bộ lọc cho sạch hoặc rửa bằng nước ấm (không được rửa bằng máy rửa chén). Tất cả các bộ phận phải khô ráo trước khi lắp lại theo thứ tự ngược lại.

GB
KORCHS
CHT
THAIND
VIE

Membersihkan rol sikat / Vệ sinh chổi lăn

Rol sikat, selang dan roda mungkin harus dibersihkan jika tersumbat atau macet karena alasan apa pun.

Chổi lăn, ống hút bụi và các bánh xe có thể cần được làm sạch nếu chúng bị chặn hay bị nghẹt vì bất kỳ lý do gì.

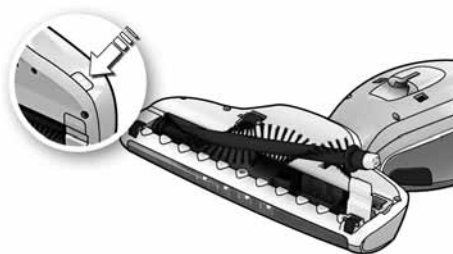

1. Pertama, matikan Ergorapido. Tekan tombol pembuka rol sikat. Tutup selot akan menjadi agak longgar dan rol sikat dapat dilepaskan.

1. Trước hết tắt Ergorapido. Đẩy nút nhả chổi lăn. Nắp sập sẽ lỏng một chút và có thể lấy chổi lăn ra.

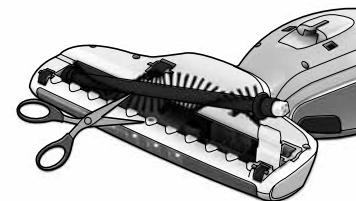

2. Angkat rol sikat ke luar, kemudian bersihkan. Gunakan benda tajam untuk mengeluarkan benang. Rakit kembali rol, pastikan dapat berputar dengan bebas. Tutup kembali selotnya.

2. Nhấc chổi lăn ra và lau chùi. Sử dụng vật sắc nhọn để tháo các vật bị vướng. Lắp lại chổi lăn, bảo đảm chổi có thể xoay được. Đóng nắp sập.

Membersihkan selang dan roda / Vệ sinh ống hút bụi và các bánh xe

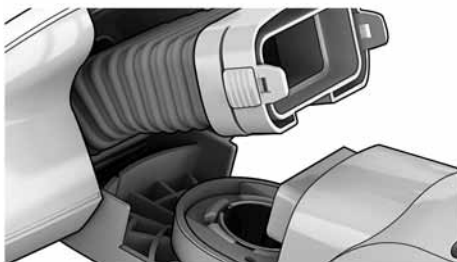

1. Longgarkan pengait, lalu tarik selang dari kaitannya. Buang semua sampah. Taruh kembali selangnya, kunci dengan pengait.

1. Nới lỏng khóa dừng và kéo ống hút bụi từ phụ tùng. Tháo các mảnh vụn. Đặt ống hút bụi trở lại, khóa bằng khóa dừng.

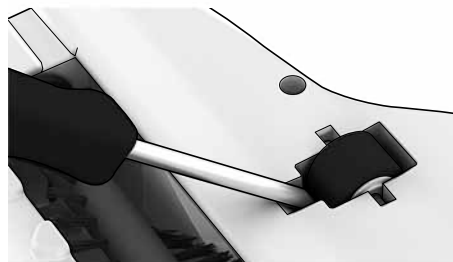

2. Jika roda harus dibersihkan, lepaskan dengan hati-hati menggunakan obeng kecil.

2. Nếu cần làm sạch các bánh xe, hãy cẩn thận tháo chúng ra bằng tua vít nhỏ.

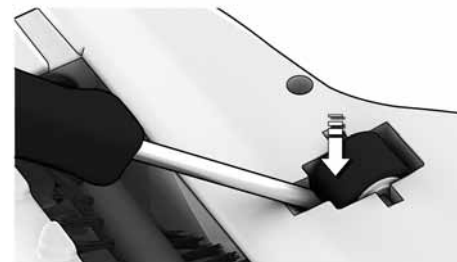

3. Keluarkan benda yang tersangkut dalam poros roda. Rakit kembali roda dengan cara menekannya kembali ke dalam alurnya.

3. Tháo các vật có thể đã bị kẹt trong trục bánh xe. Lắp các bánh xe lại bằng cách ấn chúng trở lại các đường rãnh.

Mengeluarkan baterai / Tháo pin ra

Penanganan baterai yang salah dapat membahayakan. Kembalikan unit genggam yang lengkap ke tempat daur ulang. Baterai harus dikeluarkan dari alat sebelum dibuang atau didaur ulang. Jangan sekali-kali membuang baterai bekas bersama-sama limbah rumah tangga.

Xử lý pin không đúng có thể gây nguy hiểm. Trả lại máy cầm tay không dùng nữa cho trạm tái chế. Phải tháo pin ra khỏi thiết bị trước khi thải bỏ hoặc tái chế thiết bị. Không bao giờ vứt bỏ pin cùng với rác thải trong nhà.

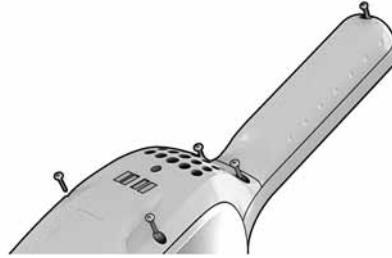

1. Baterai harus selalu dikosongkan sebelum dikeluarkan, **Ergorapido harus dilepaskan dari tempat pengisian daya ketika mengeluarkan baterai.** Buka sekrup. Angkat penutupnya dengan hati-hati.

1. Pin phải luôn được chạy hết trước khi tháo ra. Phải ngắt kết nối Ergorapido khỏi bộ sạc khi tháo pin. Mở các ốc vít. Cần thận nâng nắp đậy lên.

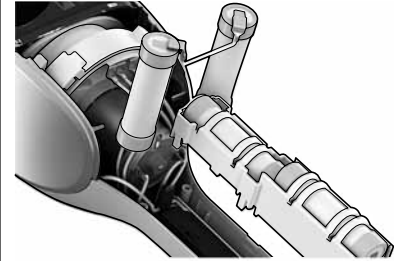

2. **Potong kabel sambungan,** keluarkan baterai, pasang lakban pada bagian logam yang terlihat. Taruh baterai dalam kemasan yang sesuai.

2. Ngắt dây cáp kết nối, tháo pin ra, đặt băng lên các vùng kim loại có thể thấy được. Đặt pin trong hộp phù hợp.

GB
KORCHS
CHT
THAIND
VIE

Ergorapido hanya boleh digunakan oleh orang dewasa dan hanya untuk mengisap debu biasa di lingkungan rumah. Pastikan pengisap debu ini disimpan di tempat yang kering. Semua servis dan perbaikan harus dilakukan oleh pusat servis Electrolux resmi.

Peralatan ini tidak ditujukan untuk digunakan oleh orang (termasuk anak-anak) yang kurang memiliki kemampuan fisik, sensor, atau mental, atau kurang pengalaman dan pengetahuan, kecuali jika diawasi atau diberikan petunjuk tentang penggunaan peralatan ini oleh orang yang bertanggung jawab atas keselamatan mereka.

Lepaskan konektor dari stopkontak sebelum melakukan perawatan atau membersihkan peralatan ini.

Anak-anak harus mendapatkan pengawasan untuk memastikan mereka tidak memainkan peralatan ini. Bahan kemasan, misalnya, kantong plastik, jangan sampai terjangkau oleh anak kecil guna menghindari bahaya tercekik.

Setiap pengisap debu dirancang untuk ukuran tegangan tertentu. Periksa apakah tegangan listrik alat Anda sama seperti yang tertera pada plat rating di adaptor pengisian daya. Hanya gunakan adaptor pengisian daya yang asli, yang dirancang untuk model ini.

Jangan gunakan pengisap debu jika:

- Di tempat yang basah.
- Dekat dengan gas yang mudah meledak, dsb.
- Bila badan mesin menunjukkan tanda kerusakan nyata.
- Pada benda tajam atau cairan.
- Pada arang, puntung rokok menyala, dll.
- Pada debu padat, misalnya lapisan plesteran, beton, tepung, debu panas atau dingin.
- Jangan letakkan pengisap debu di bawah sinar matahari langsung.
- Jauhkan pengisap debu atau baterai dari sumber panas.
- Baterai tidak boleh dibongkar, dihubungkan-pendekkan, ditaruh pada permukaan logam, atau terpapar ke panas terik.
- Jangan sekali-kali menggunakan pengisap debu tanpa penyaringnya.

Penggunaan pengisap debu dalam kondisi di atas dapat menyebabkan produk mengalami kerusakan parah. Kerusakan tersebut tidak tercakup dalam jaminan.

Ergorapido chỉ dành cho người lớn sử dụng và chỉ dùng cho mục đích hút bụi thông thường trong gia đình. Bảo đảm cất máy hút bụi ở nơi khô ráo. Tất cả bảo dưỡng và sửa chữa phải được thực hiện bởi một trung tâm dịch vụ Electrolux được ủy quyền.

Thiết bị này không nên được sử dụng bởi những người (kể cả trẻ em) bị hạn chế về sức khoẻ, giác quan hay thần kinh, hay thiếu kinh nghiệm và kiến thức, trừ khi được giám sát hay hướng dẫn việc sử dụng thiết bị bởi người có trách nhiệm về sự an toàn của họ.

Hãy rút phích cắm ra khỏi ổ cắm điện trước khi vệ sinh hay bảo trì thiết bị.

Không cho trẻ em chơi đùa với thiết bị này. Vật liệu đóng hộp, ví dụ: túi nhựa, nên để xa tầm tay trẻ em để tránh bị nghẹt thở.

Mỗi máy hút bụi được thiết kế với điện thế riêng. Hãy kiểm tra rằng nguồn điện vào máy phù hợp với nguồn điện ghi trên nhãn trên bộ biến điện của bộ sạc. Chỉ sử dụng bộ biến điện của máy sạc gốc được thiết kế cho mẫu này.

Không bao giờ sử dụng máy hút bụi:

- Ở những nơi ẩm ướt.
- Gần các nguồn khí đốt dễ cháy, v.v...
- Khi vỏ máy cho thấy có các dấu hiệu hư hỏng.
- Trên những vật bén nhọn hay chất lỏng.
- Trên than nóng hoặc nguội, đầu thuốc lá còn cháy, v.v...
- Bụi nhỏ mịn từ thạch cao, bê tông, bột, tàn tro nóng hoặc nguội.
- Không để máy hút bụi dưới ánh nắng trực tiếp.
- Tránh phơi máy hút bụi hoặc pin dưới nhiệt độ cao.
- Không được lột pin, làm đoán mạch, đặt dựa vào bề mặt kim loại hoặc phơi dưới nhiệt độ cao.
- Không bao giờ sử dụng máy hút bụi mà không có bộ lọc.

Sử dụng máy hút bụi trong những trường hợp trên có thể gây hư hỏng nghiêm trọng cho sản phẩm. Những hư hỏng đó không được bảo hành.

Menservis atau memperbaiki

Jika terjadi kerusakan atau gangguan, Ergorapido Anda harus dibawa ke pusat servis Electrolux resmi. Kabel daya atau pengisi daya yang rusak harus diganti oleh Electrolux, agen servis, atau petugas yang memenuhi syarat agar terhindar dari bahaya.

Informasi tentang konsumen

Berbagi pemikiran kami lebih lanjut di www.electrolux.com

Bảo dưỡng hoặc sửa chữa

Trong trường hợp máy không hoạt động hoặc bị lỗi, quý vị phải mang máy Ergorapido đến một trung tâm dịch vụ được Electrolux ủy quyền. Nếu dây điện nguồn hoặc bộ sạc bị hư hỏng thì phải được thay thế bởi Electrolux hoặc đại lý dịch vụ hay một người có trình độ tương đương để tránh nguy hiểm.

Thông tin cho người tiêu dùng

Hãy đóng góp thêm ý kiến trên www.electrolux.com

GB
KORCHS
CHT
THAIND
VIE

English

The symbol  on the product or on its packaging indicates that this product may not be treated as household waste. Instead it shall be handed over to the applicable collection point for the recycling of electrical and electronic equipment. By ensuring this product is disposed of correctly, you will help prevent potential negative consequences for the environment and human health, which could otherwise be caused by inappropriate waste handling of this product. For more detailed information about recycling of this product, please contact your local city office, your household waste disposal service or the shop where you purchased the product.

简体中文

产品上或其包装上的  标记表示不能把该产品作为家庭垃圾般处理。应该将其弃置于电气和电子设备的废品回收站点。为了确保本品得到正确弃置和避免由于不当处理废品而给环境和人类健康带来潜在的负面效果，您也可以尽一分力。对于本品回收的更详细信息，请联系您当地的废物回收部门、您的家庭垃圾处理服务点或您产品的商店。

Tiếng Việt

Biểu tượng  trên sản phẩm hoặc trên bao bì của sản phẩm chỉ ra rằng sản phẩm này không thể được coi là phế thải gia dụng. Thay vào đó, sản phẩm sẽ được giao đến điểm thu phế liệu phù hợp để tái chế cho các dụng cụ điện và điện tử. Khi đảm bảo rằng sản phẩm này được phế thải một cách hợp lý, quý vị sẽ giúp tránh được khả năng xây ra những hậu quả xấu cho môi sinh và sức khỏe con người mà nếu xử lý thải bỏ không phù hợp sẽ gây ra. Để biết thông tin chi tiết hơn về cách tái chế cho sản phẩm này, xin vui lòng liên hệ với văn phòng thị pháp địa phương của quý vị, dịch vụ phế thải gia dụng hoặc cửa hàng bạn đã mua sản phẩm này.

한국

제품 또는 포장 박스의  표시는 이 제품을 일반 가정용 폐기물로 처리해서는 안됨을 나타냅니다. 이러한 제품은 전기 또는 전자 제품의 재활용 수거 센터로 인도해야 합니다. 이 제품의 올바른 폐기는 부적합한 폐기물 처리로 인해 발생할 수 있는 환경 및 인체 건강에 대한 부정적 결과를 예방하는 데 도움이 됩니다. 이 제품의 재활용에 대한 자세한 정보는 해당 지역 동사무소나 가까운 가정용 폐기물 처리 센터 또는 제품 구매처로 문의하시기 바랍니다.

繁體中文

產品或包裝上的  標誌，表示本產品不能當作家庭廢棄物處理。一定要拿到適當的收集點，回收電器或電子裝置。請確保以正確的方式棄置本產品，從而幫忙避免對本產品不當的處理可能為環境和人類健康帶來的潛在負面影響。如需更多有關回收本產品的資訊，請聯絡您當地的市政府、家居垃圾收集服務或購買本產品的商店。

ไทย

สัญลักษณ์  บนเครื่องดูดฝุ่นหรือบนกล่องบรรจุแสดงให้เห็นทราบว่า เครื่องดูดฝุ่นนี้ไม่สามารถกำจัดในลักษณะเดียวกับขยะภายในครัวเรือน แต่ควรส่งไปที่จุดรวบรวมขยะเพื่อการรีไซเคิลอุปกรณ์ไฟฟ้าและอิเล็กทรอนิกส์ ทั้งนี้ การกำจัดผลิตภัณฑ์อย่างเหมาะสมจะช่วยป้องกันผลกระทบต่อสิ่งแวดล้อมที่อาจเกิดขึ้นกับสิ่งแวดล้อมและสุขอนามัยของผู้อื่น ซึ่งอาจมีสาเหตุมาจากการจัดการเครื่องดูดฝุ่นที่ไม่ใช้แล้วโดยไม่เหมาะสม หากต้องการข้อมูลโดยละเอียดเกี่ยวกับการรีไซเคิลเครื่องดูดฝุ่น โปรดติดต่อเจ้าหน้าที่ในพื้นที่ของท่าน ศูนย์บริการกำจัดขยะภายในครัวเรือน หรือร้านค้าที่ท่านซื้อเครื่องดูดฝุ่น

Bahasa Indonesia

Symbol  pada produk ini atau kemasannya adalah tanda bahwa produk ini tidak boleh diperlakukan sebagai limbah rumah tangga. Melainkan, produk ini harus diserahkan ke tempat pengumpulan limbah daur-ulang untuk perangkat listrik dan elektronik. Dengan memastikan bahwa produk ini dibuang dengan benar, Anda membantu mencegah timbulnya konsekuensi negatif terhadap lingkungan dan kesehatan manusia yang bisa muncul jika limbah produk ini ditangani secara tidak benar. Untuk informasi lebih jauh mengenai daur-ulang produk ini, hubungi kantor pemda setempat, layanan pembuangan limbah rumah tangga atau toko tempat membeli produk ini.

Thinking of you

Electrolux

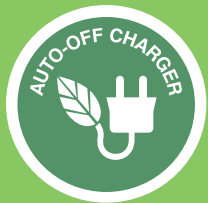

**GREEN
CLEANING
ALWAYS
AT HAND.**



ergorapido™ GREEN™