

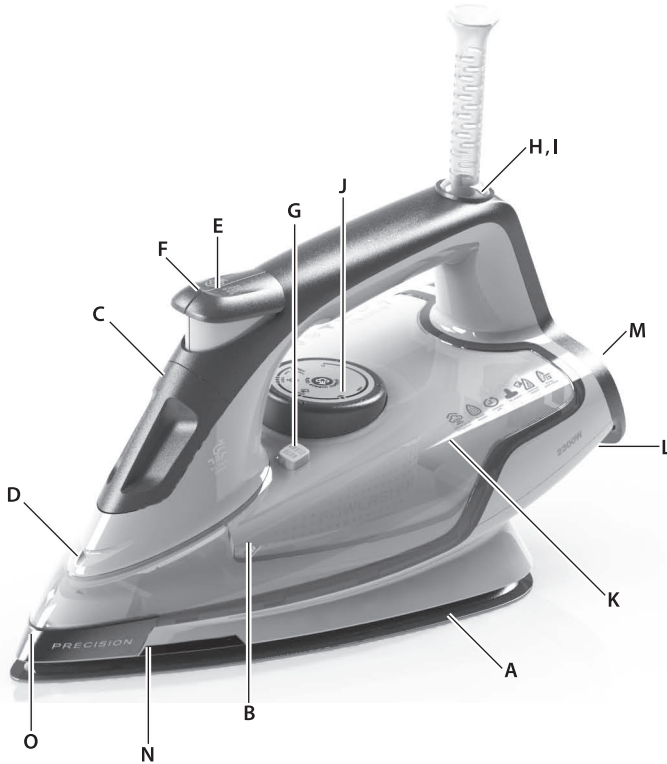

**Electrolux**



Ultra**Steam**™ Precision Steam Iron ESI6123/6133



EN

## Components

- A. RESILIUM™ 500 Soleplate
- B. Maximum water level indicator
- C. Water fill cover
- D. Spray nozzle
- E. Spray button
- F. Steam boost button
- G. Auto-clean button
- H. Power indicator light
- I. Safety auto-off light
- J. Temperature selector
- K. Water tank
- L. Cable wrap facility
- M. XL safety rubber stand
- N. Hot soleplate indicator
- O. Stainless steel precision tip

CNS

## 组件图

- A. RESILIUM™ 500底板
- B. 最高水位指示线
- C. 注水孔盖
- D. 喷雾嘴
- E. 喷雾按钮
- F. 蒸汽喷射按钮
- G. 自动清洁按钮
- H. 电源指示灯
- I. 自动安全指示灯
- J. 温度旋钮
- K. 水槽
- L. 电缆绕线装置
- M. XL立放橡胶托盘
- N. 底板高温指示灯
- O. 不锈钢精密探头

CNT

## 組件圖

- A. RESILIUM™ 500 바닥
- B. 最高水位指示線
- C. 注水孔蓋
- D. 噴霧嘴
- E. 噴霧調控鈕
- F. 蒸汽喷射調控鈕
- G. 自動清潔調控鈕
- H. 電源指示燈
- I. 自動安全指示燈
- J. 溫度旋鈕
- K. 水槽
- L. 電纜繞線裝置
- M. XL立放橡膠託盤
- N. 底板高溫指示燈
- O. 不銹鋼精密探頭

KR

## 구성 요소

- A. RESILIUM™ 500 바닥
- B. 최대 수위 표시기
- C. 물 주입구 커버
- D. 스프레이 노즐
- E. 스프레이 버튼
- F. 스팀 부스트 버튼
- G. 자동 세척 버튼
- H. 전원 표시등
- I. 안전 자동꺼짐등
- J. 온도 선택기
- K. 물 탱크
- L. 케이블 감기 장치
- M. XL안전 고무 스탠드
- N. 열판 온도 표시기
- O. 스테인리스 스틸 프리시전 팁

## Safety advice / 安全提示

### Read the following instruction carefully before using machine for the first time.

- This appliance is not intended for use by persons (including children) with reduced physical, sensory or mental capabilities, or lack of experience and knowledge, unless they have been given supervision or instruction concerning use of the appliance by a person responsible for their safety.
- Children should be supervised to ensure that they do not play with the appliance.
- The appliance may only be connected to a power supply where voltage and frequency comply with the specifications on the rating plate!

- The iron is not to be used if it has been dropped, if there are visible signs of damage on the iron or its cord or if it is leaking.
- The appliance must only be connected to an earthed socket.
- If the appliance or the supply cord is damaged, it must be replaced by the manufacturer, its service agent or similar qualified person, in order to avoid hazard.
- The iron must be used and rested on a stable surface. When placing the iron on its stand, ensure that the surface on which the stand is placed is stable.
- Never leave the appliance unattended while connected to the supply mains.
- The appliance must be switched off and the main plug withdrawn each time after use, before cleaning and maintenance.

- The plug must be removed from the socket outlet before the water reservoir is filled with water.
- The main cable must not come into contact with any hot parts of the appliance.
- Do not immerse the appliance in water or any other liquid.
- Do not exceed the maximum filling volume as indicated on the appliances.
- This appliance is intended for domestic use only. The manufacturer cannot accept any liability for possible damage caused by improper or incorrect use.

EN

### 首次使用本产品前，请仔细阅读以下说明。

- 本产品不宜由身体残疾、知觉或智力水平不佳者（含儿童）、或缺乏必要的经验或知识的人士使用，除非其安全监护人给予了他们有关本机使用的指导或说明。
- 应监护儿童，确保其不会玩耍本产品。
- 本产品仅可连接符合本产品标牌上电压及频率规格的电源。
- 如果熨斗曾经跌落，且熨斗或电源线已经明显损坏，或出现渗漏，请勿再次使用。
- 本产品必须仅连接接地插座。

- 如果本产品或电源线出现损坏，为避免出现危险，必须由制造商、其维修代理或具有类似资质的人士进行更换。
- 一定要在平稳的表面使用和放置熨斗。熨斗立放在其底座上时，必须确保底座所处的表面平稳。
- 在本产品接通电源期间，使用者不得离开。
- 每次使用之后，以及清洁和维护之前，请关闭本产品，并从插座中拔出电源插头。
- 向储水器注水之前，必须从电源插座上拔下电源插头。

- 电源线不得接触到本产品的任何高温部件。
- 请勿将本产品浸入水或其它液体之中。
- 注水时请勿超出本产品上标示的最大注水量。
- 本产品仅限于家用。对于不当或错误使用可能造成的损失或损坏，制造商一概不予负责。

CNS

## 安全使用之建議 / 안전 조언

### CNT

#### 第一次使用本產品之前，請先詳閱以下說明。

- 本產品不適合給行動、感官或心理方面患有障礙，或是缺乏相關經驗和知識的人士（包括兒童）使用。除非經由他人指導操作並保障安全，否則不建議以上人士使用本產品。
- 請務必避免兒童將本產品拿來玩耍。
- 請務必依照本產品所要求的規格，插上提供相同電壓和頻率的電源插座。
- 熨斗若有摔壞、出現明顯瑕疵、電線脫落等情形時應停止使用。
- 本產品只能夠插在有經過接地處理的電源插座上。

- 倘若產品本身或電源線有損壞情形，請務必交由製造廠商或由其核准認可之維修商或合格技師處理，以避免發生危險。
- 熨斗必須在平坦且穩固的表面上置放、使用。熨斗以直立方式置放時，應確認表面是否穩固。
- 產品在接通電源期間，千萬不要轉移注意力去處理其他事情。
- 產品於每次使用後或是進行清理維護之前應確實關閉，並且將電源線從插座拔出。
- 向儲水器注水之前，必須從電源插座上拔下電源插頭。

- 不要讓電源線接觸到產品上的任何發熱之處。
- 不要將本產品浸泡在水或是任何液體中。
- 注水時請不要超出本產品上標示的最大注水量。
- 本產品僅供家庭使用。本廠對於不當或是不正確使用所可能造成的損壞均不負責。

### KR

#### 이 기기를 처음 사용하시는 분은 사용 전에 먼저 다음과 같은 설명문을 주의 깊게 읽으십시오

- 안전을 책임질 사람이 기기 사용에 관하여 감독하거나 지도하지 않는 한, 신체, 감각 또는 정신 능력이 미약한 사람(어린이 포함)은 이 기기를 사용해서는 안 됩니다.
- 어린이가 기기를 가지고 놀지 않도록 감독해야 합니다.
- 이 기기는 전압과 주파수가 정격판에 표시된 규격을 준수하는 전원에 연결해야만 사용할 수 있습니다!
- 다리미를 떨어뜨렸거나, 다리미나 다리미 코드에 가시적인 손상 징후가 있거나 물이 샌다면 그 다리미는 사용하지 말아야 합니다.

- 이 기기는 반드시 접지 소켓에 연결해야만 사용할 수 있습니다.
- 기기나 전원 코드가 손상되면, 위험한 사고가 일어나지 않도록, 제조업체, 서비스 대리점 또는 유사한 자격을 갖춘 사람에게 코드를 교체 받아야 합니다.
- 다리미를 안정된 표면에서 사용하고 올려 놓아야 합니다. 다리미를 스탠드에 올려 놓을 때, 스탠드를 세운 표면이 안정적인지 확인하십시오.
- 기기를 전원 간선에 연결해 놓은 상태에서 절대 자리를 비우지 마십시오.
- 사용 후, 세척과 정비 전에, 기기 스위치를 끄고 간선 플러그를 뽑아야 합니다.

- 물 저장고에 물을 채우기 전에, 콘센트에서 플러그를 뽑아야 합니다.
- 간선 케이블이 기기의 뜨거운 부품들과 닿지 않게 해야 합니다.
- 기기를 물 또는 다른 액체에 담그지 마십시오.
- 기기에 표시된 최대 물 충전량을 초과하지 마십시오.
- 이 기기는 가정용 전자 제품입니다. 제조업체는 부적절하거나 부정확한 사용으로 인해 발생할 수 있는 피해에 대해 어떠한 책임도 지지 않습니다.

## Getting started / 使用说明



- 1. Before first use.** Remove all adhesive remains and gently rub with a dampened cloth. Rinse water tank to remove foreign particles. When turned on for the first time, temporary vapours/odours may occur.

- 1. 首次使用前**，请先清理掉所有粘附残留物，并用一片湿布轻轻地擦拭。冲洗水槽，以清理掉所有异物颗粒。首次开机时，熨斗可能会在短时间内发出气味/异味。



- 2. Filling steam iron with water.** Make sure plug is removed from power outlet. Turn the temperature selector to '0' and open water fill cover. Let the iron rest on the heel. Using beaker provided, pour water up to maximum level. Close cover. **Caution: Do not exceed the maximum water level.** This product is appropriate for use with tap water. It is recommended to use distilled water or a mix of 50% distilled, 50% tap water. Never use distilled water only. Never put scented water, vinegar or ironing aids in the water tank. This may cause brown spitting and staining.

- 2. 向蒸汽熨斗内注水。** 确保熨斗的电源插头已经从电源插座上拔掉。将温度旋钮调至“0”，然后打开注水孔盖。将熨斗立放在熨斗架上。向随附的广口杯内注水至最高水位。盖上盖板。**注意：请勿超出最高水位。本产品适合使用自来水。** 建议使用蒸馏水或混合使用50%的蒸馏水和50%的自来水。请勿仅使用蒸馏水。请勿向水槽内注入香水、醋或烫衣剂。这会造成衣物脱色和染色。

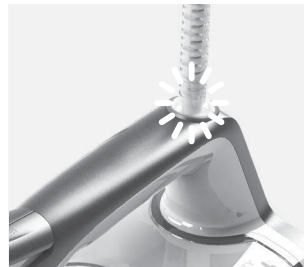

- 3. Plug power cable into a power outlet.** Power indicator light turns on, red colour. Set temperature by turning temperature selector to adequate choice. When the light turns green, the iron is ready to use. The light will switch between red and green as the iron is maintaining the selected temperature. The hot soleplate indicator turns red when the iron reaches 40°C.

- 3. 将插头插入电源插座。** 电源指示灯随即点亮，发出红光。通过旋转温度旋钮设置合适的温度。当温度指示灯变为绿色时，即表示熨斗已准备就绪。该指示灯会在红绿之间切换，从而保持您所选定的温度。当熨斗温度达到40°C时，底板高温指示灯会变亮。

EN

CNS

## 使用說明 / 시작하는 방법

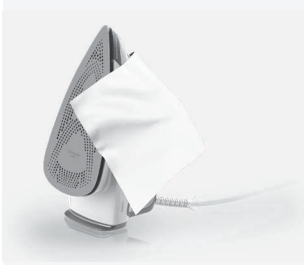

CNT

1. **初次使用前.** 請先拿抹布沾濕後將產品表面上所殘留的黏著劑擦拭乾淨。沖洗水槽，以清理掉所有異物顆粒。第一次使用時，可能有異味排出。此為暫時現象。



2. **向蒸汽熨斗內注水.** 確保熨斗的電源插頭已經從電源插座上拔掉。將溫度旋鈕調至“0”，然後打開注水孔蓋。將熨斗立放在熨斗架上。向隨附的廣口杯內注水至最高水位。蓋上蓋板。**注意：請不要超出最高水位。** 本產品適合使用自來水。建議使用蒸餾水或混合使用50%的蒸餾水和50%的自來水。請不要僅使用蒸餾水。請不要向水槽內注入香水、醋或燙衣劑。這會造成衣物脫色和染色。

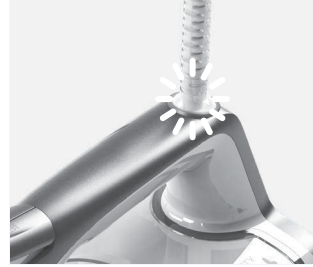

3. **將電源線插入插座.** 電源指示燈隨即點亮，發出紅光。通過旋轉溫度旋鈕設置合適的溫度。當溫度指示燈變為綠色時，即表示熨斗已準備就緒。該指示燈會在紅線之間切換，從而保持您所選定的溫度。當熨斗溫度達到40°C時，底板高溫指示燈會變亮。

KR

1. **처음 사용 전.** 접착제 잔여물을 완전히 제거하고 물을 적신 천으로 부드럽게 문지르십시오. 물 탱크를 행구면서 그 안에 든 이물질들을 제거하십시오. 맨 처음 전원을 켤 때, 일시적으로 증기가 나오고 냄새가 날 수 있습니다.

2. **스팀 다리미에 물 채워 넣기.** 플러그가 콘센트에서 뽑혀 있는지 확인하십시오. 온도 선택기를 '0' 으로 돌리고 물 주입구 커버를 여십시오. 다리미를 뒤꿈치로 받쳐 놓으십시오. 다리미와 함께 제공된 버커를 이용해서, 최대 수위까지 물을 부으십시오. **조심: 최대 수위를 넘지 마십시오.** 이 제품은 수돗물을 사용해도 됩니다. 증류수를 사용하거나 증류수 50%와 수돗물 50% 비율로 섞어 쓸 것을 권장합니다. 절대로 증류수만 사용하지는 마십시오. 향기 나는 물, 식초, 또는 다리미질 보조기구를 물 탱크에 넣지 마십시오. 그렇게 하면 갈색 물이 튀거나 얼룩이 질 수 있습니다.

3. **전원 케이블 플러그를 콘센트에 연결하기.** 전원 표시등이 켜지면, 빨간색 불이 들어옵니다. 온도 선택기를 적정 온도로 돌려서 온도를 설정하십시오. 표시등이 녹색으로 바뀌면, 다리미를 사용할 준비가 된 것입니다. 표시등이 빨간색과 녹색 사이를 왔다갔다하면서 다리미가 선택한 온도를 유지합니다. 다리미가 40°C 까지 올라가면 열판 온도 표시기가 빨간색으로 바뀝니다.



**4. Using the spray mist and steam boost function.** Ensure that water tank is at least 1/4 full. Use spray mist to pre-dampen fabrics by pressing spray button several times to release a fine mist (A). To use the steam boost function, ensure that tank is at least 1/2 full. Press steam boost button several times to prime pump (B).

**4. 使用喷雾和蒸汽喷射功能。**确保水槽至少达到1/4满。按几次喷雾按钮，喷出稀薄的水雾，通过喷雾润湿织物(A)。如要使用蒸汽喷射功能，请确保水槽内至少达到1/2的水量。按几次蒸汽喷射按钮，启动泵(B)。



**5. Steaming hanging items.** Vertical steam boost function is ideal for steaming curtains, suits and delicate fabrics. Hang item on a hanger, hold iron at a distance of 10–20 cm and press steam boost button.

**5. 蒸汽挂烫衣物。**垂直蒸汽喷射功能非常适合于蒸汽熨烫窗帘、西装和精致织物。将衣物悬挂在衣架上，将熨斗立在距离衣物10–20 cm的位置，然后按下蒸汽喷射按钮。



**6. 3-way Auto-OFF.** If iron is left unattended on soleplate or on the side, it turns off after 30 seconds. If left unattended on the heel, it turns off after 8 minutes. To turn on, just begin to iron again. The indicator light will flash yellow and the sound alert will beep 6 times before Auto-OFF.

**6. 三向自动关闭。**如果电熨斗在无人操作的情况下放在底座或侧放，则熨斗会在30秒后自动关闭。如果在无人操作的情况下放在熨斗架上，则熨斗会在8分钟后自动关闭。如要开启，请直接拿起熨烫即可。自动关闭(Auto-OFF)功能启动之前，指示灯会闪烁黄光，并发出6声蜂鸣警告。

EN

CNS

## 使用說明 / 시작하는 방법

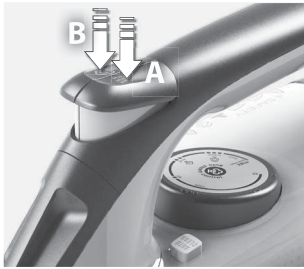

CNT

4. 使用噴霧和蒸汽噴射功能。確保水槽至少達到1/4滿。按幾次噴霧調控☒，噴出稀薄的水霧，通過噴霧潤濕織物(A)。如要使用蒸汽噴射功能，請確保水槽內至少達到1/2的水量。按幾次蒸汽噴射調控☒，☒動☒(B)。

5. 蒸汽掛☒衣物。垂直蒸汽噴射功能非常適合於蒸汽☒☒☒、西裝和精緻織物。將衣物懸掛在衣架上，將☒斗立在距離衣物10-20 cm的位置，然後按下蒸汽噴射調控☒。

6. 三向自動關閉。如果電☒斗在無人操作的情況下放在底座或側放，則☒斗會在30秒後自動關閉。如果在無人操作的情況下放在☒斗架上，則☒斗會在8分鐘後自動關閉。如要開☒，請直接拿起☒☒☒可。自動關閉(Auto-OFF)功能☒動之前，指示燈會閃☒黃光，☒發出6聲蜂鳴警告。

KR

4. 스프레이 미스트와 스팀 부스트 기능 이용하기. 물 탱크를 1/4 이상 채워야 합니다. 스프레이 미스트를 이용해서 패브릭을 미리 적셔 둡니다. 스프레이 버튼을 여러 번 누르면 가는 줄기의 미스트가 방출됩니다(A). 스팀 부스트 기능을 이용하려면, 물 탱크를 1/2 이상 채워야 합니다. 스팀 부스트 버튼을 여러 번 눌러서 펌프를 사전 준비합니다(B).

5. 다림질한 물건을 걸어놓고 다림질하기. 수직 스팀 부스트 기능은 커튼, 슈트, 섬세한 패브릭을 다리는 데 이상적인 기능입니다. 행거에 다림질한 물건을 걸어놓고 10-20 cm 거리에서 다리미를 들고 스팀 부스트 버튼을 누르십시오.

6. 3-way 자동 꺼짐. 다리미 바닥을 아래나 옆으로 향하게 놓고 자리를 비우면, 30초 후에 꺼집니다. 다리미를 스탠드 뒷면으로 받쳐 놓고 자리를 비우면, 8분 후에 꺼집니다. 전원이 다시 들어오게 하려면 그냥 다리미질을 다시 시작하면 됩니다. 표시등이 노란색으로 번쩍이고 경고음이 6번 울린 후 자동으로 꺼집니다.

## Ironing chart / 织物熨烫设置表

Fabric	Temperature setting	Ironing recommendation
Acrylic	•	Dry iron on reverse side.
Acetate	•	Dry iron on reverse side while still damp or use spray to dampen.
Nylon & Polyester	•	Iron on reverse side while still damp or use spray to dampen.
Rayon	•	Iron on reverse side of fabric.
Viscose	•	
Silk	••	Iron on reverse. Use an ironing cloth to prevent shine marks.
Cotton blends	••	Check label and follow manufacturer's instructions. Use setting for the fiber requiring lowest setting.
Wool & wool blends	••	Steam iron on reverse side or use ironing cloth.
Cotton	••	
Corduroy	•••	Steam iron on reverse side or use ironing cloth.
Linen	••• to "max"	Iron on reverse side or use ironing cloth to prevent shine marks, especially with dark colours.
Denim	••• to "max"	Use steam boost if needed.

Varied ironing speed and fabric dampness might cause optimal setting to differ from that recommended in the table.

**Tips:** Always start ironing the fabrics that require low ironing temperature setting, and then increase the temperature setting for fabrics which require higher temperature. The iron heats up faster than it cools down.

织物	温度设置	熨烫建议
腈纶	•	干熨织物背面。
醋酸纤维	•	当衣物潮湿时，熨烫织物背面，或使用喷雾熨烫织物背面。
尼龙和涤纶	•	当衣物潮湿时或用喷雾润湿时，熨烫织物背面。
人造纤维	•	熨烫织物背面。
粘胶纤维	•	
丝绸	••	熨烫织物背面。请使用压熨布熨烫，以防出现闪光熨斑。
棉混纺	••	检查衣物标签并按照制造商说明处理。请从织物设置中选择最低设置。
羊毛及羊毛混纺	••	蒸汽熨烫织物背面或使用压熨布熨烫。
棉质	••	
绒布	•••	蒸汽熨烫织物背面或使用压熨布熨烫。
亚麻	••• 至 "最高"	熨烫织物背面或使用压熨布熨烫，以防出现闪光熨斑，在熨烫深色衣物时更要如此。
牛仔布	••• 至 "最高"	使用蒸汽喷射功能（如需要）。

不同的熨烫速度和织物湿度可能引起最优设置与上述表格内的推荐数值有所偏差。

**小贴士:** 请务必先熨烫具有较低温度设置要求的织物，然后再逐渐提高温度设置，熨烫具有较高温度设置要求的织物。此熨斗的升温速度要快过冷却速度。

EN

CNS

## 熨燙參考表 / 다리미질 차트 기능

CNT

織物	溫度設置	熨燙建議
壓克力織	•	幹熨衣物背面。
醋酸纖維	•	當衣物潮濕時或用噴霧潤濕時，幹熨織物背面。
尼龍和滌綸	•	當衣物潮濕時或用噴霧潤濕時，幹熨織物背面。
人造纖維	•	幹熨織物背面。
粘膠纖維	•	幹熨時使用一片濕潤的壓熨布，以防出現燙斑。
絲綢	••	幹熨時使用一片濕潤的壓熨布，以防出現燙斑。
棉混紡	••	蒸汽熨燙織物背面或使用壓熨布熨燙。
羊毛及羊毛混紡	••	查看衣物標籤並遵守製造商說明。使用該布料所需的最低設置。
棉	••	幹熨織物背面。
燈芯絨	•••	蒸汽熨燙織物背面或使用壓熨布熨燙。
麻	••• 至“最高”	蒸汽熨燙織物背面或使用一片壓熨布，以防出現燙斑，尤其是在熨燙深色衣物時更要如此。
牛仔布	••• 至“最高”	可根據需要使用增壓蒸汽功能。

不同的熨燙速度和織物濕度可能引起最優設置與上述表格內的推薦數值有所偏差。

**小貼士：**請務必先熨燙具有較低溫度設置要求的織物，然後再逐漸提高溫度設置，熨燙具有較高溫度設置要求的織物。此熨斗的升溫速度要快過冷卻速度。

KR

패브릭	온도 설정	다리미질에 관한 권장사항
아크릴	•	겉과 안을 뒤집어서 건조 다리미질을 하십시오.
아세테이트	•	아직 축축한 상태에서 또는 스프레이로 물을 축여서 겉과 안을 뒤집어서 건조 다리미질을 하십시오.
나일론 및 폴리에스테르	•	아직 축축한 상태에서 또는 스프레이로 물을 축여서 겉과 안을 뒤집어서 다리미질을 하십시오.
레이온	•	옷감 겉과 안을 뒤집어서 다리미질하십시오.
비스코스	•	
실크	••	뒤집어서 다리미질 하십시오.샤인 마크를 방지하기 위해 다리질용 천을 사용하십시오.
면 혼방	••	라벨을 확인하고 제조업체의 지시문을 따르십시오. 최저 온도로 다려야 하는 섬유의 온도를 설정하십시오.
모 및 모 혼방	••	겉과 안을 뒤집거나 다리질용 천을 이용해서 스팀 다리미질을 하십시오.
면	••	
코르덴	•••	겉과 안을 뒤집거나 다리질용 천을 이용해서 스팀 다리미질을 하십시오.
리넨	•••“최대”	특히 질은 색 옷감에 주의해서 샤인 마크를 방지하기 위해 겉과 안을 뒤집거나 다리질용 천을 이용해서 다리미질을 하십시오.
데넨	•••“최대”	필요한 경우 터보 스팀 기능 사용.

다리미질 속도와 옷감의 습기를 다르게 해서 표에 명시된 권장 설정과는 다르지만 최적의 설정을 할 수 있습니다.

**팁:**항상 낮은 온도 설정으로 다리미질해야 하는 소재부터 시작해서 점점 높은 온도가 필요한 소재 순으로 다리미질하십시오. 다리미는 가열 속도가 냉각 속도보다 빠릅니다.

## Cleaning and care / 清洁与保养 / 清潔和保養 / 세척과 관리

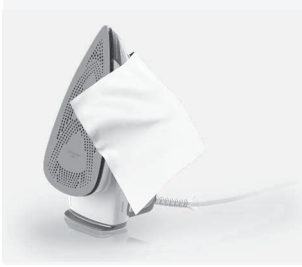

- 1. Always store iron on its heel rest.** To clean exterior surfaces, use a damp soft cloth and wipe dry. Do not use any chemical solvents, as these will damage the surface. Do not store the iron with water in the tank. Wind the mains cord around the cable wrap facility.

- 1. 务必将熨斗存放在熨斗架上。** 如要清洁外表面，请使用一片浸湿的软布擦拭并在清洁后擦干。请勿在清洁时使用任何化学溶剂，否则会造成表面侵蚀。请勿在水槽内仍有水的情况下储存熨斗。请将电源线缠绕在绕线装置上。

- 1. 收納時應以直立方式置放。** 若要清理產品表面，請先拿抹布沾濕後擦拭，再以乾布抹乾。清理時應避免使用化學清潔劑，否則可能會對鍍面造成損傷。請將電源線纏繞在繞線裝置上。

- 1. 반드시 다리미를 스탠드 뒷면으로 받쳐서 보관하십시오.** 외부 표면을 세척하려면, 축축한 부드러운 천을 사용하고 물기를 닦아내십시오. 화학 용액은 표면을 손상시키기 때문에 사용하지 마십시오. 물 탱크를 비우지 않은 상태로 다리미를 보관하지 마십시오. 케이블 감기 장치에 간선 코드를 감으십시오.



- 2. Auto-clean function.** Fill the iron with water and heat up the iron. When the indicator light turns green, unplug the iron. Hold the iron over a sink, press and hold the cleaning button. Use a full tank of water. Release button to stop Auto-clean function. Repeat the procedure if necessary. **NOTE!** Do not use any descaling fluid or vinegar.

- 2. 自動清潔功能。** 向熨斗內注入水並加熱熨斗。當指示燈變綠時，拔下熨斗的電源插頭。握住熨斗，懸在水池上方，按住清潔按鈕。請確保水槽內已注滿水。松开按鈕並停止自動清潔功能。可重複執行此操作（如需要）。請注意！請勿使用任何除垢液體或醋酸。

- 2. 自動清潔功能。** 向熨斗內注入水並加熱熨斗。當指示燈變綠時，拔下熨斗的電源插頭。握住熨斗，懸在水池上方，按住清潔調控鈕。請確保水槽內已注滿水。鬆開調控鈕並停止自動清潔功能。可重複執行此操作（如需要）。注意！請不要使用任何除垢液體或醋酸。

- 2. 자동 세척 기능.** 다리미에 물을 채워 넣고 다리미 온도를 올리십시오. 표시등이 녹색으로 바뀌면, 다리미의 전원을 끊으십시오. 다리미를 싱크대 위에 들고 서서 세척 버튼을 누르고 계십시오. 가득 채운 물 탱크를 사용하십시오. 버튼을 누르고 있던 손을 놓으면 자동 세척 기능이 정지합니다. 필요하다면 이 절차를 반복 수행하십시오. 주의! 디스케일링 유액 또는 식초를 사용하지 마십시오.



- 3. Cleaning the soleplate.** Do not use scouring pads or harsh cleaners on the soleplate as these will damage the surface. To remove burnt residue, iron over a damp cloth while iron is still hot. To clean the soleplate, simply wipe with soft damp cloth and wipe dry.

- 3. 清潔底板。** 請勿使用磨砂墊或強效清潔劑清潔底板，否則会造成底板表面損傷。如要清理掉任何燒蝕殘留，請將仍然處於高溫狀態下的熨斗放在一片濕布上熨燙。如要清潔底板，請直接用一片軟布擦拭並擦干即可。

- 3. 清理底板。** 清理時應避免使用刮布或具強蝕性之清潔劑，否則可能會對表面造成損傷。底板上若有燒焦的殘留物質，只要於加熱後在濕布上來回熨燙即可移除。清理底板時，請先拿抹布沾濕後擦拭，再以乾布抹乾。

- 3. 다리미 바닥 청소하기.** 수세미 또는 독한 세제를 바닥에 사용하지 마십시오. 표면이 상할 수 있습니다. 타고 남은 잔여물을 제거하려면, 물에 적신 천을 밑에 깔고 뜨거운 다리미를 올려 놓으십시오. 부드러운 축축한 천으로 문질러 닦은 후 물기를 닦으면 바닥 청소는 끝입니다.

EN

CNS

CNT

KR

## Troubleshooting / 故障排除

EN

Problem	Possible cause	Solution
Soleplate is not heating even though iron is turned on.	Connection problem.	Check main power supply cable, plug and outlet.
	Temperature control is in MIN position.	Select adequate temperature.
Iron does not produce steam.	Not enough water in tank.	Fill water tank (see "Getting started", no 2).
Spray function does not work.	Not enough water in tank.	Fill water tank (see "Getting started", no 2).
Steam boost and vertical steam boost function does not work.	Steam boost function was used very frequently within a short period.	Put iron on horizontal position and wait before using steam boost function.
	Iron is not hot enough.	Adjust the proper temperature to steam ironing (up to ●●). Put iron in vertical position and wait until temperature indicator light turn green.
Water leaks from the soleplate during ironing.	The iron is not hot enough.	Set the temperature dial to a temperature (●● to maximum) suitable for steam ironing. Put the iron on its heel and wait until the light has gone out before you start ironing.
Flakes and impurities come out of the soleplate during ironing.	You have used hard water, which has caused scale flakes to develop in the water tank	Use the self-clean function one or more times.
Water leaks from the soleplate while the iron is cooling down or after it has been stored.	The iron has been put in horizontal position while there is still water in the water tank.	Empty the water tank and set the temperature selector to position '0' before storing the iron

CNS

问题	可能原因	解决方法
熨斗已经开机，但底板仍未开始加热。	接线故障。	检查电源线、插头和电源插座。
	温度控制开关处于最低(MIN)档位。	请选择合适的温度。
熨斗没有蒸汽。	水槽中的水量不足。	将水槽注满水（请参见“使用说明”一章）。
喷雾功能无效	水槽中的水量不足。	将水槽注满水（请参见“使用说明”一章）。
蒸汽喷射功能或垂直蒸汽喷射功能无效	在短时间内频繁使用蒸汽喷射功能。	将熨斗平放，稍等片刻后再使用蒸汽喷射功能。
	熨斗不够热。	将温度旋钮设定在一个适合蒸汽熨烫的温度（最高可设置为●●）。将熨斗立放，直到温度指示灯变绿后再开始熨烫。
熨烫时水从底板漏出。	熨斗不够热。	将温度旋钮设定在一个适合蒸汽熨烫的合适温度（●●到最高温度）。将熨斗放在熨斗架上，等到温度指示灯熄灭后再开始熨烫。
在熨烫过程中底板内冒出水垢和杂质。	您使用了硬水，从而导致水槽内形成大量水垢。	请一次或多次使用自清洁功能。
当熨斗冷却或存放后，水从底板漏出。	熨斗水平放置时水槽中还有水。	存放熨斗之前，请先将水槽清空，然后将温度旋钮设置为“0”

## 故障排除 / 문제해결

現象	可能原因	解決方法
開關已開啟，但底板卻沒有加熱的現象。	電源連接有問題。	檢查電源線、插頭和插座。
	溫度。溫度調節鈕處於「小」的檔位。	請按需要設定適當的溫度。
熨斗沒有蒸汽。	水槽內水量不足。	將水注入水槽（請參考「使用說明」篇）。
噴霧功能無法運作。	水槽內水量不足。	將水槽注滿水（請參考「使用說明」篇）。
蒸汽噴射功能或垂直蒸汽噴射功能無效	在短時間內頻繁使用蒸汽噴射功能。	將熨斗以水平方向置放，並靜待片刻等完成加熱後即可再度使用。
	熨斗溫度不夠熱。	將溫度調控鈕調到適合蒸汽熨斗的位置（最高為●●）。將熨斗以垂直方向置放，並等溫度指示燈變綠後再開始熨燙。
熨燙時水從底板漏出。	熨斗溫度不夠熱。	將溫度調控鈕調到適合蒸汽熨燙的位置（最高為●●）。將熨斗以垂直方向置放，並等溫度指示燈熄滅後再開始熨燙。
熨燙時，有碎片和雜質從底板掉出。	您所使用的水是硬水，導致水槽內有累積水垢。	執行自動清潔，必要時可重複進行。
熨斗於冷卻或經收納後，有水從底板流出。	水槽內仍有殘留水分，且收納時是以水平方向置放。	收納前將水槽內的水倒光，並把蒸汽調控鈕調到“0”

CNT

문제	가능한 원인	해결법
다리미에 전원은 들어오지만 바닥이 뜨거워지지 않습니다.	연결 문제.	간선 전원 케이블, 플러그, 콘센트를 확인한다.
	온도 조절 눈금이 최소(MIN) 위치에 있습니다.	적정 온도를 선택한다.
다리미에서 스팀이 나오지 않습니다.	탱크 안에 충분한 양의 물이 없습니다.	물 탱크를 채운다("시작하는 방법", no 2를 참조할 것).
스프레이 기능이 작동하지 않습니다.	탱크 안에 충분한 양의 물이 없습니다.	물 탱크를 채운다("시작하는 방법", no 2를 참조할 것).
스팀 부스트와 수직 스팀 부스트 기능이 작동하지 않습니다.	스팀 부스트 기능이 짧은 기간 안에 매우 자주 사용되었습니다.	다리미를 수평으로 놓고 스팀 부스트 기능을 이용할 수 있는 상태가 될 때까지 기다리십시오.
	다리미가 충분히 뜨겁지 않습니다.	스팀 다리미질을 하기에 알맞은 온도를 조정하십시오(최대 ●●까지). 다리미를 수직으로 놓고 온도 표시등이 녹색으로 바뀔 때까지 기다리십시오.
다리미질을 할 때 바닥에서 물이 새니다.	다리미가 충분히 뜨겁지 않습니다.	온도 다이얼을 스팀 다리미질에 적합한 온도로(최대 ●●까지) 설정하십시오. 다리미를 스탠드 뒷면으로 받친 후 표시등의 불이 꺼질 때까지 기다렸다가 다리미질을 다시 시작하십시오.
다리미질을 할 때 바닥에서 파편과 불순물이 나옵니다.	경수를 사용했기 때문에, 물 탱크 안에 비늘 모양 파편이 생겼습니다.	자동 세척 기능을 한 두 번 사용하십시오.
다리미 열을 식히고 있는 중에 또는 보관한 후에 바닥에서 물이 새어 나옵니다.	물 탱크에 물이 아직 있는 상태에서 다리미가 수평으로 놓여 있습니다.	물 탱크를 비우고 온도 선택기를 '0' 위치로 설정한 후 다리미를 보관하십시오

KR

Disposal / 弃置 / 廢棄處理 / 폐기

<p><b>EN</b></p> <p><b>Disposal</b> <b>Packaging materials</b></p> <p>The packaging materials are environmentally friendly and can be recycled. The plastic components are identified by markings, e.g. &gt;PE&lt;, &gt;PS&lt;, etc. Please dispose the packaging materials in the appropriate container at the community waste disposal facilities.</p>	<p><b>Old appliance</b></p>  <p>The symbol  on the product or on its packaging indicates that this product may not be treated as household waste. Instead it shall be handed over to the applicable collection point for the recycling of electrical and electronic equipment. By ensuring this product</p>	<p>is disposed of correctly, you will help prevent potential negative consequences for the environment and human health which could otherwise be caused by inappropriate waste handling of this product. For more detailed information about recycling of this product, please contact your local city office, your household waste disposal service or shop where you purchased the product.</p>
<p><b>CNS</b></p> <p><b>弃置</b> <b>包装材料</b></p> <p>包装材料符合环保要求并可回收利用。塑料部件都使用标记识别，例如 &gt;PE&lt;、&gt;PS&lt; 等。请将包装材料丢弃在社区废物弃置设施的适当容器内。</p>	<p><b>旧器具</b></p>  <p>产品或包装上的符号  表示该产品不能作为家庭废弃物来弃置。而是应该将它送到相应的收集站以进行电气和电子设备的回收利用。本产品弃置方式错误</p>	<p>可能会对环境和人类健康产生潜在不良后果，通过确保对本产品进行正确弃置您可避免此情况的发生。有关利用本产品的更多详细信息，请当地的的城市办事处、生活垃圾弃置站或您购买产品的商店。</p>
<p><b>CNT</b></p> <p><b>廢棄處理</b> <b>包裝材料</b></p> <p>包裝材料符合環保要求並可循環使用。塑膠元件以 &gt;PE&lt;、&gt;PS&lt; 等標記識別。請將包裝材料棄置在公共廢品處理設施的適當回收容器中。</p>	<p><b>舊設備</b></p>  <p>產品上或其包裝上的  標記表示不能把該產品作為家庭垃圾般處理。應該將其棄置在電氣與電子設備廢品的適當回收站點。透過確保正確棄置本產品，</p>	<p>您也可以幫助避免由於不適當處理而為環境和人類健康帶來潛在的負擔。如需關於回收本品的更詳細資訊請聯絡您當地的廢物回收部門、您家庭垃圾處理服務點，或您購買產品...商店。</p>
<p><b>KR</b></p> <p><b>폐기 처분</b> <b>포장재</b></p> <p>포장재는 환경 친화적인 것을 사용하였기 때문에 재활용이 가능합니다. 플라스틱 부품에 &gt;PE&lt;, &gt;PS&lt; 등의 표시가 되어 있습니다. 포장재는 적합한 용기에 넣어 각 지역의 폐기물 처리 장소에 버립니다.</p>	<p><b>오래된 제품</b></p>  <p>제품이나 포장 박스에 있는  표시는 이 제품을 일반 가정용 폐기물로 처리해서는 안됨을 나타냅니다. 그 대신 전기 및 전자 장비 재활용을 담당하는 해당 수집소에 보내서 처리하도록 해야 합니다. 제품을 올바르게 폐기 처분하면 제품을 적절하게 처리하지 못해서 발생할 수 있는 환경과 인류에 미치는</p>	<p>잠재적인 부정적 영향을 방지할 수 있습니다. 이 제품의 재활용에 관한 자세한 설명은 가까운 동사무소, 가정용 폐기물 서비스 센터 또는 제품 구입처로 문의하시기 바랍니다. 방지할 수 있습니다. 이 제품의 재활용에 관한 자세한 설명은 가까운 동사무소, 가정용 폐기물 서비스 센터 또는 제품 구입처로 문의하시기 바랍니다.</p>

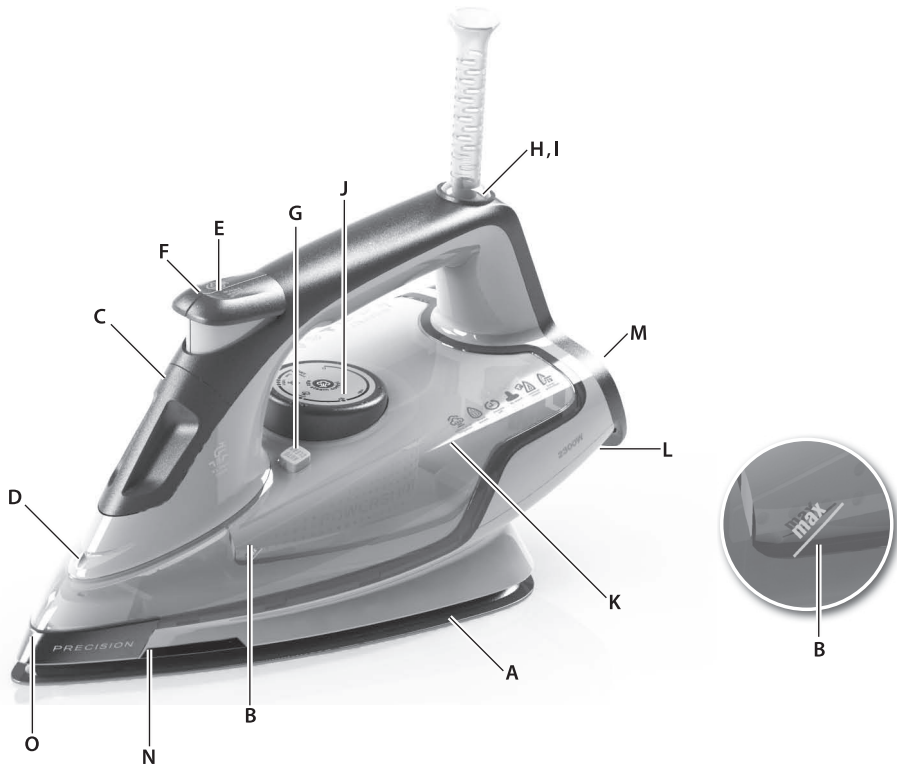

## ID

### Komponen

- A. Pelat RESILIMUM™ 500
- B. Indikator ketinggian air maksimum
- C. Tutup tangki air
- D. Nosel penyemprot
- E. Tombol penyemprot
- F. Tombol ekstra uap
- G. Tombol pembersihan otomatis
- H. Lampu indikator daya
- I. Lampu pengaman mati-otomatis
- J. Kenop pengatur suhu
- K. Tangki air
- L. Tempat menggulung kabel
- M. Dudukan berpengaman dari karet
- N. Indikator pelat panas
- O. Moncong baja tahan karat

## TH

### ส่วนประกอบ

- A. หน้าเตารีด RESILIMUM 500
- B. ชีตแสดงระดับน้ำสูงสุด
- C. ฝาปิดช่องเติมน้ำ
- D. หัวฉีดสเปรย์
- E. ปุ่มฉีดสเปรย์
- F. ปุ่มเพิ่มพลังไอน้ำ
- G. ปุ่มทำความสะอาดอัตโนมัติ
- H. ไฟสถานะการทำงาน
- I. สัญญาณไฟตัดการทำงานอัตโนมัติ
- J. ปุ่มเลือกอุณหภูมิ
- K. แท็งก์น้ำ
- L. ส่วนม้วนเก็บสายไฟ
- M. ฐานยางนิรภัย XL
- N. สัญญาณไฟฐานเตารีดร้อน
- O. ปลายแผ่นเตารีดทำจากเหล็กกล้าไร้สนิม

## VN

### Bộ phận

- A. Đế RESILIMUM™ 500
- B. Đèn chỉ báo mức nước tối đa
- C. Nắp để đổ nước
- D. Vòi phun
- E. Nút phun
- F. Nút tăng cường hơi nước
- G. Nút làm sạch tự động
- H. Đèn chỉ báo điện
- I. Đèn tắt tự động an toàn
- J. Núm chọn nhiệt độ
- K. Bình chứa nước
- L. Thiết bị quấn dây
- M. Đuôi bàn là có phủ cao su
- N. Đèn chỉ báo để nóng
- O. Đầu bàn là làm bằng thép không gỉ

## Anjuran demi keselamatan / คำแนะนำด้านความปลอดภัย

ID

### Bacalah petunjuk berikut ini dengan seksama sebelum menggunakan perabot untuk pertama kalinya.

- Perabot ini tidak ditujukan untuk digunakan oleh orang yang (termasuk anak-anak) memiliki cacat fisik, indera atau keterbelakangan mental, atau orang yang kurang pengalaman dan pengetahuan, kecuali mereka mendapatkan pengawasan atau petunjuk tentang cara menggunakan perabot ini dari orang yang bertanggung jawab terhadap keselamatan mereka.
- Anak-anak harus diawasi sehingga mereka tidak bermain-main dengan perabot ini.
- Hubungkan perabot ini hanya ke sumber listrik dengan voltase dan frekuensi sesuai spesifikasi yang tercantum pada pelat rating!

- Hentikan penggunaan setrika apabila terjatuh, terlihat tanda-tanda kerusakan pada setrika atau kabelnya, atau jika terjadi kebocoran.
- Perabot ini harus dihubungkan ke stopkontak yang telah diardekan.
- Apabila setrika atau kabelnya rusak, penggantian sebaiknya dilakukan oleh produsen, agen servis atau orang yang memenuhi kualifikasi guna menghindari bahaya.
- Gunakan dan simpan setrika pada permukaan yang stabil. Ketika meletakkan setrika pada dudukannya, pastikan permukaan untuk meletakkan setrika tersebut stabil.
- Jangan meninggalkan perabot apabila masih terhubung ke sumber listrik.

- Matikan perabot dan cabutstekernya dari stopkontak setelah selesai digunakan, atau sebelum dibersihkan dan melakukan perawatan.
- Cabut steker dari stopkontak listrik sebelum mengisi tangki dengan air.
- Jangan sampai kabel listrik bersentuhan dengan komponen perabot yang panas.
- Jangan merendam perabot di dalam air maupun cairan lainnya.
- Jangan sampai melebihi batas maksimum volume pengisian air yang tertera pada perabot.
- Perabot ini hanya ditujukan untuk digunakan pada skala rumah tangga. Produsen tidak bertanggung jawab atas kerusakan apapun yang disebabkan oleh penggunaan yang tidak semestinya atau kesalahan penggunaan.

TH

### อ่านคำแนะนำต่อไปนี้โดยละเอียดก่อนใช้เครื่องเป็นครั้งแรก

- อุปกรณ์นี้ไม่ได้ออกแบบมาสำหรับการใช้งานโดยผู้ใหญ่ (และเด็ก) ที่มีความบกพร่องทางร่างกาย ทางประสาทรับรู้ หรือทางจิตใจ รวมถึงผู้ที่ขาดประสบการณ์และความรู้ เว้นแต่จะมีผู้ดูแลหรือผู้ให้คำแนะนำในการใช้อุปกรณ์อย่างปลอดภัย
- เด็กควรมีผู้ดูแลในการใช้งานเพื่อให้แน่ใจว่าจะไม่เล่นกับเครื่อง
- ต่ออุปกรณ์กับแหล่งจ่ายไฟที่แรงดันไฟและความถี่ที่กีดตามรายละเอียดทางเทคนิคในแผ่นข้อมูลเท่านั้น!
- ห้ามใช้เตารีดหากทำหล่นหรือสังเกตเห็นความเสียหายที่ตัวเตารีดหรือสายไฟ หรือในกรณีที่มีไฟรั่ว

- ต่ออุปกรณ์เข้ากับเต้ารับไฟฟ้าที่มีสายดินเท่านั้น
- หากอุปกรณ์หรือสายไฟเสียหายให้ส่งซ่อมกับผู้ผลิต ตัวแทนให้บริการ หรือบุคลากรผู้เชี่ยวชาญเพื่อป้องกันอันตรายที่อาจเกิดขึ้น
- ใช้และวางเตารีดบนพื้นผิวที่มั่นคง ขณะวางเตารีดบนที่วาง ดูให้แน่ใจว่าฐานวางที่วางเตารีดหรือพื้นมั่นคงดี
- อย่าเปิดเครื่องทิ้งไว้ขณะต่อไฟอยู่
- ปิดเตารีดและดึงปลั๊กออกทุกครั้งหลังใช้งาน ก่อนทำความสะอาด หรือระหว่างการดูแลรักษา
- ถอดปลั๊กออกจากเต้ารับก่อนเติมน้ำ

- สายไฟจะต้องไม่สัมผัสกับส่วนใดของตัวเครื่อง
- ห้ามจุ่มเตารีดลงในน้ำหรือของเหลว
- อย่าเติมน้ำเกินกว่าขีดสูงสุดที่ระบุไว้ที่ตัวเตารีด
- อุปกรณ์ออกแบบมาสำหรับใช้งานภายในครัวเรือนเท่านั้น ผู้ผลิตจะไม่รับผิดชอบใดๆ ต่อความเสียหายที่อาจเกิดขึ้นเนื่องจากการใช้งานอย่างไม่เหมาะสมหรือไม่ถูกต้อง

## Lời khuyên an toàn

### **Đọc kỹ hướng dẫn sau đây trước khi sử dụng thiết bị lần đầu tiên.**

- Thiết bị này không được thiết kế để sử dụng bởi các cá nhân (kể cả trẻ em) có khuyết tật về thể chất, cảm giác hoặc thần kinh, hoặc thiếu kinh nghiệm và kiến thức, trừ phi họ được giám sát hoặc chỉ dẫn sử dụng thiết bị bởi một người chịu trách nhiệm về sự an toàn của họ.
- Trẻ em phải được giám sát để đảm bảo chúng không nghịch phá thiết bị này.
- Thiết bị chỉ có thể được cắm vào nguồn điện có điện thế và tần số tuân thủ các thông số kỹ thuật trên biển thông số!
- Không được sử dụng bàn là nếu bàn là bị rơi, nếu nhìn thấy dấu hiệu hư hỏng trên bàn là hoặc dây dẫn, hoặc nếu bàn là bị rỉ nước.
- Thiết bị chỉ được nối với ổ cắm tiếp đất.
- Nếu thiết bị hoặc dây dẫn bị hỏng thì phải được thay bởi nhà sản xuất, đại lý dịch vụ của nhà sản xuất hoặc nhân viên đủ năng lực tương tự, để tránh nguy hiểm.
- Bàn là phải được sử dụng và đặt trên mặt phẳng vững chắc. Khi đặt bàn là trên đế, đảm bảo rằng bề mặt đặt đế phải vững chắc.
- Không bao giờ bỏ quên thiết bị trong khi đang cắm điện.
- Phải tắt thiết bị và rút phích cắm sau mỗi lần sử dụng, trước khi vệ sinh và bảo trì.
- Phải rút phích cắm khỏi ổ cắm trước khi đổ nước vào bình chứa nước.
- Không để dây điện tiếp xúc với bất kỳ phần nóng nào của thiết bị.
- Không nhúng thiết bị vào nước hoặc bất kỳ chất lỏng nào khác.
- Không đổ nước quá thể tích tối đa được chỉ báo trên thiết bị.
- Thiết bị này chỉ dành cho sử dụng trong gia đình. Nhà sản xuất không chịu trách nhiệm pháp lý về hư hỏng có thể xảy ra do sử dụng không phù hợp hoặc sai cách.

VN

## การใช้งาน / เริ่มใช้งาน

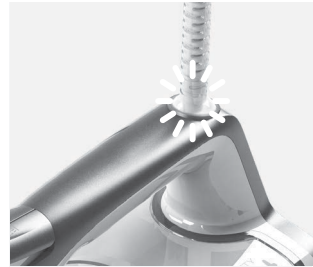

ID

### 1. Sebelum penggunaan pertama.

Hilangkan semua sisa bahan perekat dan gosok perlahan-lahan dengan kain yang sedikit dibasahi. Bilaslah tangki air untuk membuang partikel asing di dalamnya. Ketika pertama kali menghidupkan setrika, mungkin akan dihasilkan uap/bau, namun akan segera hilang.

### 2. Mengisi tangki setrika uap dengan air.

Pastikan steker sudah dicabut dari stopkontak listrik. Putar kenop pengatur suhu ke angka '0' dan buka tutup tangki air. Angkat bagian depan setrika sehingga posisinya miring dan sandarkan pada dudukannya. Dengan gelas yang disertakan, tuangkan air hingga mencapai batas ketinggian maksimum. Tutup kembali tangki air. **Awas: Jangan sampai melebihi batas maksimum ketinggian air.** Produk ini dapat digunakan dengan air ledeng. Sebaiknya gunakan air suling atau campuran antara 50% air suling dan 50% air ledeng. Jangan menggunakan air suling saja. Jangan mengisi tangki dengan air berpewangi, cuka atau bahan tambahan lainnya untuk menyetrika. Karena dapat menyebabkan uap berwarna coklat atau noda pada kain.

### 3. Colokkan steker ke stopkontak listrik.

Lampu indikator daya akan menyala merah. Setel ke suhu yang diinginkan dengan memutar kenop pengatur suhu. Setrika siap digunakan setelah nyala lampu berubah menjadi hijau. Nyala lampu akan berubah-ubah antara merah dan hijau ketika setrika menyesuaikan dengan suhu yang dipilih. Indikator pelat panas akan menyala merah setelah setrika mencapai suhu 40°C.

TH

1. ก่อนการใช้งานครั้งแรก ทำความสะอาดคราบขาวที่อาจติดมากับบรรจุภัณฑ์ทั้งหมดออกโดยค่อย ๆ ถูโดยใช้ผ้าชุบน้ำหมาดๆ ล้างช่องเก็บน้ำเพื่อขจัดสิ่งแปลกปลอมต่าง ๆ หลังจากเปิดใช้งานในครั้งแรก อาจเกิดไอระเหยหรือกลิ่นอยู่ชั่วระยะหนึ่ง

2. เติมน้ำในเตารีดไอน้ำ ตรวจสอบให้แน่ใจว่าได้ถอดปลั๊กออกจากเต้ารับไฟฟ้าแล้ว จากนั้นหมุนปุ่มเลือกอุณหภูมิไปที่ '0' และเปิดฝาช่องเติมน้ำ ใช้กระบอกรองที่ให้น้ำเทน้ำลงไปจนกระทั่งระดับน้ำสูงสุด จากนั้นปิดฝา

**คำเตือน: ห้ามเติมน้ำเกินระดับสูงสุด** ผลิตภัณฑ์นี้เหมาะสำหรับใช้ร่วมกับน้ำประปา แนะนำให้ใช้น้ำกลั่น หรือส่วนผสมที่ประกอบด้วยน้ำกลั่น 50% และน้ำประปา 50% ห้ามใช้น้ำกลั่นแต่เพียงอย่างเดียว ไม่ควรใส่น้ำหอม น้ำส้มสายชู หรือสารสำหรับรีดผ้าเรียบในถังใส่น้ำ เพราะอาจทำให้เครื่องพ่นของเหลวสีน้ำตาลและเกิดรอยเยี้ยนได้

3. เสียบปลั๊กกับเต้ารับไฟฟ้า ไฟสถานะการทำงานจะสว่างขึ้นเป็นสีแดง ตั้งอุณหภูมิโดยหมุนปุ่มเลือกอุณหภูมิไปยังอุณหภูมิที่เหมาะสม เมื่อไฟเปลี่ยนเป็นสีเขียว แสดงว่าเตารีดพร้อมใช้งานแล้ว ไฟสถานะการทำงานจะสลับสีแดงและสีเขียวในขณะที่เตารีดรักษาความร้อนตามอุณหภูมิที่เลือกไว้ สัญญาณไฟฐานเตารีดร้อนจะเปลี่ยนเป็นสีแดงเมื่ออุณหภูมิสูงถึง 40°C

## Bắt đầu

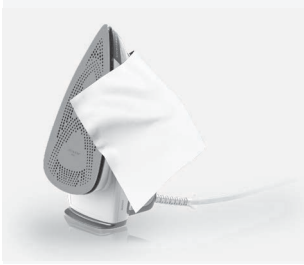

### 1. Trước khi sử dụng lần đầu.

Bóc hết keo còn dính lại và chà nhẹ nhàng bằng khăn ẩm. Xả bình chứa nước để loại bỏ tạp chất. Khi bật thiết bị lần đầu, hơi nước/mùi tạm thời có thể xuất hiện.



### 2. Đổ nước vào bàn là hơi.

Hãy chắc chắn rút phích cắm khỏi ổ cắm. Xoay núm chọn nhiệt độ đến '0' và mở nắp để đổ nước. Để phần còn lại của bàn là lên mặt gót. Dùng cốc đi kèm, đổ nước đến mức tối đa. Đậy nắp lại. **Cảnh báo: Không đổ nước vượt qua mức nước tối đa.** Sản phẩm này phù hợp để sử dụng với nước máy. Khuyến nghị sử dụng với nước cất hoặc hỗn hợp gồm 50% nước cất, 50% nước máy. Không bao giờ được sử dụng 100% nước cất. Không bao giờ cho nước có mùi thơm, giấm hoặc nước xịt là quần áo vào bồn chứa nước. Điều này có thể khiến áo quần có đốm nâu và ố màu.

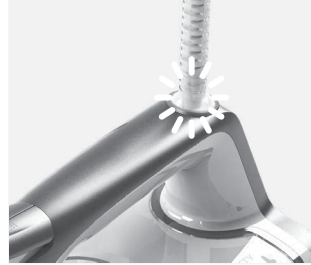

### 3. Cắm dây điện vào ổ cắm.

Đèn chỉ báo năng lượng chuyển sang màu đỏ. Thiết đặt nhiệt độ bằng cách xoay núm chọn nhiệt độ đến lựa chọn thích hợp. Khi đèn chuyển sang màu xanh lá cây, bàn là đã sẵn sàng sử dụng. Đèn sẽ chuyển sang giữa hai màu đỏ và xanh khi bàn là đang duy trì ở nhiệt độ đã được chọn. Đèn chỉ báo để nóng chuyển sang màu đỏ khi bàn là đạt đến 40°C.

VN

## Penggunaan / เริ่มใช้งาน

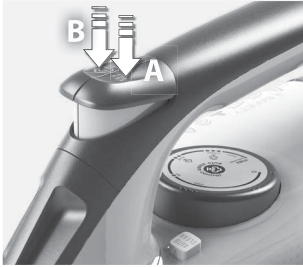

ID

**4. Menggunakan fungsi semprotan dan ekstra uap.** Pastikan ketinggian volume air dalam tangki minimal 1/4 penuh. Gunakan semprotan uap untuk melembabkan kain sebelum disetrika dengan menekan tombol penyemprot uap halus (A). Untuk menggunakan fungsi ekstra uap, pastikan ketinggian tangki minimal 1/2 penuh. Tekan tombol ekstra uap beberapa kali untuk memompa uap (B).

TH

**4. ใช้ฟังก์ชันฉีดสเปรย์และเพิ่มพลังไอน้ำ** ให้อุ่นใจว่ามีน้ำอย่างน้อย 1/4 ของแทงก์น้ำ ใช้สเปรย์เพื่อเตรียมผ้าให้ชื้น โดยกดที่ปุ่มสเปรย์หลาย ๆ ครั้งเพื่อให้มีการพ่นละอองละเอียด (A) ใช้ฟังก์ชันเพิ่มพลังไอน้ำได้โดยจะต้องมีน้ำอยู่ 1/2 ของแทงก์น้ำ กดปุ่มเพิ่มพลังไอน้ำหลาย ๆ ครั้งเพื่อมีน้ำ (B)

VN

**4. Dùng tính năng phun sương và tăng cường hơi nước.** Đảm bảo bình chứa nước đầy ít nhất ¼ bình. Sử dụng phun sương để làm ẩm vải trước bằng cách bấm nút phun sương vài lần để tạo ra màn sương đều (A). Để sử dụng chức năng tăng cường hơi nước, đảm bảo bình nước đầy ít nhất ½ bình. Nhấn nút tăng cường hơi nước vài lần để mở bơm (B).



**5. Menguapi kain dalam posisi digantung.** Fungsi semprotan uap vertikal cocok digunakan untuk menguapi korden, jas dan kain yang halus. Gantung kain pada hanger, pegang setrika dengan jarak 10–20 cm dan tekan tombol ekstra uap.

**5. การรีดไอน้ำผ้าที่แขวนอยู่** ฟังก์ชันเพิ่มพลังไอน้ำในแนวตั้งเหมาะอย่างยิ่งสำหรับใช้กับผ้าผืน เลื่อสูทและผ้าที่บอบบาง แขวนผ้าบนไม้แขวน ถือเตารีดไว้ที่ระยะ 10-20 ซม. จากนั้นกดปุ่มเพิ่มพลังไอน้ำ

**5. Là hơi nước đồ treo.** Chức năng tăng cường hơi nước dọc lý tưởng cho phun nước vào rèm cửa, comple và các loại vải mỏng manh. Treo quần áo vào hanger, giữ bàn là ở khoảng cách 10–20 cm và bấm nút tăng cường hơi nước.



**6. 3 Situasi Mati Otomatis.** Jika dibiarkan dalam posisi tetap menyala ketika diletakkan pada pelat atau direbahkan ke samping, setrika akan otomatis mati setelah 30 detik. Jika dibiarkan dalam posisi tetap menyala ketika didudukkan, setrika akan mati setelah 8 menit. Perabot akan hidup lagi setelah kembali digunakan untuk menyetrika. Lampu indikator akan berkedip kuning dan alarm akan berbunyi 6 kali sebelum setrika otomatis dimatikan.

**6. ระบบตัดการทำงานอัตโนมัติ 3 ทาง** หากปล่อยให้เตารีดตั้งไว้ โดยหันหน้าเตารีดลงหรือวางตะแคง ระบบจะปิดการทำงานภายใน 30 วินาที หากวางตั้งไว้ตามปกติ ระบบจะตัดการทำงานหลังจาก 8 นาที เมื่อเปิดใช้งานอีกครั้งโดยเริ่มการรีดซ้ำ สัญญาณไฟสีเหลืองจะกะพริบและมีเสียงเตือน 6 ครั้งก่อนตัดการทำงานอัตโนมัติ

**6. Tắt tự động 3 chiều (Auto-OFF).** Nếu bàn là bị bỏ quên trên đế hoặc ở mặt bên, sau 30 giây bàn là sẽ tự tắt. Nếu bàn là bị bỏ quên trên mặt gót, sau 8 phút bàn là sẽ tự tắt. Để bật, chỉ cần bắt đầu là lại. Đèn chỉ báo sẽ nhấp nháy màu vàng và phát ra tiếng bíp cảnh báo 6 lần trước khi TẮT (OFF) tự động.

## Skema Pengaturan Suhu Setrika / ผังการใช้เตารีด

Bahan Kain	Pengaturan suhu	Anjuran menyetrika
Akrilik	•	Setrika kering pada bagian dalam pakaian.
Asetat	•	Setrika kering pada bagian dalam pakaian ketika masih agak lembab, atau gunakan semprotan uap untuk melembabkannya.
Nilon & Poliester	•	Setrika pada bagian dalam pakaian ketika masih agak lembab, atau gunakan semprotan uap untuk melembabkannya.
Rayon	•	Setrika pada bagian dalam pakaian.
Viscose	•	
Sutera	••	Setrika pada bagian dalam pakaian. Gunakan kain pelapis untuk mencegah timbulnya bekas setrika.
Katun campuran	••	Baca label pakaian dan ikuti sesuai petunjuk dari pabrik. Gunakan pengaturan untuk bahan fiber yang memerlukan suhu paling rendah.
Wol & wol campuran	••	Setrika uap pada bagian dalam pakaian atau gunakan kain pelapis.
Katun	••	
Korduroi	•••	Setrika uap pada bagian dalam pakaian atau gunakan kain pelapis.
Linen	••• sampai "max"	Setrika pada bagian dalam pakaian atau gunakan kain pelapis untuk mencegah timbulnya bekas setrika, khususnya untuk warna gelap.
Denim	••• sampai "max"	Gunakan ekstra uap bila perlu.

Kecepatan menyetrika dan kelembaban kain yang berbeda-beda mungkin memerlukan pengaturan optimal yang berbeda dari anjuran pada tabel di atas.

**Tips:** Mulailah menyetrika dari pakaian yang memerlukan pengaturan suhu rendah terlebih dulu, kemudian naikan pengaturan suhu untuk kain yang memerlukan suhu lebih tinggi. Setrika dirancang lebih cepat panas dan pendinginannya lebih lambat.

ผ้า	ค่าอุณหภูมิ	คำแนะนำในการรีด
อคริลิก	•	รีดแห้งด้านใน
อะซิเตท	•	รีดแห้งด้านในขณะผ้าชื้นหรือฉีดสเปรย์เพื่อให้ผ้าชื้น
ไนลอนและโพลีเอสเตอร์	•	รีดด้านในขณะผ้าชื้นหรือฉีดสเปรย์เพื่อให้ผ้าชื้น
เรยอน	•	รีดด้านในของผ้า
ผ้าวิสโคส (ใบสังเคราะห์)	•	
ผ้าไหม	••	รีดด้านใน ใช้ผ้าช่วยรีดเพื่อป้องกันเนื้อผ้าร้อนจนเป็นเนื้อวาว
ผ้าฝ้ายผสม	••	ตรวจสอบรายละเอียดจากฉลากกำกับและคำแนะนำของผู้ผลิต ใช้ค่าสำหรับเส้นใยที่ต้องใช้ความร้อนต่ำสุด
ขนสัตว์และขนสัตว์ผสม	••	รีดด้วยไอน้ำด้านในหรือใช้ผ้าช่วยรีด
ผ้าฝ้าย	••	
คอร์ดูรอย	•••	รีดด้วยไอน้ำด้านในหรือใช้ผ้าช่วยรีด
ผ้าลินิน	••• ไปที่ระดับ "สูงสุด"	รีดด้านในหรือใช้ผ้าช่วยรีดเพื่อป้องกันผ้าร้อนจนเนื้อวาว โดยเฉพาะอย่างยิ่งกับผ้าสีคล้ำ
ผ้ายีนส์	••• ไปที่ระดับ "สูงสุด"	ใช้ไอน้ำระดับสูงสุด

การใช้ความเร็วในการรีดและระดับความชื้นของผ้ายีนส์ที่ต่างไปจากนี้อาจทำให้ประสิทธิภาพในการรีดต่างไปจากที่แจ้งในตาราง!

**เคล็ดลับ:** เริ่มรีดผ้าที่ต้องใช้อุณหภูมิในการรีดต่ำก่อนเสมอ จากนั้นจึงเพิ่มอุณหภูมิเพื่อรีดผ้าที่ต้องใช้อุณหภูมิในการรีดสูงขึ้น เตารีดจะร้อนได้เร็วกว่าเวลาทำให้อุณหภูมิเย็นลง

ID

TH

## Bảng hướng dẫn là

VN

Vải	Thiết đặt nhiệt độ	Khuyến nghị cách là
Acrylic	●	Là khô ở mặt trái.
Axetat	●	Là khô ở mặt trái khi vẫn còn ẩm hoặc phun nước để làm ẩm.
Nylon và Polyester	●	Là ở mặt trái khi vẫn còn ẩm hoặc phun nước để làm ẩm.
Tơ nhân tạo	●	Là ở mặt trái vải.
Sợi Vitcô	●	
Tơ lụa	●●	Là ở mặt trái. Là qua vải lót để tránh tạo ra vết bóng.
Sợi bông pha	●●	Kiểm tra nhãn mác và làm theo chỉ dẫn của nhà sản xuất. Sử dụng thiết đặt cho loại sợi ở nhiệt độ thấp nhất.
Len và len pha	●●	Là hơi nước ở mặt trái hoặc là qua vải lót.
Sợi bông	●●	
Nhung kẻ	●●●	Là hơi nước ở mặt trái hoặc là qua vải lót.
Vải lanh	●●● đến "max"	Là ở mặt trái hoặc là qua vải lót để tránh tạo ra vết bóng, đặc biệt là với các màu tối.
Vải bò	●●● đến "max"	Sử dụng hơi nước tối đa.
Tốc độ là và độ ẩm của vải khác nhau ở vải bò có thể làm thay đổi thiết đặt tối ưu so với khuyến nghị trong bảng này		

**Lời khuyên:** Luôn bắt đầu là loại vải có yêu cầu thiết đặt nhiệt độ ở mức thấp nhất, sau đó tăng thiết đặt nhiệt độ cho các loại vải yêu cầu nhiệt độ cao hơn. Tốc độ nóng lên của bàn là nhanh hơn so với tốc độ nguội đi.



**1. Simpan setrika dalam posisi didudukkan.** Untuk membersihkan permukaan bagian luar, gunakan kain lembut yang sedikit dibasahi kemudian seka dan keringkan. Jangan menggunakan cairan kimia apapun karena dapat merusak permukaan bahan. Jangan langsung disimpan jika masih ada air di dalam tangki. Gulung kabel memutar tempat gulungan kabel.



**2. Fungsi pembersihan otomatis.** Isilah tangki setrika dengan air lalu setel kenopnya untuk memanaskan pelat. Setelah lampu indikator menyala hijau, cabut steker setrika dari stopkontak. Pegang setrika di atas bak cuci piring, lalu tekan terus tombol pembersihan. Tangki air harus terisi penuh. Lepaskan tombol untuk menghentikan fungsi pembersihan otomatis. Ulangi prosedur ini bila perlu. **CATATAN!** Jangan menggunakan cairan kimia apapun atau cuka penghilang kerak.



**3. Membersihkan pelat.** Jangan menggunakan sabun penggosok atau cairan pembersih yang kuat untuk membersihkan karena dapat merusak permukaan pelat. Untuk membersihkan sisa kain yang hangus terbakar, gunakan setrika yang masih panas untuk menyetrika kain basah. Untuk membersihkan pelat, gunakan kain lembut yang sedikit dibasahi lalu seka dan keringkan.

ID

**1. วางเตารีดตั้งหงายทุกครั้ง** เวลาที่ต้องการเก็บ ถอดปลั๊กเตารีด ทำความสะอาดพื้นผิวตัวนอกโดยใช้ผ้าชิ้นเนื้อนุ่มและเช็ดให้แห้ง ห้ามใช้สารละลายที่เป็นสารเคมี เนื่องจากจะทำให้พื้นผิวเสียหายได้ ห้ามเก็บเตารีดโดยที่ยังมีน้ำอยู่ในถังก้นน้ำ ม้วนสายไฟรอบๆ ส่วนม้วนเก็บสายไฟ

**2. ฟังก์ชันทำความสะอาดอัตโนมัติ** เติมน้ำในเตารีดและหมุนปรับอุณหภูมิเล็กน้อยเพื่อเปิดเตารีดให้มีความร้อน เมื่อสัญญาณไฟเปลี่ยนเป็นสีเขียว ให้ถอดปลั๊กเตารีดออก ถือเตารีดไว้เหนืออ่าง จากนั้นกดปุ่มทำความสะอาดค้างไว้ โดยต้องใช้น้ำเต็มถังก้นน้ำ จากนั้นปล่อยปุ่มเพื่อหยุดการทำ ความสะอาดอัตโนมัติ ทำซ้ำถ้าจำเป็น **ระวัง!** ห้ามใช้สารกำจัดตะกรันหรือน้ำส้มสายชู

**3. การทำความสะอาดหน้าเตารีด** ห้ามใช้ฟอยซ์หรือหรือสารทำความสะอาดที่มีฤทธิ์แรงบนหน้าเตารีดเนื่องจากอาจทำให้พื้นผิวของหน้าเตารีดเสียหายได้ หากต้องการนำเศษไหม้ออกให้นำเตารีดไปรีดบนผ้าชิ้นในขณะที่เตารีดยังร้อน หากต้องการทำความสะอาดหน้าเตารีด ให้เช็ดด้วยผ้านุ่มชุบน้ำหมาดๆ และเช็ดด้วยผ้าแห้งอีกครั้ง

TH

**1. Luôn luôn cất bàn là trên mặt gót.** Để làm sạch bề mặt bên ngoài, hãy sử dụng miếng vải mềm và lau khô. Không sử dụng bất kỳ dung môi hóa học nào vì chúng sẽ làm hỏng bề mặt. Không cất bàn là khi trong bình có nước. Quấn dây điện xung quanh dụng cụ giữ dây.

**2. Chức năng làm sạch tự động.** Đổ nước vào bàn là và làm nóng bàn là. Khi đèn chỉ báo chuyển sang màu xanh lá cây, rút phích cắm bàn là ra. Giữ bàn là phía trên chậu rửa, nhấn giữ nút làm sạch. Sử dụng bình chứa đầy nước. Thả nút ra để ngừng chức năng làm sạch Tự Động (Auto-clean). Lặp lại quá trình này nếu cần thiết. **LƯU Ý!** Không sử dụng bất kỳ chất lỏng có cặn hoặc giấm.

**3. Làm sạch đế.** Không sử dụng miếng cọ rửa hoặc chất tẩy rửa mạnh trên đế vì chúng sẽ làm hỏng bề mặt. Để loại bỏ cặn bám đã cháy, hãy là trên miếng vải mềm trong khi bàn là vẫn còn nóng. Để làm sạch đế, chỉ cần lau sạch bằng vải mềm và lau khô.

VN

## Pemecahan masalah / การแก้ไขปัญหา

ID

Masalah	Kemungkinan penyebabnya	Solusi
Pelat tidak panas meskipun setrika sudah dihidupkan.	Masalah koneksi kabel.	Periksa kabel setrika, steker dan stopkontak listrik.
	Kenop pengatur suhu berada dalam posisi MIN.	Setel ke suhu yang diinginkan.
Setrika tidak menghasilkan uap.	Air di dalam tangki tidak cukup.	Isilah tangki air (lihat "Penggunaan", no 2).
Fungsi semprotan tidak dapat digunakan.	Air di dalam tangki tidak cukup.	Isilah tangki air (lihat "Penggunaan", no 2).
Fungsi ekstra uap dan ekstra uap vertikal tidak dapat digunakan.	Fungsi ekstra uap terlalu sering digunakan dalam jangka waktu yang singkat.	Letakkan setrika pada posisi horisontal dan tunggu sebentar untuk dapat kembali menggunakan fungsi ekstra uap.
	Setrika kurang panas.	Setel suhu yang sesuai untuk menggunakan setrika uap (hingga ●●). Letakkan setrika pada posisi vertikal dan tunggu sampai lampu indikator suhu menyala hijau.
Air merembes dari bagian pelat ketika menyetrika.	Setrika kurang panas.	Putar kenop ke suhu yang sesuai (●● hingga maksimum) untuk menggunakan setrika uap. Letakkan setrika padaudukannya dan tunggu sebentar sampai lampu mati sebelum mulai menyetrika.
Ada serpihan dan serabut yang keluar dari pelat ketika menyetrika.	Anda menggunakan air sadah yang menyebabkan terbentuknya kerak di dalam tangki air	Gunakan fungsi pembersihan otomatis sekali atau beberapa kali.
Air merembes dari bagian pelat ketika setrika didinginkan atau setelah disimpan.	Setrika diletakkan pada posisi horisontal ketika masih ada air di dalam tangki.	Kosongkan tangki air dan putar kenop pengatur suhu ke posisi '0' sebelum menyimpan setrika

TH

ปัญหา	สาเหตุที่เป็นไปได้	แนวทางแก้ไข
หน้าเตารีด ไม่ทำความร้อนแม้ว่าจะเปิดเตารีดอยู่ก็ตาม	ปัญหาการต่อสายไฟ	ตรวจสอบสายไฟ ปลั๊ก และเต้ารับไฟฟ้า
	ส่วนควบคุมอุณหภูมิอยู่ในตำแหน่ง MIN	เลือกระดับอุณหภูมิที่เหมาะสม
เตารีดไม่ยอมฉีดไอน้ำ	มีน้ำในแทงก์น้ำไม่พอ	เติมน้ำ (ดูใน "เริ่มใช้งาน" ข้อ 2)
	เลือกระดับไอน้ำในตำแหน่งที่ไม่สามารถฉีดไอน้ำ	ปรับการฉีดไอน้ำระหว่างต่ำและแรงสุด (ดูใน "ฟังก์ชันการรีด")
เตารีดไม่ยอมฉีดสเปรย์	มีน้ำในแทงก์น้ำไม่พอ	เติมน้ำ (ดูใน "เริ่มใช้งาน" ข้อ 2)
ฟังก์ชันเพิ่มพลังไอน้ำและเพิ่มพลังไอน้ำแนวตั้งไม่ทำงาน	มีการใช้ฟังก์ชันเพิ่มพลังไอน้ำบ่อยๆ เป็นช่วงเวลาสั้นๆ	วางเตารีดในแนวนอนและรอก่อนเริ่มใช้ระบบเพิ่มพลังไอน้ำ
	เตารีดร้อนน้อย	ปรับอุณหภูมิให้เหมาะสมกับการรีดด้วยไอน้ำ (สูงสุด ●●) วางเตารีดในแนวตั้ง และรอกจนกระทั่งไฟแจ้งอุณหภูมิเปลี่ยนเป็นสีเขียว
มีน้ำรั่วจากหน้าเตารีดระหว่างการรีด	เตารีดร้อนน้อย	ปรับเป็นอุณหภูมิไปเป็นอุณหภูมิ (●● ถึงระดับสูงสุด) ที่เหมาะสมในการรีดด้วยไอน้ำ หายเตารีดขึ้นและรอกจนกระทั่งไฟดับก่อนเริ่มการรีด
มีแผ่นตะกรันและสิ่งสกปรกออกมาจากหน้าเตารีด ระหว่างการรีด	คุณใช้ฟังก์ชันที่ต่างซึ่งทำให้เกิดแผ่นตะกรันในแทงก์น้ำ	ใช้ฟังก์ชันทำความสะอาดอัตโนมัติอย่างน้อยหนึ่งครั้งขึ้นไป
มีน้ำรั่วจากหน้าเตารีด ขณะเตารีดเย็นลงหรือหลังจากมีการจัดเก็บ	เตารีดอยู่ในตำแหน่งแนวนอนขณะยังมีน้ำค้างอยู่ในแทงก์น้ำ	ระบายน้ในที่เก็บน้ำออก จากนั้นปรับปุ่มเลือกอุณหภูมิไปที่ตำแหน่ง '0' ก่อนจัดเก็บเตารีด

## Xử lý sự cố

VN

Vấn đề	Nguyên nhân có thể	Giải pháp
Đèn không nóng lên ngay cả khi bật bàn là.	Sự cố nối điện.	Kiểm tra dây điện, phích cắm và ổ cắm của nguồn điện chính.
	Điều chỉnh nhiệt độ ở vị trí MIN.	Chọn nhiệt độ thích hợp.
Bàn là không phun hơi nước.	Không đủ nước trong bình chứa.	Đổ nước vào bình chứa (xem phần "Bắt đầu", số 2).
	Điều chỉnh hơi nước được chọn ở vị trí không phun hơi nước.	Điều chỉnh hơi nước ở vị trí hơi nước tối thiểu và hơi nước tối đa (xem phần "Bảng hướng dẫn là").
Chức năng phun nước không hoạt động.	Không đủ nước trong bình chứa.	Đổ nước vào bình chứa (xem phần "Bắt đầu", số 2).
Chức năng tăng cường hơi nước và tăng cường hơi nước dọc không hoạt động	Chức năng tăng cường hơi nước được sử dụng quá nhiều lần trong thời gian ngắn.	Đặt bàn là ở vị trí nằm ngang và chờ trước khi sử dụng chức năng tăng cường hơi nước.
	Bàn là không đủ nóng.	Điều chỉnh nhiệt độ thích hợp để là hơi nước (lên tới ●●). Đặt bàn là ở vị trí thẳng đứng và chờ cho đến khi đèn báo nhiệt độ chuyển sang màu xanh.
Rỉ nước ra từ đế khi đang là.	Bàn là không đủ nóng.	Đặt mặt nhiệt độ tới mức nhiệt độ (●● ở mức tối đa) phù hợp cho là hơi nước. Đặt bàn là lên mặt gót và chờ cho đến khi đèn tắt trước khi bắt đầu là.
Màng bám và tạp chất bong ra từ đế trong khi là.	Bạn đã dùng nước cứng, loại nước này sinh ra các lớp cặn trong bình chứa nước.	Sử dụng chức năng tự làm sạch một hoặc
Rỉ nước từ đế khi bàn là đang nguội đi hoặc sau khi trữ nước.	Bàn là được đặt ở vị trí nằm ngang trong khi vẫn đang có nước trong bình chứa.	Đổ hết nước ra khỏi bình chứa và chỉnh nút nhiệt độ đến vị trí '0'.

## Pembuangan barang bekas / การกำจัดทิ้ง / Vứt bỏ

ID

### Pembuangan barang bekas

#### Bahan kemasan

Bahan kemasan bersifat ramah lingkungan dan dapat didaur ulang. Komponen-komponen plastik memiliki tanda, seperti >PE<, >PS<, dan sebagainya. Harap buang bahan kemasan ke tempat yang sesuai di fasilitas pembuangan sampah umum.

### Peralatan yang tidak digunakan lagi



Simbol  pada produk atau kemasannya menunjukkan bahwa produk ini tidak dapat diperlakukan sebagai limbah rumah tangga. Namun produk ini harus diserahkan kepada titik pengumpulan yang sesuai untuk daur ulang peralatan listrik dan elektronik. Dengan memastikan bahwa produk

ini dibuang dengan benar, Anda dapat membantu mencegah akibat negatif pada lingkungan dan kesehatan manusia, yang disebabkan oleh penanganan limbah produk yang tidak tepat. Untuk informasi lebih terinci mengenai daur ulang produk ini, harap hubungi kantor kota setempat, layanan pembuangan sampah rumah tangga Anda atau toko tempat Anda membeli produk ini.

TH

### การทิ้ง

#### วัสดุบรรจุภัณฑ์

วัสดุบรรจุภัณฑ์ที่ใช้ไม่มีอันตรายต่อสิ่งแวดล้อม และสามารถนำมารีไซเคิลได้ ชิ้นส่วนพลาสติกมีสัญลักษณ์กำกับ เช่น >PE<, >PS< เป็นต้น โปรดกำจัดวัสดุบรรจุภัณฑ์ทิ้งในภาชนะที่เหมาะสม ตามสถานที่จัดทิ้งขยะของชุมชน

### เครื่องใช้เก่า



สัญลักษณ์  ที่ตัวผลิตภัณฑ์หรือบรรจุภัณฑ์ใช้เพื่อแจ้งว่าห้ามทิ้งแบบขยะในครัวเรือนตามปกติ โดยให้นำไปทิ้ง ณ จุดจัดเก็บที่เหมาะสมเพื่อทำการรีไซเคิล ส่วนประกอบทางไฟฟ้าและอุปกรณ์อิเล็กทรอนิกส์ การทิ้งผลิตภัณฑ์อย่างถูกต้องถือเป็นการป้องกันผลกระทบต่อสิ่งแวดล้อม

และสุขภาพของเพื่อนร่วมโลก ผลกระทบเหล่านี้อาจเกิดขึ้นได้เนื่องจากการทิ้งผลิตภัณฑ์อย่างไม่ถูกต้อง สอบถามข้อมูลเพิ่มเติมเกี่ยวกับการรีไซเคิลผลิตภัณฑ์ได้จากหน่วยงานในพื้นที่ ผู้ให้บริการจัดเก็บขยะประจำพื้นที่ของคุณ หรือร้านค้าที่จำหน่ายผลิตภัณฑ์นี้

VN

### Vứt bỏ

#### Vật liệu đóng gói

Các vật liệu đóng gói không gây ô nhiễm môi trường và có thể tái chế. Các bộ phận nhựa có đánh dấu, ví dụ >PE<, >PS<, v.v. Vui lòng vứt bỏ vật liệu đóng gói trong đồ chứa thích hợp tại cơ sở xử lý chất thải địa phương.

### Thiết bị cũ



Biểu tượng  trên sản phẩm hoặc bao bì cho biết rằng không được xử lý sản phẩm này như rác thải gia đình. Thay vào đó, phải chuyển thiết bị đến điểm thu gom tái chế thiết bị điện và điện tử. Bằng cách vứt bỏ sản phẩm này đúng quy cách, bạn sẽ giúp tránh

tạo ra hậu quả xấu cho môi trường và sức khỏe con người, mà việc xử lý chất thải sai quy cách đối với sản phẩm này có thể gây ra. Để biết thêm thông tin chi tiết về việc tái chế sản phẩm này, vui lòng liên hệ văn phòng thành phố địa phương của bạn, cơ quan phụ trách vứt bỏ rác thải gia đình hoặc cửa hàng nơi bạn đã mua sản phẩm.

## 中国

伊莱克斯（中国）电器有限公司 上海小家电分公司  
中国，上海，闸北区共和新路1968号8号楼  
1107/1108室  
办公电话：+86 21 6095 8300  
传真：+86 21 2603 5234  
售后服务：+86 800 820 0096  
网站：www.electrolux.com.cn

## 台湾

新加坡商伊莱克斯股份有限公司 台湾分公司  
22065新北市板桥区县民大道2段68号9F  
免付费客服專線：0800-888-259  
傳真：886-2-8964-5269  
電郵：service@electrolux.com.tw  
網站：www.electrolux.com.tw

## KOREA

Electrolux Korea limited  
East Tower 11F Signature Towers Seoul,  
99 Supyo-dong, Jung-gu, Seoul, 100-230  
Korea  
Tel: +(82) 2 6020-2200  
Fax: +(82) 2 6020-2271~3  
Customer Care Services: +(82) 1566-1238  
Email: homecare@electrolux.co.kr  
Website: www.electrolux.co.kr

## INDONESIA

PT Electrolux Indonesia  
Gedung Plaza Kuningan  
Menara Utara 2nd Floor, Suite 201.  
Jl. HR Rasuna Said kav C 11-14, Karet Setiabudi  
Jakarta Selatan 12940  
Indonesia  
Tel: +(62) 21 522 7099  
Fax: +(62) 21 522 7097  
Customer Care Services: +(62) 21 522 7180  
Email: customercare@electrolux.co.id  
Website: www.electrolux.co.id

## PHILIPPINES

Electrolux Philippines, Inc.  
10th Floor. W5th Avenue Building  
5th Avenue Corner 32nd Street  
Bonifacio Global City,  
Taguig Philippines 1634  
Trunkline: +(63) 2 737 4756  
Domestic Toll Free: 1 800 10 845 care 2273  
Customer Care Services: +(63) 2 845 care 2273  
Email: wecare@electrolux.com  
Website: www.electrolux.com.ph

## THAILAND

Electrolux Thailand Co Ltd  
Electrolux Building  
14th Floor 1910 New Petchburi Road  
Bangkapi, Huay Kwang  
Bangkok 10310  
Thailand  
Tel: +(66) 2 725 9100  
Fax: +(66) 2 725 9299  
Customer Care Services: +(66) 2 725 9000  
Email: customercareshai@electrolux.com  
Website: www.electrolux.co.th

## VIETNAM

Electrolux Vietnam Ltd  
Floor 9th, A&B Tower  
76 Le Lai Street  
Ben Thanh Ward - District 1  
Ho Chi Minh City  
Vietnam  
Tel: +(84) 8 3910 5465  
Fax: +(84) 8 3910 5470  
Customer Care Services: 1800-58-8899  
Email: vncare@electrolux.com  
Website: www.electrolux.vn

## MALAYSIA

Electrolux Home Appliances Sdn Bhd  
Unit T2-L7, Level 7, Tower 2, Jaya 33  
No.3, Jalan Semangat,  
Seksyen 13  
46200 Petaling Jaya  
Malaysia  
Tel: +(60) 3 7843 5999  
Fax: +(60) 3 7955 5511  
Customer Care Services: 1300-88-1122  
Email: malaysia.customercareshai@electrolux.com  
Website: www.electrolux.com.my

## SINGAPORE

Electrolux SEA Pte Ltd  
No. 11, Lorong 3,  
Toa Payoh, #01-13/14/15,  
Jackson Square Block B,  
Singapore 319579  
Tel: +(65) 6507 8900  
Fax: +(65) 6356 5489  
Customer Care Services: +(65) 6507 8699  
Email: customer-care.sin@electrolux.com  
Website: www.electrolux.com.sg



**Electrolux**

Share more of our thinking at  
[www.electrolux.com](http://www.electrolux.com)

Product specifications and colours are subject to changes and vary from country to country

APAC-ESI6123\_6133-IFU-AP-5