

OWNER'S HANDBOOK

사용자 핸드북

FOR ESSENSIO

에센시오

MODEL : ZEO 5410 / ZEO 5430

모 델 : ZEO 5410 / ZEO 5430

Please read these operating instructions before operating your vacuum cleaner.

청소기를 사용하기 전에 본 사용설명서를 읽어주시기 바랍니다.



Operating Instructions

사용설명서

Thinking of you

 **Electrolux**

ZEO 5430 / KRH

Product and Accessories

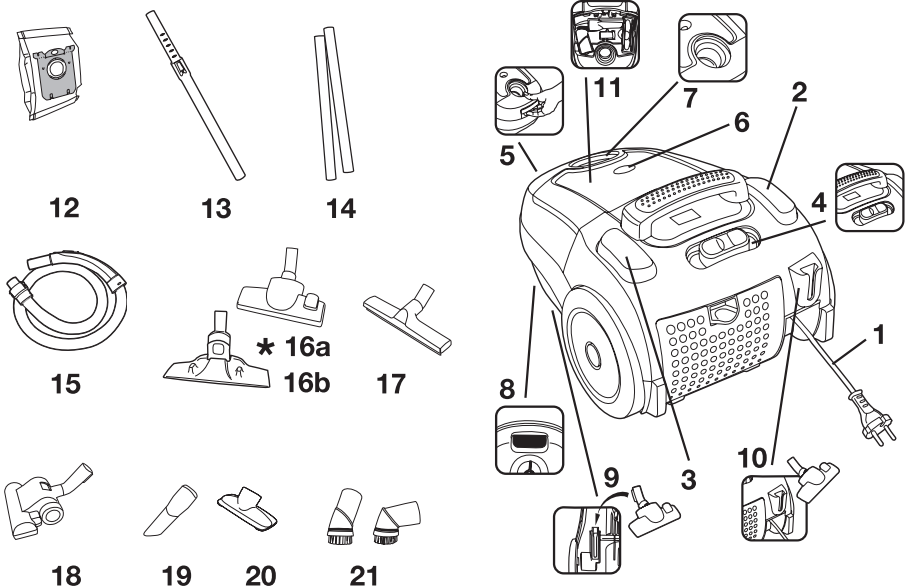

- | | |
|--|---|
| 1. Mains Cable | 11. Accessory Storage |
| 2. Cable Rewind Button | 12. Dustbag S-bag® |
| 3. On/Off Button | 13. Telescopic Tube* |
| 4. Suction Control | 14. Metal Extension Tube (x2)* |
| 5. Cover Release Catch For
Dust Bag Compartment | 15. Swivel Hose And Handle With
Manual Suction Control |
| 6. Dustbag Indicator | 16a, b Combination Carpet/Hard
Floor Nozzle* |
| 7. Hose Connection | 17. Hard Floor Nozzle* |
| 8. Carrying Handle | 18. Turbo Nozzle* |
| 9. Parking Clip For Floor Nozzle
When Not In Use | 19. Narrow Crevice Nozzle |
| 10. Parking Clip For Floor Nozzle
When Not In Use | 20. Upholstery Nozzle |
| | 21. Dusting Brush |

* Depending on model

Line drawings are solely for illustration purposes and are subject to variations from actual product.

Dear Customers,

Dear Customer, please read through these operating instructions carefully. Above all, please observe the safety instructions on the first few pages of this booklet. Please keep these operating instructions for future reference and pass them on to any subsequent owner of this appliance.

The safety standards of Electrolux electrical appliances are in keeping with the recognised rules of technology and the laws governing the safety of appliances. Prior to operating this appliance please familiarise yourself with the following safety instructions :

SAFETY INSTRUCTIONS

- Read all the instructions and only use the appliance for its intended purpose.
- The appliance must be switched off before plugging or unplugging it from the wall socket. Do not pull on the electrical cord to remove the plug from the wall socket.
- Always remove the plug from the wall socket before attempting any form of user maintenance or cleaning, as specified in this booklet.
- Do not handle the plug with wet hands.
- Do not operate the appliance with a damaged electrical cord or plug. If the electrical cord is damaged it must be replaced by returning the product to an authorised Electrolux service centre or similar qualified person to avoid a hazard.
- If the appliance has malfunctioned or been damaged in any manner return the appliance to the nearest authorised Electrolux service centre for examination, repair or adjustment.
- Do not carry or drag the appliance by the electrical cord.
- Keep the electrical cord away from heat, oil, sharp edges and rough or hot surfaces and do not run the appliance over the cord.
- Hold onto the plug when rewinding the electrical cord to prevent the plug from whipping or hitting hard against the appliance.
- An extension electrical cord may be used provided that it has a higher rating than the appliance. Please refer to the information provided on the appliance's rating plate or consult your nearest authorized Electrolux service centre.
- To protect against electric shock do not immerse the electrical cord, plug or the appliance in water or other liquids.
- Do not expose the appliance to rain.
- Do not use the appliance outdoors.
- Never leave the appliance running unattended.
- This appliance is not intended for use by person (including children) with reduced physical, sensory or mental capabilities, or lack of experience and knowledge, unless they have been given supervision or instruction concerning use of the appliance by a person responsible for their safety.
Children should be supervised to ensure that they do not play with the appliance.
- Store the appliance away from high heat sources.
- Do not use this appliance to vacuum up the following :
 - Inflammable or combustible substances,
 - Hard pointed objects,
 - Hot ash, lighted cigarette ends or anything that is burning or smoking. Large quantities of fine dust e.g. lime, cement or plaster dust, toner dust from laser printers etc.

- Do not operate this appliance in areas where the substances listed above may be present.
- To prevent the reduction in air flow, ensure that all orifices/vents on this appliance are kept free from blockages and do not insert any objects into these orifices/vents.
- Do not use without dust bag and filters in place.
- If the motor overheats, it will turn off automatically. If this occurs, press the on off button and wait for a few minutes before switching on again.
- Extra care should be taken when vacuuming staircases.
- It is dangerous to alter the specifications or modify the vacuum cleaner, only use accessories recommended by Electrolux.
- Under no circumstances should the customer attempt to repair the vacuum cleaner.
- The vacuum cleaner should only be repaired and/or serviced by an authorized Electrolux service centre and only genuine Electrolux spare parts should be used. Failure to do so may render the warranty void.

This vacuum cleaner is for household use only.

Important !

This vacuum cleaner must only be connected to a power supply whose voltage and frequency comply with the specifications given on the appliance rating plate.

Quick Guide

When taking the product out of its packaging, check for damages.

VACUUM CLEANER ASSEMBLING

Always remove the plug from the power supply before fitting or removing accessories. Before putting the appliance into the service, please check if all filters are inserted correctly.

Instructions For Use

- Check that the dustbag S-bag® is in place.

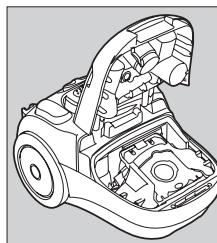

- Insert the hose until the catches click to engage. (Press catches inwards to release)

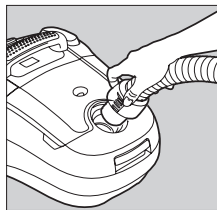

- Connect the metal extension tube* by pushing and twisting together or extend the telescopic tube* to desired length. Attach the tube to the hose handle and floor nozzle by pushing and twisting together. (Twist and pull apart to dismantle)

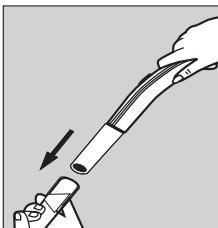
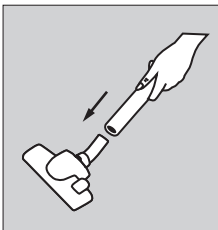
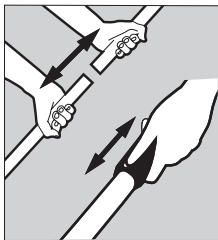

- Extend the cable and connect to mains. The cleaner is fitted with a cable rewind, ensure cable is not twisted before use. (Press foot pedal to rewind. Note: Please hold the plug to prevent it from striking you or the machine).

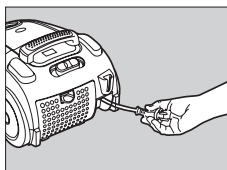

- Press the On/Off button to activate the cleaner.

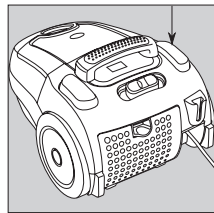

- By moving the suction control glider, the suction power can be adjusted. Suction can also be regulated on the hose handle by opening/closing the aperture.

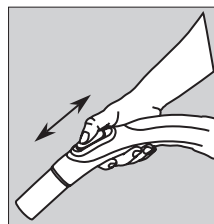
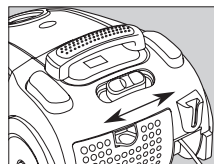

USE THE NOZZLES AS FOLLOWS

- **Carpets**
Use the floor nozzle with the lever in horizontal position.
- **Hard floors**
Use the floor nozzle with the lever in vertical position.
- **Wooden floors**
Use the hard floor nozzle to avoid scratching.*
- **For the perfect care of your carpets**
Use the turbo nozzle. The rotary motion of its brush gently loosens short-pile carpets where the dirt has been trodden in. It removes stubborn fluff and pet hairs.*

- **Loose rugs/curtains/lightweight fabrics**

Reduce the suction power. Use the floor nozzle for loose rugs and the upholstery nozzle for curtains, cushions etc.

- **Confined areas**

Use the crevice nozzle for crevices, corners and radiators.

- **Lamps, pictures and bookshelves**

Use the dusting brush.

Maintenance

Replacing The Dustbag

DUSTBAG SAFETY

To avoid damaging the cleaner do not use it without a dustbag S-bag®. A safety device is fitted which prevents the cover from closing without a dustbag S-bag®. Do not attempt to force the cover shut. For peak performance the dustbag S-bag® must be changed when full. If the dustbag S-bag® should accidentally get broken in the cleaner, take the cleaner to an Electrolux Service Centre for cleaning. Check the dustbag S-bag® regularly and replace when necessary. The dustbag indicator window will gradually turn red when filling and completely red when full. To check the dustbag S-bag®, the cleaner must be switched on, with all attachments connected and off the floor. The dustbag indicator may signify that the S-bag® is blocked (occasionally caused by very fine dust) which will cause loss of suction and may result in overheating. If this occurs change the dustbag S-bag® even if it is not full.

REPLACING THE DUSTBAG S-BAG®

The dustbag S-bag® must be replaced latest when the indicator window is completely red. Read with the nozzle lifted up.

- Open the lid.

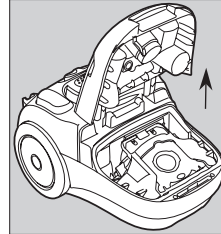

- Remove the dustbag holder.

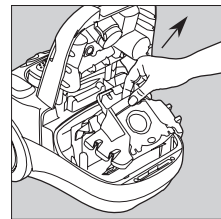

- Pull the cardboard to remove the dustbag S-bag® from the grooves. This automatically seals the dustbag S-bag® and prevents dust from leaking out.

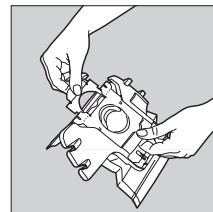

- Insert a new dustbag S-bag® by pushing the cardboard to the end of the grooves in the holder, you will feel a "click". Reposition the holder and close the cover.

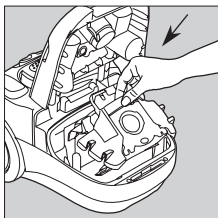

- Remove dustbag holder with dustbag S-bag®

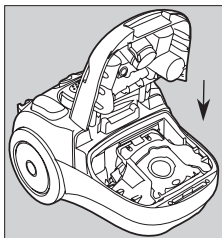
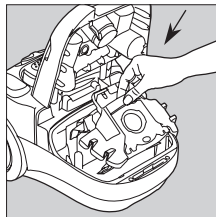

- Remove the filter.

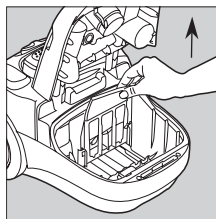

Note: Replace the S-bag® after vacuuming carpet-cleaning powder. Be sure to use only original S-bag® dust bags - S-bag® classic, S-bag® classic long performance, S-bag® HEPA anti-allergy, or S-bag® antiodour.

- Insert a new filter, reposition the dustbag holder and close the cover.



CHANGING THE FILTERS

- Never use the cleaner without the filters in place.

CHANGING THE MOTOR FILTERS

- Release catch and open lid

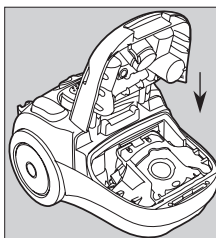
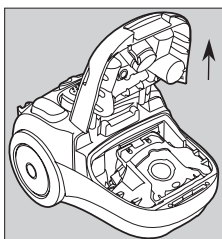
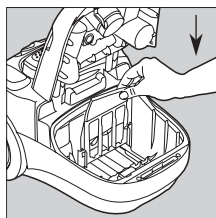
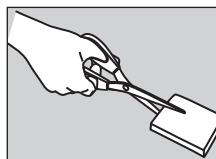

TO CHANGE THE MICRO/HEPA EXHAUST FILTER*

- Release catch, open the filter cover.

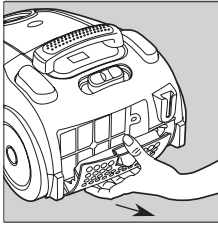

- Take the filter out of the cleaner.

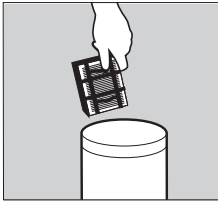
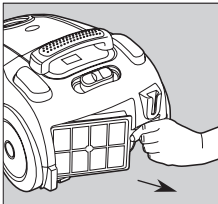

- Insert new filter and close the cover.

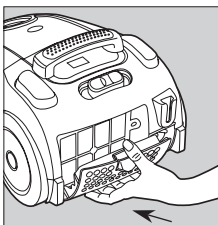
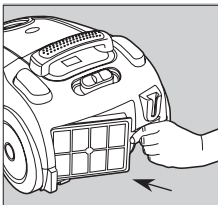

RECOMMENDED FILTERS

Motor filter: EF1

Micro exhaust filter: EF17

HEPA exhaust filter: EFH12

How To Store Your Vacuum

1. Choose a storage location that is both safe and dry.
2. You can store it in the vertical or horizontal position, depending on the space available.
3. The vacuum comes with an onboard tool coupling for storing the floor nozzle according to the position chosen, slide the parking clip onto one of the two parking positions on the cleaner, at the rear or underneath on the base.
4. Be careful not to trap, twist or tie the electrical cord; wind it.
5. Keep the tubes, nozzles and hose together to avoid losing them.

Disposal

PACKAGING MATERIAL

The packaging materials are environmentally friendly and can be recycled. The plastic components are identified by markings, e.g. >PE<, >PS<, etc. Please dispose of the packaging materials in the appropriate container at the community waste disposal facilities.

OLD APPLIANCE

The symbol  on the product or on its packaging indicates that this product may not be treated as household waste. Instead it shall be handed over to the applicable collection point for the recycling of electrical and electronic equipment. By ensuring that this product is disposed of correctly, you will help prevent potential negative consequences for the environment and human health, which could be otherwise be caused by inappropriate handling of this product. For more detailed information about recycling this product, please contact your household waste disposal service of the shop where you purchased the product.

TROUBLESHOOTING

In case of malfunction, check for the following probable reasons. Make the necessary corrections which may be performed at home. If the problem persists, consult the Electrolux Authorized Service Centre.

PROBLEM	POSSIBLE CAUSES	CORRECTIONS
The vacuum cleaner does not start.	The plug is not properly connected to the socket.	Check the plug connection or try another socket.
	Thermal protector activated due to motor high temperature.	Press the ON/OFF button and wait 20-30 minutes for the motor to cool off.
Filter indicator lights and stays on.	Dust bag is full.	Empty/replace the dust bag.
	The filters are clogged.	Clean or replace filters.
Reduction of suction capacity.	Suction hose blocked.	Clean the hose.
	Nozzle blocked.	Clean the nozzle.
	Dust bag is full.	Empty/replace the dust bag.
	Filters clogged.	Clean or replace filters
	Damaged or broken hose.	Change the hose.
Over heating.	Dust bag is full.	Empty/replace the dust bag.
	Filters are clogged.	Clean/replace filters.

To locate your nearest Electrolux Service Agent, please refer to the last page of this booklet to contact your Electrolux Customer Care.

Technical Data

For Essensio ZEO 5410 & ZEO 5430

Rated Voltage: 220V – 240V, 50/60Hz

Max Power (W): 2000W

각 부의 명칭

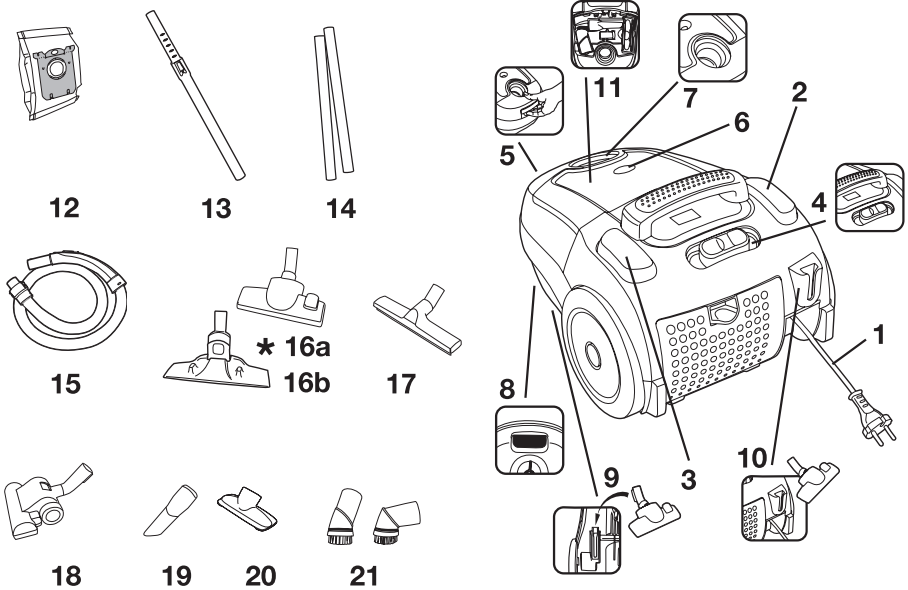

- | | |
|----------------------|---------------------------|
| 1. 메인케이블 | 11. 액세서리 보관 |
| 2. 자동 코드 감개 버튼 | 12. 먼지봉투 S-bag® |
| 3. 전원 버튼 | 13. 인터라킹 연장관 * |
| 4. 흡입력 조절 장치 | 14. 메탈 연장관 * |
| 5. 먼지 봉투쪽 본체 커버 열림 틈 | 15. 호스 및 핸들, 흡입력 조절 밸브 |
| 6. 먼지 봉투 교체 표시기 | 16a,b 단단한 바닥 / 카펫 겸용 흡입구* |
| 7. 호스 투입구 | 17. 단단한 바닥 흡입구* |
| 8. 이동용 손잡이 | 18. 터보 흡입구* |
| 9. 바닥 흡입구 거치대 | 19. 틈새 흡입구 |
| 10. 바닥 흡입구 거치대 | 20. 침구, 패브릭용 흡입구 |
| | 21. 먼지 브러쉬 흡입구 |

*일부 모델에만 해당

선으로 연결된 세부 그림은 예시를 위한 설명의 목적으로 삽입되었으며, 실제 제품과 차이가 있을 수 있습니다.

고객님께

일렉트로룩스 청소기를 구입해주셔서 대단히 감사합니다. 최상의 사용을 위하여 본 사용 설명서를 주의 깊게 읽어 주십시오. 무엇보다도, 이 책자의 첫 번째페이지부터 안전지시를 준수하십시오. 차후 참조를 위해 사용설명서를 보관해주시고 다음사용자에게 제품을 양도할 경우 함께 전달해주시시오.

일렉트로룩스 전자기기의 안전표준은 공인된 규범 및 안전관리 법규를 준수합니다. 본 제품을 사용하기전에 안전규칙들을 숙지하여 주십시오.

안전에 대한 주의사항

- 사용 설명서를 읽으시고 본 제품의 목적에 맞게 사용하여 주십시오.
- 벽면에 플러그를 꽂거나 빼기 전에는 반드시 전원을 꺼주십시오. 플러그를 벽면 소켓에서 뺄때에 전선을 당겨서 뽑지 마십시오.
- 청소기를 보관하거나 청소하기 전에는 반드시 벽면의 콘셋트로부터 플러그를 제거하십시오.
- 젖은 손으로 플러그를 잡지 마세요.
- 전기코드나 플러그가 손상되었다면 진공청소기를 작동하지 마십시오. 만일 전기코드가 손상되어 있다면 위험 요소를 피하기 위해, 공인된 일렉트로룩스 서비스 센터로부터 제품을 수리하시기 바랍니다.
- 만일 진공청소기가 작동이 안되고 또는 손상되었다면, 근처에 있는 공인된 일렉트로룩스 서비스 센터를 방문하시어 점검 받으시거나 수리받으시기 바랍니다. (일렉트로룩스 고객센터 1566-1238)
- 진공청소기의 전기코드를 이용하여 제품을 끌거나 들어올리지 마십시오.
- 열, 기름, 뽀족한 가장자리, 거칠고 뜨거운 표면에서 전기코드를 멀리하시고, 진공청소기를 코드 위에 두고 작동하지 마시오.

- 진공청소기 가까이서 강한 충격을 방지하기 위해 전기코드를 되감을 때 플러그를 잡고 버튼을 누르십시오
- 연결선 전기코드는 진공청소기보다 높은 등급을 사용해야 합니다. 청소기 뒷면의 라벨을 참고하시거나 공인된 일렉트로룩스 서비스 센터의 도움을 받으십시오.
- 전기 쇼크를 피하기 위해 물기 또는 액체가 있는 손으로 코드를 잡거나 액체를 묻히지 마십시오.
- 진공청소기에 비가 맞지 않도록 해주십시오.
- 진공청소기를 야외에서 사용하지 마십시오.
- 작동 중인 진공청소기를 절대로 떠나지 마십시오.
- 본 진공 청소기는 성인에 의한 일반적인 가정의 실내청소용 제품입니다. 어린이를 포함하여 지식이나 경험이 부족하거나 정신적, 신체적으로 도움이 필요한 경우에는 안전을 위하여 반드시 도움을 줄 수 있는 사람의 도움을 받아 사용하십시오. 어린이들이 제품을 가지고 놀지 않도록 주의하십시오.
- 높은 열이 나는 곳에 진공청소기를 두지 마시오.
- 다음과 같은 곳을 청소할 때에는 절대로 진공 청소기를 사용하지 마십시오
 - 인화성 기체가 차 있는 곳이나 그 부근
 - 날카로운 물체
 - 타다 남은 불똥 및 재, 또는 꺼지지 않은 담배꽂초 등과 미세한 가루, 예) 고운 석고 가루, 콘크리트, 밀가루 또는 잿가루, 레이저 프린터토너 등

- 위에 목록된 물질이 있는 곳에는 진공청소기를 작동하지 마시오.
- 공기 흐름의 막힘을 방지하기 위해 기기의 흡입구나 공기 배출구가 막힘이 없도록 하고 이물질을 넣지 마십시오.
- 먼지봉투와 필터없이 사용하지 마시오.
- 모터가 과열되면 청소기는 자동으로 꺼집니다. 이 때에는 청소기의 전원 버튼을 누르고 다시 스위치 누르기 전에 몇 분간만 기다려 주십시오.
- 계단을 청소할 때에는 각별한 주의가 필요합니다.
- 제품 사양을 바꾸거나 진공청소기를 임의로 분해, 수리 하는 것은 위험할 수 있습니다. 일렉트로룩스 공인 서비스 센터에서만 취급할 수 있도록 하십시오.
- 제품 사양을 바꾸거나 진공청소기를 임의로 분해, 수리 하는 것은 위험할 수 있습니다. 일렉트로룩스 공인 서비스 센터에서만 취급할 수 있도록 하십시오.
- 임의로 진공청소기 수리를 시도하지 마십시오.
- 진공청소기는 공인된 일렉트로룩스 서비스 센터에서만 수리 및 서비스가 가능합니다. 그렇지 않은 경우 보상이 적용되지 않습니다.

이 진공청소기는 가정용으로만 사용가능 합니다.

주의!!

이 진공청소기는 전기기기입니다. 전압과 주파수는 진공청소기 뒷면 라벨에 표기된 내용에 맞추어 사용되어야 합니다.

빠른 가이드

포장된 제품을 개봉 때, 이상이 없는 지 확인합니다.

진공청소기 조립

부품을 조립하기 전에 전력공급으로부터 플러그를 빼십시오. 진공청소기 작동을 시작하기 앞서, 제품이 올바르게 조립 되었는지 확인하십시오.

사용을 위한 안내

- S-bag® 먼지봉투가 장착되었는지 확인하십시오.

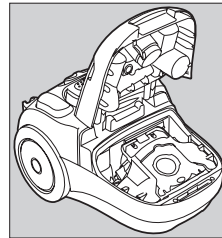

- 호스를 청소기 투입구 부분 겉쇠에서 딸깍하고 소리가 날 때까지 끼우십시오. (분리할 때에는 호스 끝 분리 버튼을 눌러 본체로 부터 분리하십시오).

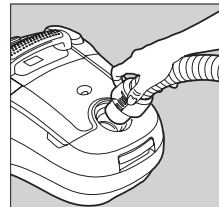

- 연장관*을 호스 핸들과 바닥 브러쉬에 딸깍 소리가 날 때 까지 끼워서 연결하십시오. (분리할 때에는 분리 버튼을 눌러 본체로부터 분리하십시오).

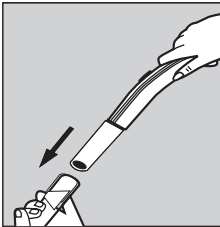
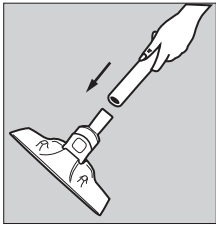
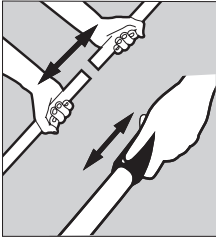

- 전원코드를 당겨 콘센트에 플러그를 연결합니다. 사용 전 전선이 꼬임현상을 미리 체크해줍니다. (청소 후 코드를 다시 감으려면 코드 감기 버튼을 눌러 전선을 다시 감습니다.)

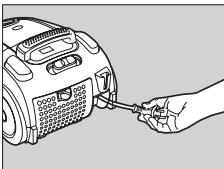

- 전원 버튼을 눌러 청소기를 작동시킵니다. 버튼을 다시 누르면 청소기 작동이 멈춥니다.

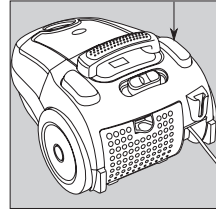

- 본체 전면의 흡입력 조절장치를 움직여 흡입력을 조절합니다. 호스의 흡입력 조절 밸브를 움직여 흡입력을 조절할 수도 있습니다.

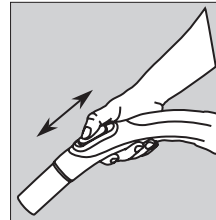
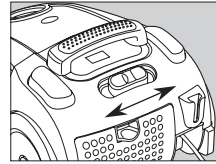

흡입구 사용법

- 카펫**
바닥 흡입구의 버튼을 앞쪽으로 눌러 주십시오.
- 일반 바닥**
바닥 흡입구의 버튼을 뒤쪽으로 눌러 주십시오.
- 나무 바닥**
바닥의 굽힘으로부터 보호하며 바닥 흡입구를 세게 흡착되는 것을 줄이기 위하여 사용합니다.

- **당신의 카펫을 완벽하게 케어하기 위해**
터보 흡입구*를 사용합니다. 브러시의 회전식의 움직임은 먼지가 깊숙이 박혀 있는 솜털과 애완견의 머리 카락까지 제거 할 수 있어 짧은 카펫을 조용하고 느슨하게 일할 수 있습니다. *일부 모델에만 해당
- **러그, 커튼 및 가벼운 천 및 쿠션 등**
흡입력을 줄이고 가구 및 패브릭용 흡입구를 사용합니다.
- **틈새, 코너, 래디에이터 등의 좁은 공간**
틈새용 흡입구를 사용합니다.
- **조명, 사진 및 책꽂이, TV, 블라인더 등**
먼지 브러쉬 흡입구를 사용합니다.

먼지봉투 관리 및 교체

먼지봉투의 안전한 사용을 위하여

청소기의 손상을 피하기 위하여 S-bag® 먼지봉투 없이 청소기를 작동하지 마십시오. 먼지봉투 없이 작동하는 것을 방지하기 위하여 S-bag® 없이는 덮개가 닫히지 않도록 설계되었습니다. 덮개를 강제로 닫지 마십시오. 최상의 성능을 위하여 S-bag® 먼지봉투가 가득 차면 반드시 교체해주어야 합니다. 만약 먼지봉투가 청소기 안에서 터졌다면 클리닝을 위해 일렉트로룩스 지정 서비스센터를 방문하십시오. 정기적으로 S-bag® 먼지봉투를 체크하고 필요시 교체하십시오. 먼지봉투 교체 표시기는 먼지봉투가 차면 점차적으로 빨간색으로 변하며, 가득 차면 완전한 빨간색으로 바뀝니다. S-bag® 먼지봉투의 상태를 체크하기 위해서는 호스, 튜브, 흡입구 등 청소기의 부속품들이 정상적으로 장착된 상태에서 청소기의 전원을 끄고 바닥 흡입구를 바닥에서 떼어낸 상태에서 교체 표시기의 색상을 확인합니다. S-bag®이 막히는 경우 먼지봉투 표시기가 빨간색으로 나타날 수 있습니다. (재 등의 아주 미세한 먼지들로 인해 발생할 수 있습니다) 이는 흡입력 감소와 과열의 원인이 될 수 있습니다. 이러한 상황이 발생하면 먼지봉투의 S-bag®이 차지 않았어도 바꿔 주십시오.

S-bag® 먼지봉투의 교체 방법

S-bag® 먼지봉투는 먼지봉투 교체 표시기가 완전한 빨간색으로 바뀌었을 때에는 반드시 교체해주어야 합니다.

- 덮개를 여십시오.

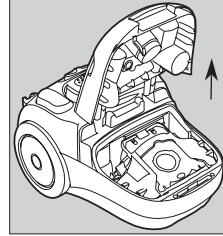

- 먼지봉투 홀더를 본체에서 꺼내십시오.

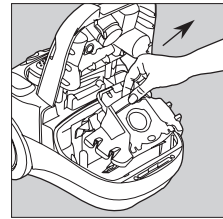

- 먼지봉투의 두꺼운 종이 부분을 잡아당겨 S-bag® 먼지봉투를 홀더에서 꺼내십시오. 이 때 자동으로 먼지봉투의 덮개가 닫히게 되어 먼지가 새어나오지 않습니다.

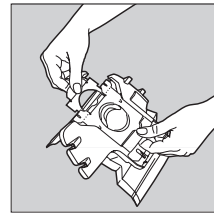

- 새 먼지봉투의 카드보드(두꺼운 종이)를 홈의 끝에 밀어넣어 새 S-bag®을 홀더에 “딸깍”하고 걸리도록 끼우십시오. 홀더를 다시 제자리에 넣고 청소기 덮개를 닫습니다.

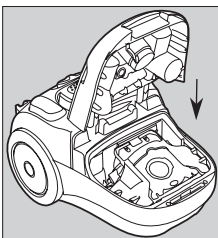
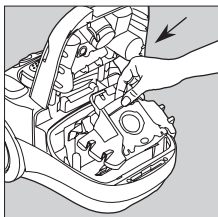

주 : 간혹 S-bag® 먼지봉투가 가득 차지 않았더라도 내용물에 따라서 공기의 흐름이 저하될 수 있습니다. 이 경우, 특히 카펫 청소용 분말을 흡입한 다음에는 꼭 먼지봉투를 교체하십시오. 일렉트로룩스 정품 S-bag® 먼지봉투만을 사용하십시오. (예. S-bag® 클래식, 클래식 롱 퍼포먼스, 헤파 안티알러지, 안티 오도르).



필터 교체

- 필터를 장착하지 않은 상태에서는 청소기를 작동하지 마십시오

모터 필터 교체 방법

- 본체 커버 열림 버튼을 눌러 커버를 엽니다.

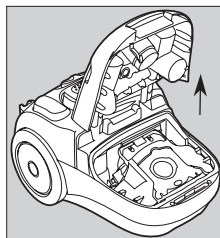

- 먼지봉투 홀더를 들어올려 S-bag® 먼지봉투를 빼냅니다.

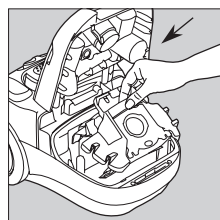

- 더러워진 필터를 조심스럽게 제거합니다.

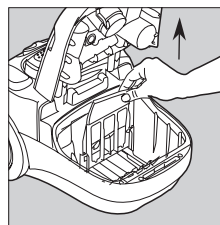

- 새 필터를 제자리에 끼웁니다. 먼저 봉투 홀더를 제 자리에 넣고 본체 커버를 닫습니다.

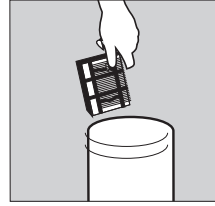
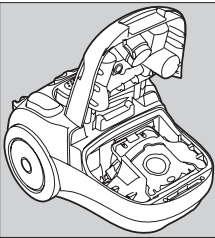
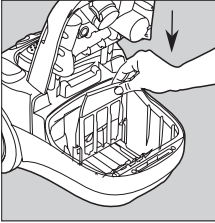
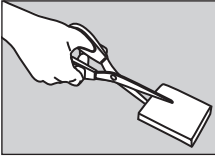

- 새로운 필터를 끼워 넣고 커버를 닫습니다.

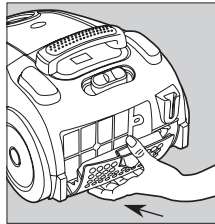
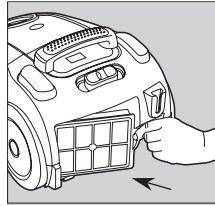

배기 필터 교체 방법*

- 청소기 뒷면의 필터 커버를 엽니다.

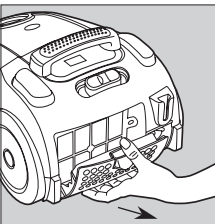

- 장착되어 있는 필터를 꺼냅니다.

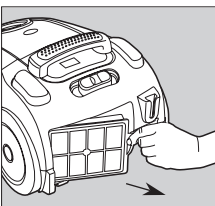

추천 필터

모터필터 : EF1

마이크로 배기 필터 : EF17

헤파 배기 필터 : EFH12, EFH12W

진공청소기 보관 방법

1. 안전하고 건조한 곳에 보관합니다.
2. 공간에 따라 수직 또는 수평의 위치로 보관할 수 있습니다.
3. 청소기 윗 편에 액세서리 보관 틀이 있습니다 액세서리를 맞추어 보관하십시오. 청소기의 가로 세로 보관 방법을 결정하고 이에 맞게 보관틀에 바닥 흡입구를 밀어서 끼워 보관합니다.
4. 전기코드가 꼬이거나 엉키지 않도록 주의하고 코드를 묶지 마십시오.
5. 튜브, 호스 바닥흡입구를 잃어버리지 않도록 함께 보관하십시오.

폐기

포장재료

포장재료는 친환경적이고 재활용 가능합니다. 비닐성분은 e.g. >PE<, >PS< 등으로 표시 되어 있습니다. 분리수거 시 적절한 용기에 포장재료를 버려주십시오.

오래된 진공청소기

제품 또는 포장 박스의 ♻️ 표시는 이 제품을 일반 가정용 폐기물로 처리해서는 안됨을 나타냅니다. 이러한 제품은 전기 또는 전자제품의 재활용 수거 센터로 인도해야 합니다. 이 제품의 올바른 폐기는 부적합한 폐기물 처리로 인해 발생할 수 있는 환경 및 인체 건강에 대한 부정적 결과를 예방하는 데 도움이 됩니다. 이 제품의 재활용에 대한 자세한 정보는 해당 지역 동사무소나 가까운 가정용 폐기물 처리 센터 또는 제품 구매처로 문의하시기 바랍니다.

문제 해결 방법

다음과 같은 작동 이상이 발생할 경우, 아래 내용들이 원인일 가능성이 있습니다. 동일 증상일 경우 집에서 아래의 필요한 조치 사항 대로 실행해 보십시오. 만일 문제가 계속 지속된다면, 일렉트로룩스 지정 서비스 센터(고객센터 : 1566-1238)와 상담해 주십시오.

증상	가능한 원인	조치 사항
청소기가 작동하지 않습니다.	콘센트에 플러그가 연결되어있지 않을 수 있습니다. 모터 과열로 인하여 과열 방지장치가 작동되고 있을 수 있습니다.	플러그가 콘센트에 잘 연결되어 있는지 확인하시고, 잘 연결되어 있다면 다른 콘센트로 옮겨 끼워 시도해보십시오. 전원 버튼을 누르고 모터가 식을 때 까지 20~30분 정도 기다렸다가 다시 시도해보십시오.
필터 교체 표시기가 계속 켜져있습니다.	먼지봉투가 가득 찼을 수 있습니다. 필터가 막혀있을 수 있습니다.	먼지봉투를 비우거나 교체해주십시오. 필터를 세척하거나 교체해 주십시오.
흡입력이 약해졌습니다.	호스가 막혀있을 수 있습니다. 바닥 흡입구가 막혀있을 수 있습니다. 먼지봉투가 가득 찼을 수 있습니다. 필터가 막혀있을 수 있습니다. 호스가 파손되거나 손상을 입었을 수 있습니다.	호스를 청소해주십시오. 바닥 흡입구를 청소해 주십시오. 먼지봉투를 비우거나 교체해주십시오. 필터를 세척하거나 교체해 주십시오. 호스를 교체해주십시오.
흡입력이 약해졌습니다.	먼지봉투가 가득 찼을 수 있습니다. 필터가 막혀있을 수 있습니다.	먼지봉투를 비우거나 교체해주십시오. 필터를 세척하거나 교체해 주십시오.

택에서 가까운 일렉트로룩스 지정 서비스 센터의 확인을 위해, 다음 장의 일렉트로룩스 고객 센터 연락처를 참조하시고 문의하여 주십시오.

기술 데이터

적용 모델 : 에센시오 ZEO 5410 & ZEO 5430

전압 등급 : 220V - 240V, 50/60Hz

최대 출력(W): 2000W

Notes

INDONESIA

PT Electrolux Indonesia
Gedung Sentra Mulia, Suite 501
Jl. HR. Rasuna Said, Kav. X-6 No.8
Jakarta 12940
Indonesia
Tel: +(62) 21 522 7099
Fax: +(62) 21 522 7098
Customer Care Services: +(62) 21 522 7180
Email: customercare@electrolux.co.id
Website: www.electrolux.co.id

MALAYSIA

Electrolux Home Appliances Sdn Bhd
7th Floor, Tower 2, Jaya33
No. 3, Jalan Semangat, Seksyen 13,
46100 Petaling Jaya, Selangor
Malaysia
Tel: +(60) 3 7843 5999
Fax: +(60) 3 7955 5511
Customer Care Services: 1300-88-1122
Email: Malaysia.customercare@electrolux.com
Website: www.electrolux.com.my

PHILIPPINES

Electrolux Philippines Inc.
25th Floor Equitable Bank Tower
8751 Paseo De Roxas,
Makati City 1226
Philippines
Tel: +(63) 2 845 4510
Fax: +(63) 2 845 4548
Customer Care Services: 1800-10-845-care-2273
Email: wecare@electrolux.com
Website: www.electrolux.com.ph

KOREA

Electrolux Korea Ltd.
15th FL. Korean Sanhak Foundation Building.
1337-31, Seocho-dong, Seocho-gu,
Seoul, 137-072
Korea
Customer Care Hotline : (+82) 1566 1238
Office Tel: (+82) 1566 1238
Office Fax: (+82) 23415 1603
Email: homecare@electrolux.co.kr

THAILAND

Electrolux Thailand Co Ltd
Electrolux Building
14th Floor 1910 New Petchburi Road
Bangkapi, Huay Kwang
Bangkok 10320
Thailand
Tel: +(66) 2 725 9100
Fax: +(66) 2 725 9299
Customer Care Services: +(66) 2 725 9000
Email: customercare@electrolux.co.th
Website: www.electrolux.co.th

VIETNAM

Electrolux Vietnam Ltd
Floor 9th, A&B Tower
76 Le Lai Street
Ben Thanh Ward - District 1
Ho Chi Minh City
Vietnam
Tel: +(84) 8 3910 5465
Fax: +(84) 8 3910 5470
Customer Care Services: 1800-58-8899
Email: customer.care@electrolux.com.vn
Website: www.electrolux.com

SINGAPORE

Electrolux SEA Pte Ltd
No. 11, Lorong 3,
Toa Payoh, #01-13/14/15,
Jackson Square Block B,
Singapore 319579
Tel: +(65) 6507 8900
Fax: +(65) 6356 5489
Customer Care Services: +(65) 6507 8699
Email: customer-care.sin@electrolux.com.sg
Website: www.electrolux.com.sg

HONG KONG

Dah Chong Hong Ltd.
Electrical Service Centre
8/F, Block C, Yee Lim Godown Ind. Centre,
2-28 Kwai Lok Street, Kwai Chung, N.T
Customer Care Hotline: (+852) 8203 0298
Email: dchead@ead.dch.com.hk
Website: www.electrolux.com.hk