

Electrolux

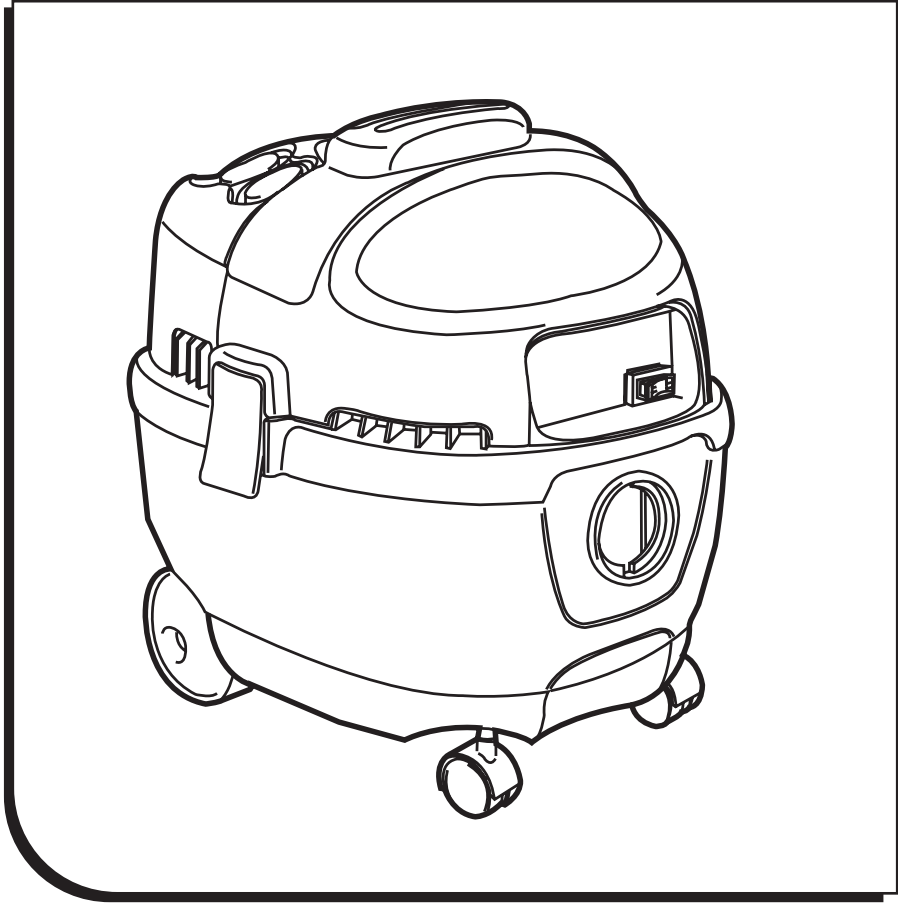

플렉시오(Flexio) 진공청소기 - 습식겸용 사용설명서

일렉트로룩스 진공청소기를 구입해 주셔서 대단히 감사합니다.
사용하기 전에 반드시 본 사용설명서를 주의 깊게 읽어주십시오.

중요 사항

사용하기 전에 반드시 본 사용 설명서를 주의 깊게 읽어주십시오.
아래의 주의 사항들은 여러분의 안전에 관한 사항들이므로 각별한 주의를 요합니다.

주의 사항

- 물을 비우거나 필터를 교체하는 등의 유지 보수 작업을 하기 전에 반드시 전원 플러그를 콘센트에서 뽑아 주십시오.
- 절대로 전원 전선을 이용하여 청소기를 끌어 당기지 마십시오.
- 전원 전선이 손상되지 않도록 주의하십시오.
- 전원 플러그를 뽑을 때는 전선을 잡지말고 플러그 몸체를 잡고 뽑으십시오.
- 전원 전선은 고온의 열원이나 오일, 날카로운 물체나 거친 표면으로부터 보호되어야 합니다.
- 만약 전원 전선이 손상되었을 때는 일렉트로룩스 서비스 센터로 문의하여 주십시오.
- 어린이가 본 진공 청소기를 가지고 놀지 않도록 하여 주십시오.
- 청소기가 작동하는 채로 방치하지 마십시오.
- 사용 중 청소기가 옆으로 넘어졌을 경우에는 즉시 전원 스위치를 끄고, 청소기를 바로 세운 다음 다시 전원 스위치를 켜십시오.
- 뜨거운 재나 불이 붙어있는 담배꽂초 같은 완전히 꺼지지 않은 불씨가 남아있는 것은 절대 청소기로 흡입하지 마십시오.
- 인화성 물체나 연소성 물질은 절대 청소기로 흡입하지 말고, 이러한 물질들이 있는 공간에서는 본 진공 청소기를 사용하지 마십시오.
- 본 진공 청소기 본체를 물에 담그거나 빗속에 방치하지 마십시오.
- 고온의 열원에 가까이 두지 마십시오.
- 모든 필터는 본 사용 설명서에 기재된 바와 같이 정기적으로 교환이나 청소가 이뤄져야 합니다.
- 절대로 스폰지 필터를 장착하지 않은 채로 물(Wet) 청소를 하지 마십시오.
- 절대로 스폰지 필터를 장착한 채로 또는 먼지 봉투를 장착하지 않은 채로는 일반(Dry) 청소를 하지 마십시오.
- 물청소를 하고 난 후에는 반드시 내용물을 비워주십시오. (그대로 방치하면 악취가 발생할 수 있으며, 박테리아 생성의 원인이 될 수 있습니다.)
- 석유나 알코올을 사용하여 본 청소기를 닦지 마십시오. 호스나 몸체, 액세서리를 닦을 때는 미지근한 비눗물과 부드러운 천을 사용하십시오.
- 어떠한 경우라도 본 제품을 직접 수리하거나 분해하지 마십시오. 부적격자에 의한 수리행위는 심각한 고장이나 오작동의 원인이 될 수 있으며, 사용자의 부상을 초래할 수도 있습니다.
- 서비스나 부품 등의 구입은 반드시 일렉트로룩스 서비스 센터로 문의해 주십시오. 그렇지 않으면 무상보증을 받을 수 없습니다.

각 부 명칭

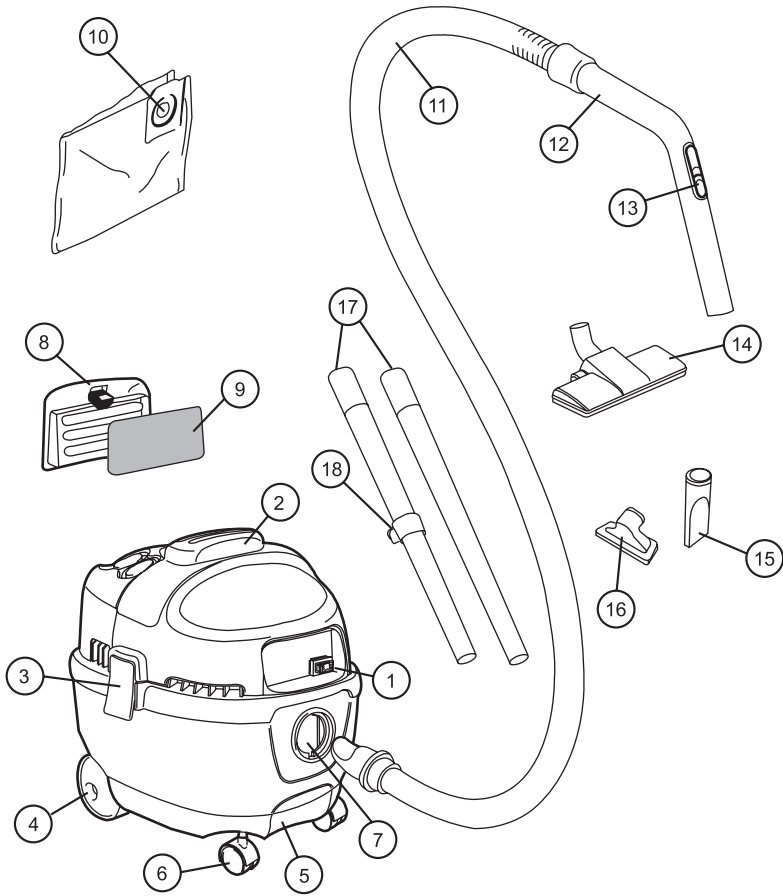

- 1. 전원 스위치
- 2. 뚜껑
- 3. 걸쇠
- 4. 뒷바퀴
- 5. 탱크
- 6. 앞바퀴
- 7. 흡입구
- 8. 필터 그릴
- 9. 마이크로 필터
- 10. 먼지 봉투

- 11. 호스
- 12. 호스 손잡이
- 13. 흡입력 조절기
- 14. 바닥 노즐
- 15. 틈새형 노즐
- 16. 가구용 노즐
- 17. 튜브
- 18. 걸쇠(클립)

건식으로 사용하기

1. 청소기를 열 때는 두개의 걸쇠 (3) 아래 부분을 비갈쪽으로 잡아당겨 연 다음 뚜껑을 위로 들어 올리십시오.

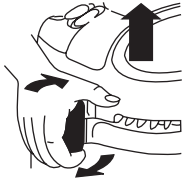

2. 두 개의 앞바퀴(6)를 탱크(5)의 아래에 있는 홈에 완전하게 밀어 넣어 장착하십시오.

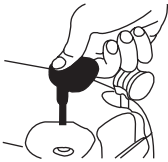

3. 먼지 봉투(10)를 탱크(5)의 앞부분에 있는 슬롯에 맞춰 끼우십시오.

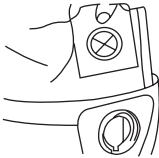

4. 뚜껑(3)을 탱크(5)에 잘 맞춰 닫은 후 걸쇠를 잠그십시오.

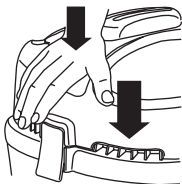

5. 호스(11)의 연결부를 흡입구(7)에 밀어 넣은 후 시계방향으로 돌려 잠그십시오.

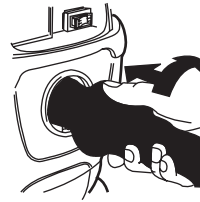

6. 두개의 튜브(17)를 끼워 맞추십시오.

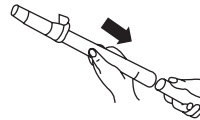

7. 호스 손잡이(12)를 튜브에 끼우십시오.

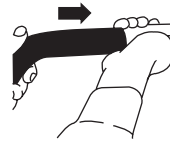

8. 용도에 따라서 바닥 노즐이나 액세서리 들 중 하나를 튜브의 끝에 끼우십시오.



9. 청소기의 상단에 두개의 액세서리를 장착할 수 있는 슬롯이 있습니다. 슬롯들은 뚜껑 (2) 손잡이 뒤에 있습니다.

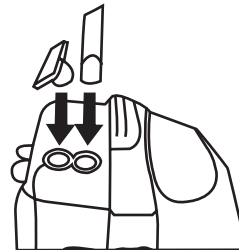

10. 카펫/일반 바닥 노즐은 모드 설정 기능이 있습니다. 바닥 노즐의 뒷면 왼쪽에 있는 버튼을 발로 밟아 선택할 수 있습니다.

A) 일반 바닥을 청소할 때는 노즐 바닥의 솔이 바깥으로 돌출된 상태로 사용하십시오.

B) 카펫을 청소할 때는 노즐 바닥의 솔이 노즐 안쪽으로 들어간 상태로 사용하십시오.

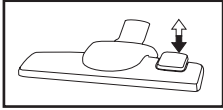

11. 전원 플러그를 전원 콘센트에 꽂고 전원 스위치(1)를 눌러 켜십시오. 본 진공 청소기는 이중절연이 되어 있으므로, 별도의 접지는 필요하지 않습니다.

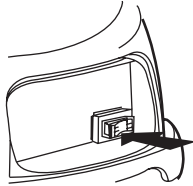

12. 흡입력은 호스 손잡이 (12)에 달려있는 흡입력 조절기(13)로 조절할 수 있습니다.

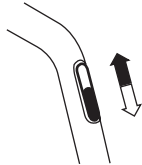

13. 본 진공 청소기는 배기부분에 마이크로 필터(9)가 장착되어 있습니다. 이 마이크로 필터는 매년 3~4번 교환해 주는 것이 좋습니다.

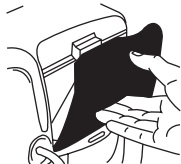

14. 마이크로 필터를 교환하려면 마이크로 필터 그릴(8)을 열고 현 필터를 빼내십시오. 새 마이크로 필터를 그릴에 부착하십시오.



15. 본 진공 청소기는 블로잉(바람을 불어내는) 기능이 있습니다. 이 기능을 사용하려면, 먼저 마이크로 필터 그릴(8)을 열고 호스의 연결부를 본체 뚜껑(2)의 뒷부분에 있는 배기구에 끼워 시계방향으로 돌려 결합하십시오.



습식으로 사용하기

1. 본 진공 청소기를 습식으로 사용할 때는 반드시 탱크에서 먼저 봉투(10)를 빼내야 합니다. 두개의 걸쇠(3)를 푼 다음 뚜껑(2)을 들어 여십시오.

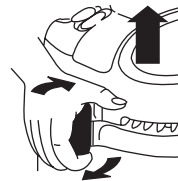

2. 호스(11)의 연결부를 시계 반대방향으로 돌려 호스를 분리하십시오. 먼저 봉투(10)를 제거하십시오. 뚜껑(2)을 탱크(5)에 맞춰 닫고, 호스(11)의 연결부를 흡입구(7)에 밀어 넣은 후 시계방향으로 돌려 잠그십시오.

본 진공 청소기는 이중절연이 되어있으므로, 별도의 접지는 필요치 않습니다.

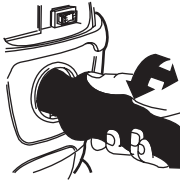

3. 두개의 튜브(17)를 끼워 맞추십시오.

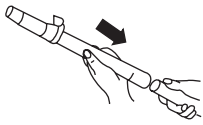
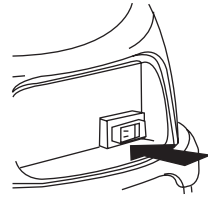

4. 호스 손잡이(12)를 튜브에 끼우십시오.

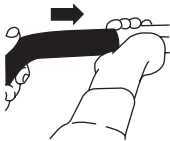

5. 바닥 노즐을 끼우지 않고 사용할 때는 호스 손잡이의 흡입력 조절기를 최대한 열어 주십시오.

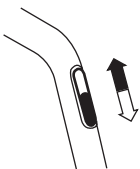

6. 최적의 습식 청소 결과를 위하여 액세서리(15 & 16)을 사용하는 것이 좋습니다.

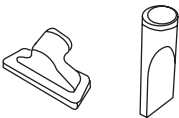

7. 전원 플러그를 전원 콘센트에 꽂고 전원 스위치(1)를 눌러 켜십시오.

8. 습식 청소 후에는 반드시 호스와 튜브에 남아있는 물기를 제거해야 합니다. 이것은 튜브를 수직으로 거꾸로 세워, 높이 든 상태로 청소기를 약 30초 정도 작동시키는 것으로 쉽게 해결 할 수 있습니다.

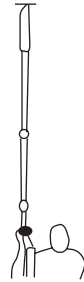

9. 탱크가 가득 차면 소음이 약간씩 커지게 되고 흡입력이 점차 떨어지게 됩니다. 이때는 전원 스위치를 끄고 탱크를 비운 다음 다시 사용하십시오.



특별 사항

1. 만약 탱크(5)에 물이 차있는 상태에서 청소기가 넘어졌을 경우에는 즉시 스위치를 끄고 전원 플러그를 콘센트에서 뽑으십시오.
탱크를 비우고, 다시 사용하기 전에 모든 부품들이 완전히 건조될 때까지 기다리십시오. 가능하면 서비스 센터에 문의하여 점검을 받는 것이 좋습니다.
2. 청소기를 옮길 때는 본체 위 뚜껑(2)에 있는 손잡이를 이용하십시오.



3. 본 플렉시오 (Flexio) 청소기를 간편하게 보관하려면 옆에 있는 전선 감개에 전선을 바르게 감아 두십시오.

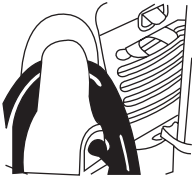

4. 사용하지 않을 때에는 튜브와 노즐을 그림과 같이 청소기 본체 뒷부분에 거치해 두십시오.

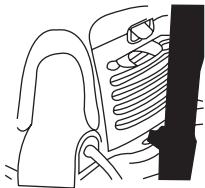

품 질 보 증 서

| | |
|---------|--------------|
| 제 품 명 | 진공 청소기(습식겸용) |
| 모 델 명 | Flexio |
| 구 입 일 | 년 월 일 |
| 판 매 자 | 상 호 |
| | 성 명 전 화 |
| 보 증 기 간 | 구입일로부터 1년 |

- 본 제품은 일렉트로룩스사의 탁월한 기술과 철저한 품질관리로 생산되었으며, 엄격한 검사에 합격한 제품입니다.
- 소비자가 정상적인 사용 중 1년 이내에 제조사의 결함이나 자연발생적으로 고장이 생겼을 때에는 그 수리나 부품의 교환을 무상으로 해드릴 것을 보증합니다.
- 보증기간이 지났거나 보증기간 이내의 부주의, 당사 서비스 요원 이외의 수리나 개조, 천재지변 등에 의한 고장에 대해서는 최소한의 비용으로 수리 또는 부품교환을 해 드립니다.
- 사용중 의문 사항이 있거나 서비스를 원하실 경우에는 당사 홈케어센터(02-567-1282)로 연락하시기 바랍니다.



Electrolux

The world's No.1 choice.

수 입 판 매 원 : 일렉트로룩스 코리아(주)

서울 강남구 역삼동 720-20

Home Care센터 : (02)567-1282

homecare@electrolux.co.kr