

WET & DRY 진공 청소기 플렉시오II 청소기(Z931)

사용설명서

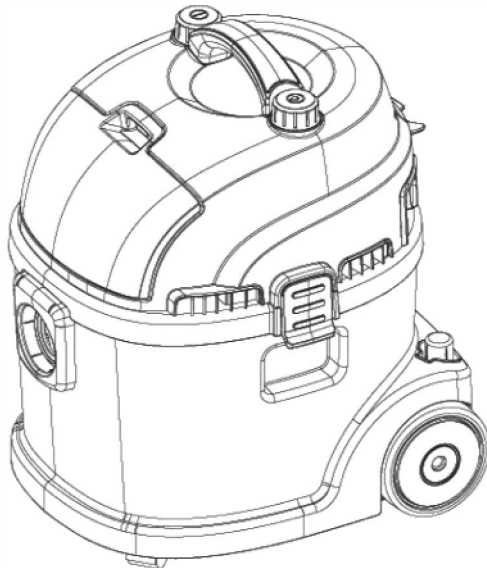

 **Electrolux**

제품 및 액세서리



젖은 바닥용 노즐



틈새 노즐



먼지 털이용 브러쉬



소파용 노즐

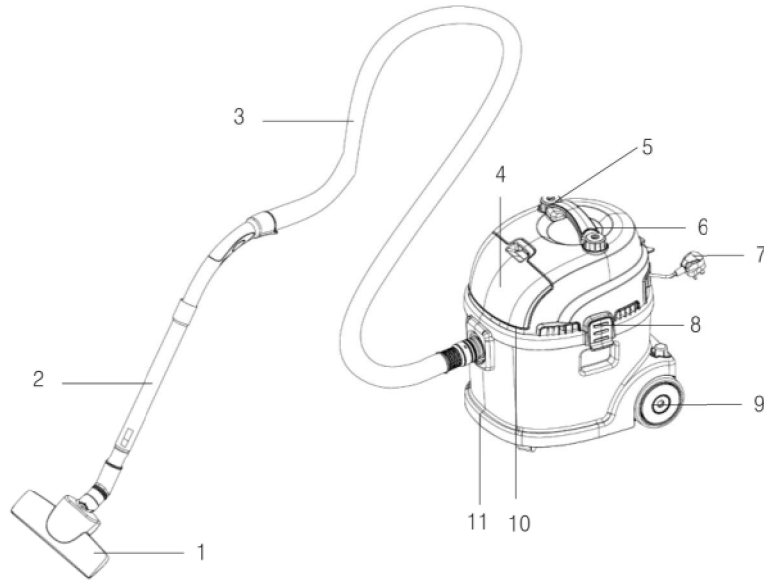

1. 플로어 노즐
2. 알루미늄 길이 조절튜브
3. 호스
4. 도구 보관함
5. 전원 스위치
6. 자동 코드 감개 버튼
7. 파워 플러그
8. 걸쇠
9. 대형 휠
10. 커버
11. 드럼

한국어

고객님께

일렉트로룩스 플렉시오 II 청소기를 구입해 주셔서 대단히 감사 드립니다. 청소기를 사용하기 전에 반드시 사용설명서를 주의 깊게 읽어 보십시오. 사용 중 언제나 참고할 수 있도록 사용설명서를 잘 보관하십시오.

안전에 대한 주의사항

- 사용하기 전에 본 사용설명서를 주의 깊게 읽어 보시고 청소용에만 사용하십시오.
- 청소기의 코드를 연결 시에는 반드시 전원을 꺼주십시오.
- 콘센트로부터 플러그를 제거하기 위해 코드 선을 잡아당기지 마십시오.
- 청소기의 관리 시에는 청소기의 전원을 차단해 주십시오.
- 젖은 손으로 청소기를 만지지 마십시오.
- 손상된 전선이나 플러그를 사용하지 마십시오. 제품의 수리가 필요한 경우.
- 제품을 구입하신 곳 또는 일렉트로룩스 고객센터로 연락해 주십시오.
- 전선을 잡아 당겨 청소기를 이동하거나 끌지 마십시오.
- 열, 기름 날카로운 가장자리, 거친 표면 또는 뜨거운 표면에서 청소기를 끌지 마십시오. 또한 청소기가 코드 위로 넘어가지 않도록 주의하십시오.
- 전원 코드 감개 버튼의 사용시에는 코드가 튕기지 않게 하기 위해서 한 손으로 코드를 잡아 속도를 조절해 주십시오.
- 콘센트를 단독으로 사용하십시오. 타 전열기와 같이 사용하지 마십시오. 함께 사용시에는 청소기위 전압보다 높을 수가 있어 화재의 위험이 있습니다. 청소기의 전압과 일치하는지 살펴보거나 일렉트로룩스 고객센터(1566-1238)로 문의해 주십시오.
- 코드 선이 물 떠는 액체에 닿지 않도록 주의하십시오. 감전의 위험이 있습니다.
- 비가 내리는 외부에 청소기를 두지 마십시오.
- 본 청소기는 외부에서 사용하실 수 없습니다.
- 청소기 작동 중에 청소기를 홀로 방치하지 마십시오.
- 어린이나 노약자, 정신적 신체적으로 이상이 있는 사람이 사용하지 않도록 주의하십시오.
- 어린이가 청소기를 가지고 놀지 않도록 주의하십시오.
- 인화성 물질이나 열기가 있는 장소에 청소기를 두지 마십시오.
- 다음과 같은 곳에서는 청소기를 사용하지 마십시오.
 - 인화성 물질 및 화기성 액체
 - 딱딱한 물체
 - 담배, 성냥 뜨거운 재 같은 인화성 물질
 - 시멘트와 같은 대량의 미세한 가루
 - 액체 또는 카펫 청소용 세제
- 위에 물질이 있는 곳에서는 청소기를 작동하지 마십시오.
- 흡입력이 감소되는 것을 방지하기 위해서는 청소기가 막히지 않도록 주의하십시오.
- 먼지봉투 또는 필터가 제대로 장착되지 않은 상태에서는 사용하지 마십시오.
- 모터가 과열되었을 때는 청소기가 자동적으로 꺼집니다. 만약 청소기 모터가 과열되었다면, 전원 스위치를 켜기 전 전원 버튼을 누른 뒤 몇 분간 기다리십시오.
- 계단에서 청소 시, 청소기에 각별히 주의해 주십시오.
- 청소기의 손상과 사용자의 위험을 줄이기 위해서는 모든 제품의 부속품은 일렉트로룩스 정품만을 사용하시기를 권장합니다.
- 부적절한 수리는 사용자에게 위험을 초래할 수도 있습니다.
- 모든 서비스와 수리는 반드시 일렉트로룩스 고객센터에 문의하십시오. 또한 제품의 부속품은 일렉트로룩스 정품만을 사용하시기를 권장합니다.
- 본 청소기는 업소용으로 제조되었습니다.

중요! 제품의 전압과 가정의 전압이 일치하는 지 청소기 밑면에 부착된 제품 정보라벨을 확인하십시오.

빠른 설치방법

개봉 후 제품의 손상 정도를 반드시 체크하십시오.

청소기 조립

액세서리를 끼우거나 분리할 때는 항상 전원 플러그를 분리하여 주십시오. 청소기 사용 전에 모든 필터가 정확하게 장착되었는지 반드시 확인하십시오.

청소기 연결하기

호스를 청소기 ㉑부분에 연결 또는 분리하십시오.

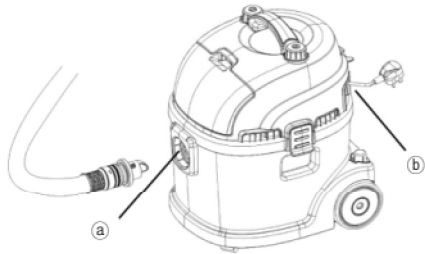

- 걸쇠에서 딸깍하고 소리가 날 때까지 호스를 끼우십시오.
- 전원 플러그를 분리하신 후 걸쇠를 눌러 호스를 돌려서 분리하십시오.

호스를 청소기 ㉒부분에 연결 또는 분리하십시오.

- 필터 커버와 필터를 제거하십시오.
- 걸쇠에서 딸깍하고 소리가 날 때까지 호스를 끼우십시오.
- 전원 플러그를 분리하신 후 걸쇠를 눌러 호스를 돌려서 분리하십시오.

연장관 및 액세서리 연결

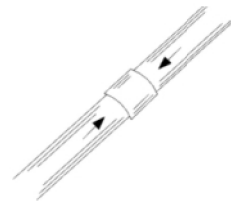
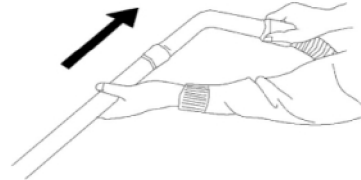

- 호스 손잡이(핸들)에 연장관을 연결합니다.
- 브러쉬에 연장관을 연결합니다.

선택한 노즐 연결하기

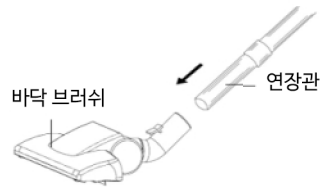

- 바닥 브러쉬는 마루 바닥 및 카펫트 청소에 사용 가능합니다.
- 틈새 및 가구용 노즐은 코너 청소와 쇼파 청소에 사용 가능합니다.
- 젖은 바닥용 노즐은 젖은 표면을 청소할 때만 사용 가능합니다.

사용 방법

청소 도구

틈새 노즐, 먼지 브러쉬, 가구용 노즐은 액세서리 홀더에 장착되어 있습니다.

플로어 브러쉬

일반적인 카펫트 및 바닥 청소용



카펫트용

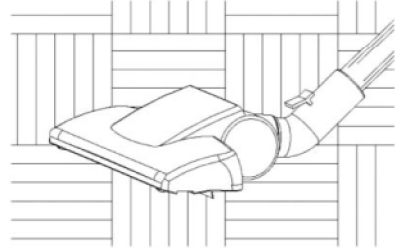

마루바닥용

젖은 바닥용 노즐

젖은 바닥 전용

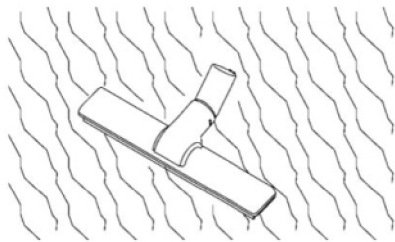

젖은 바닥용



틈새 노즐

- 틈새 노즐은 손이 쉽게 닿을 수 없는 구석진 곳이나 쇼파 사이의 틈새를 청소할 때 사용하면 편리합니다.

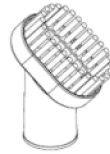

먼지 떨어용 브러쉬

- 먼지 떨어용 브러쉬는 가구나 책장, 선반 또는 조명 걸 부분의 오염된 부분을 청소할 때 사용하면 편리합니다



소파용 노즐

- 소파용 작은 브러쉬는 소파에 사용하면 편리합니다.

작동 과정

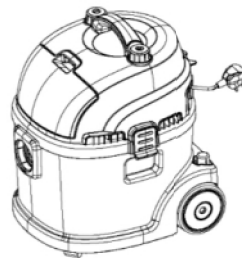

- 사용 전에는 코드를 충분히 뽑아 연결하여 주십시오.
- 사용 시에는 ON/OFF 버튼을 눌러 주십시오. 멈출 시에도 ON/OFF버튼을 한번 더 눌러 주십시오.
- 일렉트로닉 파워 스위치를 이용하여 청소기의 흡입력을 조절하여 주십시오. (자동 코드 감개는 Z931 모델만 해당)
- 코드를 되감기 위해서는 한 손으로 코드 감개 버튼을 눌러주고 청소기의 본체 손상을 방지할 수 있도록 지시 가이드에 따라 코드를 감아 주십시오. (자동 코드 감개는 Z931 모델만 해당)

먼지 봉투 청소

필터



먼지봉투 커버

- 필터 실린더, 본체, 모터는 완전히 말린 후에 장착하여 사용하여 주십시오.
- 필터는 정확한 장소에 장착하여 주십시오.
- 반드시 먼지 봉투를 제자리에 장착해 주시고, 제거했던 본체의 덮개를 덮어 주십시오.

- 만약 기계가 손상되면, 물이 모터 안으로 들어 갈 수 있습니다. 그러므로 청소기 사용 전에 반드시 모터 속에 물이 있는지 확인하십시오.

먼지 털기

- 송풍기에서 필터를 제거해 주십시오.
- 호스를 연결하여 주십시오.
- 먼지를 털어낸 뒤 호스를 제거하여 주시고, 필터를 제자리에 단단히 장착하여 주십시오.
- 청소기를 사용하다가 흡입력이 약해지면 잠시 동안 작동을 멈추어 줍니다.
- 청소기 속에 먼지가 많은 경우에는 흡입력 저하 및 모터가 과열되어 손상될 위험이 있으니 청소기를 깨끗하게 청소해 주십시오.

물기 있는 곳에서의 청소

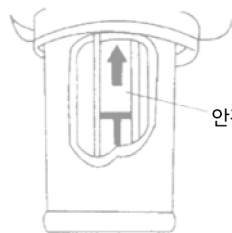

안전 표시 장치

- 반드시 필터 실린더를 본체 안에 장착한 후 청소를 해 주십시오.
- 먼지 봉투를 제거해 주십시오.
- 젖은 바닥용 노즐은 물론, 다른 청소 도구도 사용 가능합니다.
- 드럼 통 속 물이 많아지면 청소기의 성능 및 제품에 결함이 올 수 있습니다. 반드시 전원 스위치르 끈 뒤 흡수된 물을 버려주십시오.
- 물기 있는 곳에서 청소기 사용 후에 반드시 튜브를 완전히 말려서 보관해 주십시오. 튜브가 완전히 마르지 않으면 튜브에 녹이 슬 수 있습니다.

작동 과정

먼지 봉투 교체

먼지 봉투 교환 전에는 반드시 청소기의 전원 코드를 뽑아 주십시오.

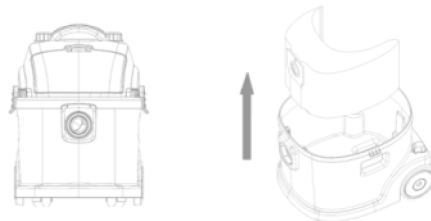

- 연결관을 본체에서 분리한 뒤 뒷 쪽 커버를 제거해 주십시오.
- 가늘고 긴 구멍 속의 먼지 봉투를 들어 올리십시오.

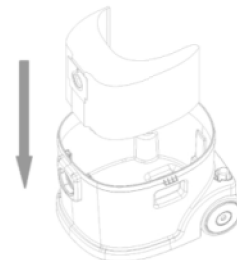

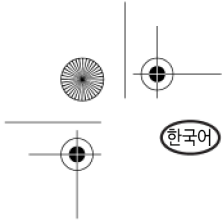

한국어

- 새 먼지 봉투로 바꿔 주십시오.
- 위쪽의 커버를 다시 덮고 걸쇠가 잘 맞도록 끼워 주십시오.

필터 청소

- 최상의 청소 성능을 위해 6개월에 한 번씩 필터를 청소해 주십시오.
- 필터 청소 전 기계는 분리해 주십시오.
- 필터를 세탁기에 넣고 세척하지 마십시오.
- 필터를 헤어 드라이어로 말리지 마십시오.

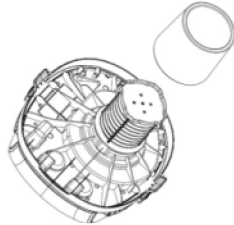

• 필터 분리

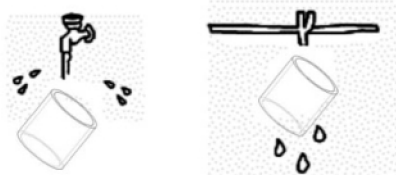

- 필터를 흐르는 물에 씻은 후 완벽하게 말려 주십시오.

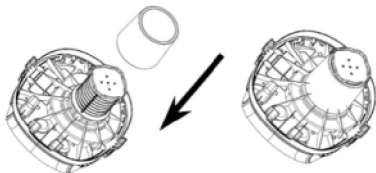

• 필터 장착

청소기 보관법

- 안전하고 서늘한 장소에 보관하십시오.
- 청소기 본체에 장착된 보관장치에 플러노즐을 안전하게 걸어 보관하십시오.
- 연결관, 노즐 그리고 호스를 잃어버리지 않도록 함께 보관하십시오.

한국어

문제해결

기계가 오작동 할 경우, 아래의 이유를 체크해 보십시오.

만약 문제가 지속되면 일렉트로룩스 서비스센터(1566-1238)에 상담하십시오.

문제	원인	해결방안
진공 청소기가 작동되지 않을 때	플러그가 전원 콘센트에 제대로 꽂혀 있지 않습니다.	플러그 연결 부분이나 플러그가 전원 콘센트에 제대로 꽂혀 있는 지 확인하십시오.
	모터의 가열로 가열방지 장치가 작동합니다.	전원 스위치를 끈 후 30분 정도 모터를 식하십시오.
필터 표시기에 불이 들어왔을 때	먼지봉투가 가득 차 있습니다.	먼지봉투와 필터를 체크하십시오.
	필터가 막혀 있습니다.	필터 청소 및 교체를 하십시오.
흡입력이 줄어들었을 때	흡입 호스가 막혀 있습니다. 노즐이 막혀 있습니다. 먼지 봉투가 가득 차 있습니다. 필터가 막혀 있습니다. 호스에 손상이 있습니다.	호스를 청소하십시오. 노즐을 청소하십시오. 먼지 봉투를 교체하십시오. 필터 청소 및 교체를 하십시오. 호스를 교체 하십시오.
	과열되었을 때	먼지봉투가 가득 차 있습니다. 필터가 막혀 있습니다.

Product and Accessories

CLEANING TOOLS

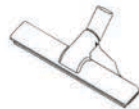

Wet Nozzle



Crevice Nozzle



Dusting Brush



Upholstery Nozzle

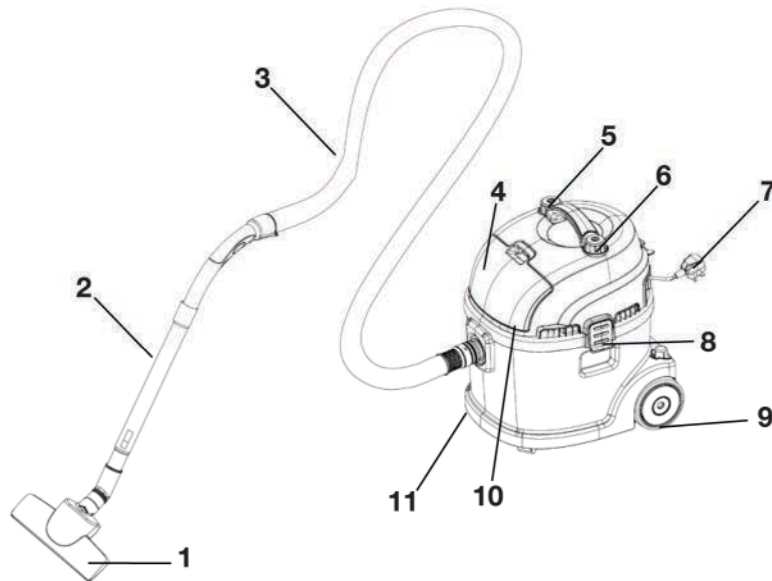

1. Floor Nozzle
2. Aluminium Telescopic Tubes*
3. Flexible Hose
4. Tools on Board
5. On / Off Switch
6. Cable Rewind Button*
7. Power Plug
8. Clasp
9. Big Wheel
10. Top Cover
11. Drum

* Applicable to model Z 931 only.

Line drawings are solely for illustration purposes and are subject to variations from actual product.

English

Dear Customers,

Dear Customer, please read through these operating instructions carefully. Above all, please observe the safety instructions on the first few pages of this booklet. Please keep these operating instructions for future reference and pass them on to any subsequent owner of this appliance.

The safety standards of Electrolux electrical appliances are in keeping with the recognised rules of technology and the laws governing the safety of appliances. Prior to operating this appliance please familiarise yourself with the following safety instructions :

SAFETY INSTRUCTIONS

- Read all the instructions and only use the appliance for its intended purpose.
- The appliance must be switched off before plugging or unplugging it from the wall socket. Do not pull on the electrical cord to remove the plug from the wall socket.
- Always remove the plug from the wall socket before attempting any form of user maintenance or cleaning, as specified in this booklet.
- Do not handle the plug with wet hands.
- Do not operate the appliance with a damaged electrical cord or plug. If the electrical cord is damaged it must be replaced by returning the product to an authorised Electrolux service centre or similar qualified person to avoid a hazard.
- If the appliance has malfunctioned or been damaged in any manner return the appliance to the nearest authorised Electrolux service centre for examination, repair or adjustment.
- Do not carry or drag the appliance by the electrical cord.
- Keep the electrical cord away from heat, oil, sharp edges and rough or hot surfaces and do not run the appliance over the cord.
- Hold onto the plug when rewinding the electrical cord to prevent the plug from whipping or hitting hard against the appliance.
- An extension electrical cord may be used provided that it has a higher rating than the appliance. Please refer to the information provided on the appliance's rating plate or consult your nearest authorized Electrolux service centre.
- To protect against electric shock do not immerse the electrical cord, plug or the appliance in water or other liquids.
- Do not expose the appliance to rain.
- Do not use the appliance outdoors.
- Never leave the appliance running unattended.
- This appliance is not intended for use by person (including children) with reduced physical, sensory or mental capabilities, or lack of experience and knowledge, unless they have been given supervision or instruction concerning use of the appliance by a person responsible for their safety.
Children should be supervised to ensure that they do not play with the appliance.
- Store the appliance away from high heat sources.
- Do not use this appliance to vacuum up the following :
 - Inflammable or combustible substances,
 - Hard pointed objects,
 - Hot ash, lighted cigarette ends or anything that is burning or smoking. Large quantities of fine dust e.g. lime, cement or plaster dust, toner dust from laser printers etc.
- Do not operate this appliance in areas where the substances listed above may be present.
- To prevent the reduction in air flow, ensure that all orifices/vents on

this appliance are kept free from blockages and do not insert any objects into these orifices/vents.

- Do not use without dust bag and filters in place.
- If the motor overheats, it will turn off automatically. If this occurs, press the on off button and wait for a few minutes before switching on again.
- Extra care should be taken when vacuuming staircases.
- It is dangerous to alter the specifications or modify the vacuum cleaner, only use accessories recommended by Electrolux.
- Under no circumstances should the customer attempt to repair the vacuum cleaner.
- The vacuum cleaner should only be repaired and/or serviced by an authorized Electrolux service centre and only genuine Electrolux spare parts should be used. Failure to do so may render the warranty void.

This vacuum cleaner is for household use only.

Important !
This vacuum cleaner must only be connected to a power supply whose voltage and frequency comply with the specifications given on the appliance rating plate.

Quick Guide

When taking the product out of its packaging, check for damages.

VACUUM CLEANER ASSEMBLING

Always remove the plug from the power supply before fitting or removing accessories. Before putting the appliance into the service, please check if all filters are inserted correctly.

Connecting vacuum cleaner

Fitting or removing the flexible hose to the air inlet (A)

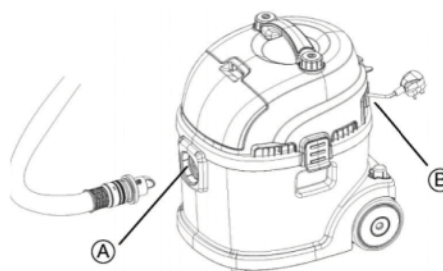

- Fit the flexible hose into the air inlet. Turn the hose grip clockwise until it clicks into position.
- To release, first remove the plug from the power socket. Detach the flexible hose firmly from the air intake duct by turning anti-clockwise.

Fitting or removing the flexible hose to the air outlet (B)

- Remove the filter cover and the filter.
- Fit the flexible hose into the air outlet. Turn the hose grip clockwise until it clicks into position.
- To release, first remove the plug from the power socket. Detach the flexible hose firmly from the air outlet duct by turning anti-clockwise.

Fitting the extension tubes and accessories

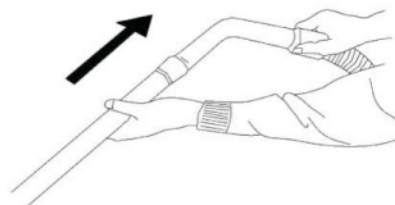

English

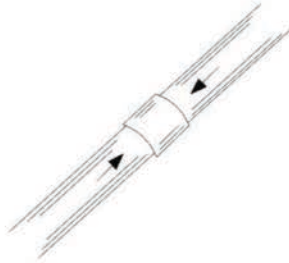

- Fit the extension tube to the handle.
- Fit the brush to the extension tube.

Fitting a chosen nozzle

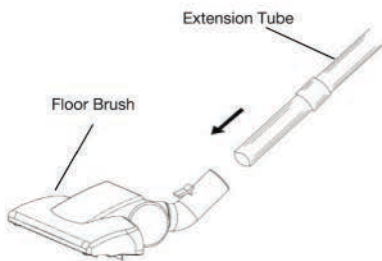

- Floor brush is intended for cleaning hard floors and carpets.
- Crevice/upholstery nozzle is for cleaning corners and cushions.
- Use the wet nozzle only for cleaning wet surfaces.

Instructions for Use

CLEANING TOOLS

The crevice tool, dusting brush and upholstery nozzle are stored on the accessories holder.

Floor Brush

Ideal for the daily cleaning on carpets and hard floors.



For the carpet

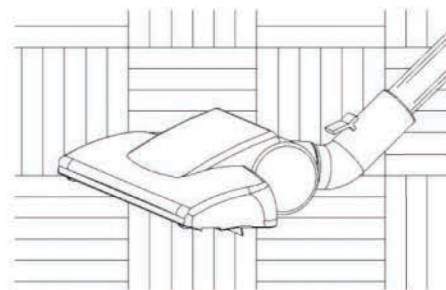

For the hard floor

Wet Nozzle

Ideal for absorbing water or liquid.

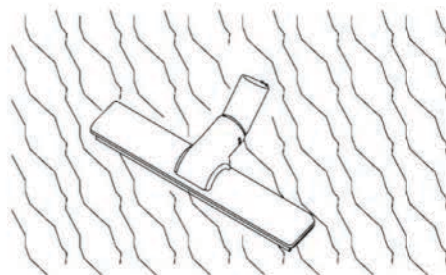

Wet nozzle to absorb water

Crevice Nozzle



- The crevice nozzle can be used for cleaning corners, between cushions or difficult to reach places.

Dusting Brush

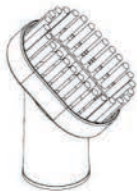

- Dusting brush is used for the furniture, venation, blinds, books, lamp shades and shelves.

Upholstery Nozzle



- The small brush is used for cleaning the sofa.

Operating Procedure

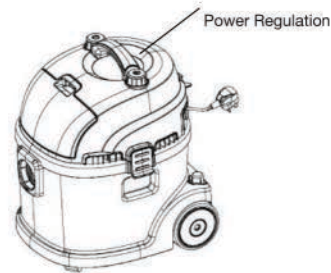

- Before using the appliance, pull out a sufficient length of cord and insert the plug into the power supply.
- Press the On/Off button to switch the unit on. To stop it, press the On/Off button again.
- Use the Electronic Power Switch to control the suction of the cleaner.
* (Cord winder applies to model Z 931)
- To rewind the cord, press the rewind button and guide the cord with hand to ensure that it does not whip causing damage.
* (Cord winder applies to model Z 931)

VACUUMING DUST



- Before vacuuming dust, please make sure the body, motor housing, filter cylinder and attachments are dry.

English

- Please ensure the filter cylinder is fitted.
- Always operate the cleaner with dust bag installed. Undo the clasp and remove the top cover from the body. Secure the dust bag in its position by pushing down the bag collar in its slot.

Note: When the vacuum cleaner is working, the suction may get weak. Now you should turn off the unit for a moment. If it still does not work, clean the body after turning off the unit. Continuous use of appliance may increase the motor temperature and may damage the unit.

ABSORBING WATER

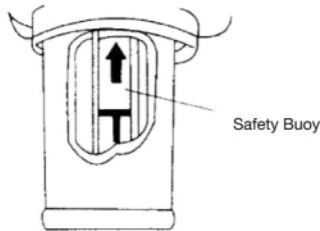

- Before you use the vacuum to absorb water or liquid, please make sure the filter cylinder is fitted on the motor housing.
- Remove the dust bag from the vacuum cleaner.
- You may fit in the wet nozzle or other cleaning tools.
- The safety buoy will not work when the body is filled with liquid. Please switch off the unit and remove the top cover. Pour out the liquid.
- If the appliance has fallen over, water may enter into the motor. Ensure that there is no water inside the motor before operating again.

BLOWING DUST

- Remove the filter grille from the blower position.
- Fit the hose connection.
- Once complete, remove the hose connection, fit the filter grille to its position and turn tightly.

Maintenance

DUST BAG REPLACEMENT

Note:

Before doing any type of cleaning or maintenance to the cleaner, always ensure that the cleaner is unplugged from the wall socket.

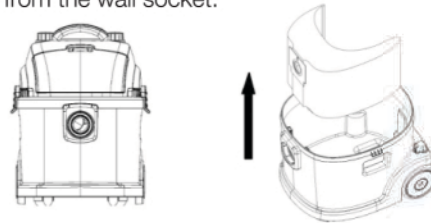

- After detaching the flexible tube, remove the top cover.
- Lift up the dust bag collar to remove from its slot.

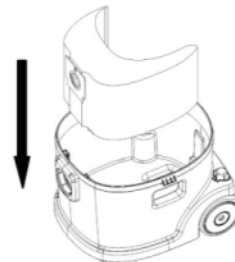

- When the dust bag is full, replace with a new one.
- Replace the top cover and secure both latches on each sides.

CLEANING FILTER

Note:

- Filter must be cleaned at least twice a year or when it becomes visibly solid.
- Disconnect from electrical outlet before cleaning filters.
- Do not use a washing machine to rinse filters.
- Do not use hair dryer to dry filters.

How To Store Your Vacuum

- Choose a storage location that is both safe and dry.
- The vacuum comes with an onboard tool coupling for storing the floor nozzle, slide the parking clip onto the parking positions on the cleaner.
- Keep the extension tubes, nozzles and hose together to avoid losing them.

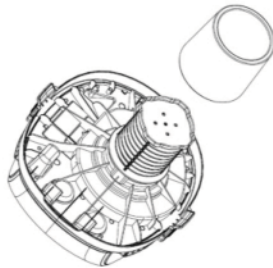

- Remove filter

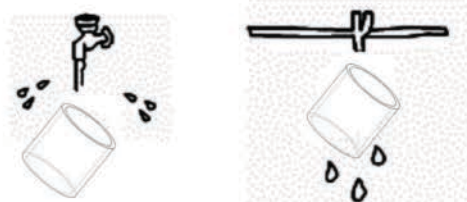

- Rinse filter in lukewarm water and dry the filter completely

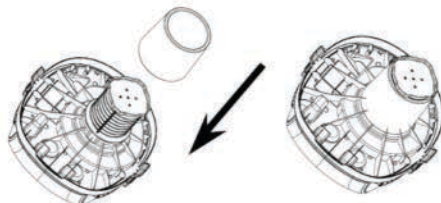

- Replace the filter



English

TROUBLESHOOTING

In case of malfunction, check for the following probable reasons. Make the necessary corrections which may be performed at home. If the problem persists, consult the Electrolux Authorized Service Centre.



PROBLEM	POSSIBLE CAUSES	CORRECTIONS
The vacuum cleaner does not start.	The plug is not properly connected to the socket. Thermal protector activated due to motor high temperature.	Check the plug connection or try another socket. Press the ON/OFF button and wait 30 minutes for the motor to cool off.
Filter indicator lights and stays on.	Dust bag is full. The filters are clogged.	Replace disposable dust bag and check filters. Clean or replace filters.
Reduction of suction capacity.	Suction hose blocked. Nozzle blocked. Disposable dust bag is full. Filters clogged. Damaged or broken hose.	Clean the hose. Clean the nozzle. Replace disposable dust bag. Clean or replace filters. Replace the hose.
Over heating.	Disposable dust bag is full. Filters are clogged.	Replace the disposable dust bag. Clean /replace filters.



Technical Data

For Z930 & Z931

220 - 240V, 50/60Hz

Max Power (W): 1600W

품 질 보 증 서

제 품 명	
모 델 명	Z931
구 입 일	년 월 일
판 매 자	상 호
	성 명 전 화
보 증 기 간	구입일로부터 1년 (액세서리의 경우 구입일로부터 6개월)

- 본 제품은 일렉트로룩스사의 탁월한 기술과 철저한 품질관리로 생산되었으며, 엄격한 검사에 합격한 제품입니다.
- 소비자가 정상적인 사용 중 1년 이내에 제조사의 결함이나 자연발생적으로 고장이 생겼을 때에는 그 수리나 부품의 교환을 무상으로 해드릴 것을 보증합니다.
- 보증기간이 지났거나 보증기간 이내의 잘못된 사용이나 사고로 인한 제품손상, 사용부주의, 설치상의 잘못, 자의적 변경 및 수리, 영업용 목적의 사용, 제품설명서에 규정된 요건이나 규정의 미준수 등으로 인한 고장이나 성능상 하자의 경우 제품 보증이 적용되지 않습니다. 또한 전구나 유리용기 및 플라스틱 용기 같은 부속품에는 적용되지 않습니다.
- 고장이 아닌 경우 서비스르 요청하시면 요금을 받게 되므로 반드시 사용설명서를 읽어 주십시오.
- 사용 중 의문나는 사항이 있거나 서비스를 원하실 경우에는 당사 고객센터로 연락하시기 바랍니다.



수 입 판 매 원 : 일렉트로룩스 코리아(주)
서울특별시 중구 을지로 100 파인에비뉴빌딩 8동 9층
고 객 센 터 : 1566 - 1238
www.electrolux.co.kr

본 소비자 피해보상 규정은 재정경제부 (MINISTRY OF FINANCE AND ECONOMY) 고시 제 2006-36호에 준한다.

	소비자 피해보상 규정	보상 내역		
		보증기간 이내	보증기간 이후	
정상적인 상태에서 자연 발생한 고장시 (부품 보유기간 이내 시)	구입 10일 이내 중요한 수리를 요하는 경우	제품교환 또는 구입가 환불		
	구입 1개월 이내 중요한 수리를 요하는 경우	제품교환		
	교환된 제품이 1개월 이내 중요한 수리를 요하는 경우	제품교환 또는 구입가 환불		
	제품 교환 불가능 시(보증기간 이내 제품 단종)	구입가 환불		
	수리 가능	구입 1개월 경과 후 고장이 난 경우	무상수리	유상수리
		동일하자 3회까지 고장이 난 경우	무상수리	유상수리
		동일하자 4회까지 고장이 난 경우	제품교환 또는 구입가 환불	유상수리
		서로 다른하자 5회째 고장이 난 경우	제품교환 또는 구입가 환불	
	수리 불가능 시	제품교환 또는 구입가 환불		
	제품의 부품 공급 불가로 서비스를 못할 시			
소비자가 서비스 의뢰한 제품을 사업자가 분실 한 경우				
제품구입시 운송과정 및 제품 설치 중 발생된 피해	제품교환			
소비자의 고의 과실에 의한 상능, 기능상의 고장	수리가 가능한 경우	유상수리	유상수리	
	수리가 불가능한 경우	유상수리에 해당하는 금액 징수 후 제품교환		
<ul style="list-style-type: none"> • 천재지변(화재, 염해, 가스, 지진, 풍수해 등)에 의해 고장이 발생하였을 경우 • 사용상 정상적 마모되는 소모성 부품을 교환하는 경우 • 본체 외 액세서리 부품(배터리, 진동자, 유리용기, 컵류, 필터류, 전선류 등) • 사용전원의 이상 및 접속기기의 불량으로 인하여 고장이 발생하였을 경우 • 일렉트로룩스 코리아가 지정한 서비스센터의 엔지니어가 아닌 사람이 수리 또는 개조하여 발생하였을 경우 • 고장이 아닌 경우 서비스를 요청하면 요금을 받게 되므로 반드시 사용설명서를 읽어주세요. • 고객의 이사용으로 사용자 요청등으로 이전 시 • 사용설명, 조정, 위치 변경, 사용환경 문제로 서비스 행위는 서비스 행위에 해당하지 않음 용기 		유상수리	유상수리	

본 제품은 대한민국에만 사용하도록 만들어진 제품으로 AC 220V, 60Hz에서 사용하시기 바랍니다.
 대한민국 외 타 국가에서 사용 시 당사 고객센터로 문의하시기 바랍니다.
 가정에서 사용하도록 만들어진 제품으로 사업장(콘도, 커피전문점, 편의점 등)에서 사용 시 보증기간은 6개월입니다.
 제품 내부 세척(청소), 필터류 손질 및 액세서리(호스, 브러쉬, 튜브 등) 이를 제거 시 서비스 비용이 발생 합니다.
 사용설명서 지시사항 미 준수로 발생한 서비스에 대해서는 비용이 발생 합니다.
 배터리의 보증기간은 구입 후 6개월입니다.
 소모성 부품(필터, 칼날, 유리용기)은 사용중 마모, 파손이 발생할수가 있습니다.
 음식을 조리, 가공하는 제품의 부품은 음식물로 인한 자연적인 탈색 변색이 이루어 질수 있습니다.
 제품의 하자로 인한 반품,환불은 구입처에서 가능하므로 구입처에 문의하시기 바랍니다.