





English4-18

Thank you for having chosen an Electrolux JetMaxx vacuum cleaner. These Operating Instructions cover all JetMaxx models. This means that with your specific model, some accessories/features may not be included. In order to ensure the best results, always use original Electrolux accessories. They have been designed especially for your vacuum cleaner.

繁體中文 4-18

感謝您選用 Electrolux JetMaxx 吸塵器。這些「操作說明」涵蓋所有的 JetMaxx 型號。這表示您所選用的特定型號的某些配件/功能可能不包含在內。為了確保最佳的使用效果，請一律使用原廠的 Electrolux 配件。這些配件是專門針對您的吸塵器所設計的。

中文. 5-19

非常感谢您选择 Electrolux JetMaxx 真空吸尘器。这些操作说明适用于 JetMaxx 的所有型号。也就是说，操作说明中有可能没有包含具体型号的某些配件/功能。为确保获得最佳使用效果，请务必使用 Electrolux 原装配件。它们是专为您的真空吸尘器精心设计的配套产品。

한국어 5-19

Electrolux JetMaxx 진공 청소기를 구입해 주셔서 감사합니다. 이 사용 설명서에는 JetMaxx 모델 전체에 적용되는 사항이 수록되어 있습니다. 따라서 특정 모델에는 부속품 또는 기능 일부가 제공되지 않을 수 있습니다. 제품을 최상의 상태로 사용하려면 항상 Electrolux의 정품 부속품을 사용하십시오. 정품 부속품은 사용하시는 진공 청소기에 맞게 특별 제작되었습니다.





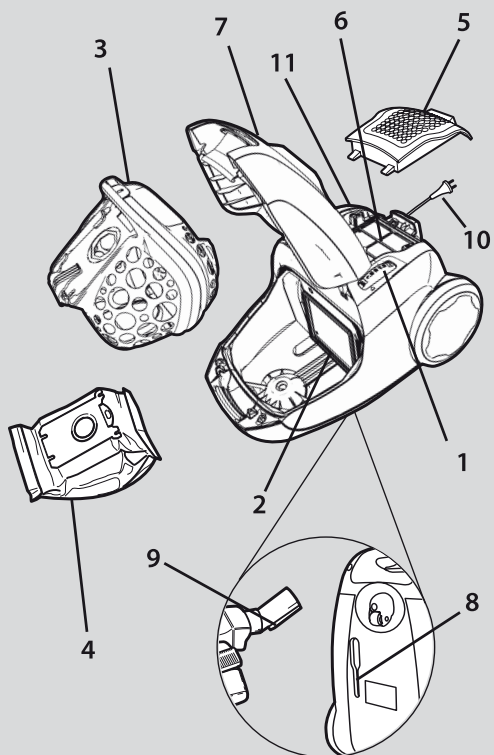

English

Description of your JetMaxx

1. Power control
2. Motor filter
3. Air basket
4. Dustbag; s-bag®
5. Exhaust filter lid
6. Exhaust filter
7. Front cover
8. Parking slot
9. Parking clip
10. Power cord
11. Cord winder pedal
12. Telescopic tube
13. Hose handle
14. Hose
15. Crevice nozzle
16. Upholstery nozzle
17. Accessory holder
18. Combination floor nozzle*
19. Dust Magnet nozzle*
- 20a/b. Turbo nozzle*
21. Parketto nozzle*

*Certain models only

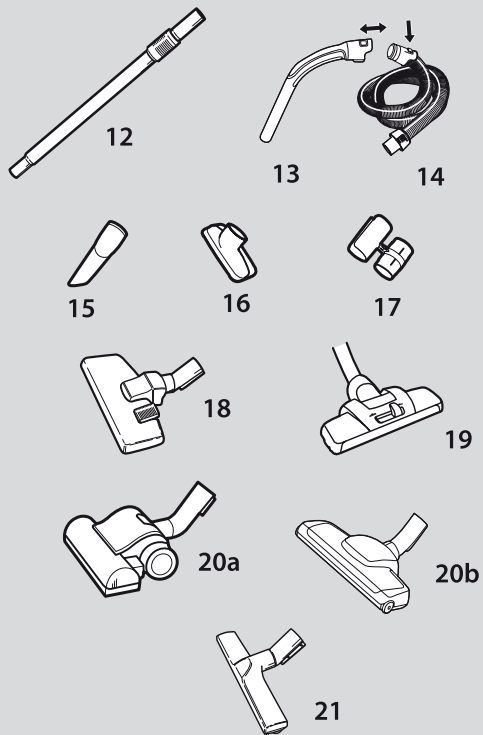

Table of contents

Safety advice.....	6
Before starting.....	8
Getting the best results.....	10
Replacing the dustbag.....	12
Maintaining the filters.....	14
Cleaning the hose and nozzle.....	16
Troubleshooting.....	18
Consumer information and sustainability policy.....	20

繁體中文

了解您的 JetMaxx 吸塵器

1. 電源控制
2. 馬達濾網
3. 集塵室
4. 集塵袋; s-bag®
5. 排氣濾網蓋
6. 排氣濾網
7. 前蓋
8. 停放孔
9. 停放夾
10. 電源線
11. 捲線器踏板
12. 伸縮管
13. 軟管把手
14. 軟管
15. 尖嘴吸頭
16. 襯墊吸頭
17. 配件容器
18. 地毯/硬質地板吸頭*
19. 集塵磁鐵吸頭*
- 20a/b. 渦輪吸頭*
21. Parketto 吸頭*

*僅限特定型號

目錄

安全守則.....	6
開始使用前.....	8
獲得最佳的使用效果.....	10
更換集塵袋.....	12
維護濾網.....	14
清潔軟管與吸頭.....	16
疑難排解.....	18
消費者資訊與永續政策.....	20





中文

JetMaxx 图示

1. 电源控制钮
2. 马达滤网
3. 固定篮筐
4. 集尘袋; s-bag®
5. 出风口滤网盖
6. 出风口滤网
7. 前盖
8. 固定槽
9. 固定夹
10. 电源线
11. 卷线器踏板
12. 伸缩管
13. 软管柄
14. 软管
15. 缝隙清洁嘴
16. 室内装饰物吸嘴
17. 配件置放架
18. 组合式地板吸嘴*
19. 灰尘吸嘴*
- 20a/b. 涡轮吸嘴*
21. Parketto 吸嘴*

* 仅限于特定型号

한국어

JetMaxx 모델 각 부분의 이름

1. 흡입력 조절 스위치
2. 모터 필터
3. 에어 바스켓
4. s-bag® 먼지 봉투
5. 배기 필터 덮개
6. 배기 필터
7. 전면 덮개
8. 보관 슬롯
9. 보관 클립
10. 전원 코드
11. 코드 감기 페달
12. 길이 조절 튜브
13. 호스 핸들
14. 호스
15. 틈새 노즐
16. 소파용 노즐
17. 부속품 홀더
18. 복합식 마루용 노즐*
19. 집진기 노즐*
- 20a/b. 터보 노즐*
21. 파케토 노즐*

* 일부 모델만 해당

目录

安全建议	7
开始使用前	9
获得最佳的使用效果	11
更换集尘袋	13
维护滤网	15
清洁软管和吸嘴	17
故障排除	19
消费者信息和环保政策	20

목차

안전 사용에 관한 안내	7
사용 전 점검 사항	9
권장 사용 방법	11
먼지 봉투 교체	13
필터 관리	15
호스 및 노즐 청소	17
문제 해결	19
소비자 정보 및 지속가능 정책	20



English

Safety requirement and warning

This appliance is not intended for use by persons (including children) with reduced physical, sensory or mental capabilities or lack of experience and knowledge, unless they are given supervision or instructions concerning the use of the appliance by a person responsible for their safety.

Children should be supervised to ensure that they do not play with the appliance.

Always disconnect the plug from the mains before cleaning or maintaining the appliance.
Never use the vacuum cleaner without its filters.

Caution

This appliance contains electrical connections:

- Never vacuum any liquid
- Do not immerse in any liquid for cleaning
- The hose should be checked regularly and must not be used if damaged.

The above can cause serious damage to the motor, which is not covered by the warranty.

Never use vacuum cleaner

- Close to flammable gases, etc.
- On sharp objects
- On hot or cold cinders, lit cigarette butts, etc.
- On fine dust, for instance plaster, concrete, flour.

Power cord precautions

- Regularly check that the plug and cord are not damaged. Never use the vacuum cleaner if the cord is damaged.
- If the cord is damaged, it must be replaced only by an authorized Electrolux service centre in order to avoid a hazard. Damage to the vacuum cleaner's cord is not covered by the warranty.
- Never pull or lift the vacuum cleaner by the cord.

All servicing and repairs must be performed by an authorized Electrolux service centre. Store the vacuum cleaner in a dry place.



繁體中文

安全規定與警告

本電器不適合身體、知覺或心智能力受損的人（包括幼童）使用，而且不具備本電器使用經驗或知識的人，也必須在有人負責其安全並提供監督或指示的情況下，方可使用本電器。

請小心看管幼童，以免他們把電器用品當做玩具。

清潔或維護電器之前，請先拔掉電源插頭。
尚未裝上濾網前請勿使用吸塵器。

注意

本電器含有電線接頭：

- 請勿吸取任何液體
- 嚴禁浸入任何液體中進行清潔
- 請定期檢查軟管，切勿使用損壞的軟管。

上述各項行為可能會對馬達造成嚴重的損壞，而這類損壞不在保固範圍內。

請勿在以下環境使用吸塵器

- 靠近可燃氣體的環境
- 在表面尖銳的物品上
- 在高溫或低溫的灰燼、點燃的煙蒂等環境中。
- 在充滿細塵的環境中，例如，石膏、混凝土、粉末等。

電源線安全預防措施

- 請定期檢查插頭或電源線是否受損。切勿使用電源線受損的吸塵器。
- 如果電源線損壞，必須交由 Electrolux 授權的服務中心更換，以避免發生危險。吸塵器電源線的損壞不在保固範圍內。
- 切勿用電源線拉扯或抬高吸塵器。

所有的服務與維修必須由 Electrolux 授權的服務中心執行。請將吸塵器放置在乾燥的地方。



中文

安全要求与警告

除非有安全监护人的监督或指导, 否则, 此设备不能供身体、感官或智力有缺陷的人士 (包括儿童) 使用, 也不能供缺乏经验和知识的人士 (包括儿童) 使用。

应监督儿童, 确保他们不会将此设备当作玩具。

切记在清理或维护设备前从插座上拔出插头。
切勿在未安装滤网的情况下使用真空吸尘器。

警告

此设备包含电气接线:

- 切勿吸入任何液体
- 切勿将设备浸于任何液体中进行清洁
- 应定期检查软管, 如有破损, 不得使用。

上述问题可能会严重损坏马达, 这种损坏不在保修之列。

切勿在以下场合使用真空吸尘器

- 可燃气体附近。
- 在锐利的物体上。
- 清除热或冷的灰烬、燃着的烟头等。
- 清除石膏粉、混凝土粉、面粉等细尘。

电源线注意事项

- 请定期检查插头和电线是否破损。如果电线已破损, 则切勿使用真空吸尘器。
- 为避免发生危险, 只能由获得授权的 Electrolux 服务中心更换破损的电线。真空吸尘器电线的破损不在保修之列。
- 切勿通过扯动电缆来拖动或提起真空吸尘器。

所有维护和维修必须由获得授权的 Electrolux 服务中心提供。请将真空吸尘器放置于干燥处。

한국어

안전 요구 사항 및 경고

안전을 위해 제품 사용에 관한 유의 사항을 잘 숙지하고 있어야 하며, 어린이를 포함하여 신체 또는 정신 장애가 있거나 감각 기능에 문제가 있는 경우 또는 사용 경험이 전혀 없는 경우에는 제품 사용에 유의하시기 바랍니다.

어린이가 제품을 가지고 놀지 않도록 주의하십시오.

제품을 청소하거나 유지보수하기 전에 항상 콘센트에서 플러그를 분리하십시오.
필터 없이 진공 청소기를 사용하지 마십시오.

주의

이 제품에는 전기 연결선이 포함되어 있습니다.

- 진공 청소기로 액체를 흡입하지 마십시오.
- 제품 세척 시 물에 담그지 마십시오.
- 정기적으로 호스를 점검하고 호스가 손상된 경우 사용을 중단해야 합니다.

위와 같은 행동은 모터에 심각한 손상을 일으킬 수 있으며 이 경우 보증이 적용되지 않습니다.

다음과 같은 경우 진공 청소기를 사용하지 마십시오.

- 가스 등의 가연성 물질이 가까이 있는 경우
- 날카로운 물체
- 뜨겁거나 차가운 석탄재, 불이 붙어 있는 담배꽂초 등
- 석회, 콘크리트, 밀가루 등의 미세 먼지

전원 코드 주의 사항

- 플러그와 코드가 손상되지 않았는지 정기적으로 확인하십시오. 코드가 손상된 상태에서는 진공 청소기를 사용하지 마십시오.
- 코드가 손상된 경우 위험하므로 Electrolux 공인 서비스 센터에 코드 교체를 요청하십시오. 진공 청소기 코드의 손상에는 보증이 적용되지 않습니다.
- 코드만 잡고 진공 청소기를 당기거나 들어올리지 마십시오.

모든 서비스와 수리는 반드시 Electrolux 공인 서비스 센터에서 받아야 합니다. 진공 청소기는 건조한 장소에 보관하십시오.

English

Before starting

- 22 Open the front cover on the machine and check that the dust bag s-bag® and the motor filter are in place. (See also Maintaining the filters.)
- 23 Open the back lid on the machine and check that the exhaust filter is in place.
- 24 Insert the hose until the catches click to engage (press the catches to release the hose).
- 25 Insert the hose into the hose handle until the catches click to engage (press the catches to release the hose).
- 26 Attach the telescopic tube* to the hose handle and nozzle by pushing and twisting together. (Twist and pull apart to dismantle.)
(Certain models have a lock button that must be pressed before the hose and telescopic tube can be pulled apart)
- 27 Pull out the power cord and connect it to the mains.
- 28 To rewind the cord, press the cordwinder pedal.
- 29 Start the vacuum cleaner by rotating the power control in the direction of the "Max" position. Increase suction power by rotating the control further up to "Max" position. Stop the vacuum cleaner by rotating in the opposite direction to "Off" position.

In order to achieve an optimal cyclone effect in the cleaner, the power regulation should always be in the "Max" position.

- 30 Suction power can also be adjusted by using the suction control on the hose handle.

Ideal parking position for pausing (31a) and storing (31b).

* Certain models only.

繁體中文

開始使用前

- 22 打開機器的前蓋，檢查集塵袋 s-bag® 與馬達濾網是否在正確的位置(另請參閱「維護濾網」)。
- 23 打開機器的後蓋，檢查排氣濾網是否在正確的位置。
- 24 插入軟管直到壓扣正好密合(按住壓扣可鬆開軟管)。
- 25 將軟管插入軟管手柄，直到壓扣正好密合(按住壓扣可鬆開軟管)。
- 26 同時用推轉的方式，將伸縮管* 接到軟管手柄和吸頭上(如果要拆開，扭轉並拉開即可)。特定型號備有鎖扣，分開伸縮管和軟管之前，必須先按鎖扣。
- 27 拉出電源線並接上電源。
- 28 如果要捲回電源線，請腳踏捲線器踏板。
- 29 將電源控制鈕往「最大 (Max)」方向轉動以啟動吸塵器。一直往「最大 (Max)」方向轉動控制鈕可以增加吸力。往「關閉 (Off)」方向轉動控制鈕可以停止吸塵器。

為達到吸塵器最佳吸塵效果，電源調節鈕請隨時固定在「最大 (Max)」位置。

- 30 您也可以使用軟管手柄上的吸力控制鈕來調整吸力。

理想的吸塵器暫停 (31a) 與存放 (31b) 位置。

* 僅限特定型號。



中文

开始使用前

- 22 打开机器的前盖，检查 s-bag® 集尘袋和马达滤网是否安装到位。（另请参阅“维护滤网”。）
- 23 打开机器的后盖，检查出风口滤网是否安装到位。
- 24 插入软管，直到压扣咔哒一声接合入位（按下压扣可松脱软管）。
- 25 将软管插入软管柄，直至压扣咔哒一声接合入位（按下压扣可松脱软管）。
- 26 用推转的方式将伸缩管*与软管柄和吸嘴相连。（旋转并向外扯动可将伸缩管拆下来。）（某些型号有一个锁定按钮，必须按下该按钮才能拉开软管与伸缩管）
- 27 拉出电源线，并连接到插座上。
- 28 要收回电源线，请按卷线器踏板。
- 29 通过将电源控制钮转向“Max”位置，启动真空吸尘器。通过将控制钮进一步转向“Max”位置，增加吸力。通过反向转至“Off”位置，关闭真空吸尘器。

为了在吸尘器中达到最佳的旋风效果，电源调节钮应始终位于“Max”位置。

- 30 也可使用软管柄上的吸力控制钮来调节吸力。

暂停（31a）和存放（31b）吸尘器时的理想停放位置。

한국어

사용 전 점검 사항

- 22 청소기의 전면 덮개를 열고 먼지봉투 s-bag® 및 모터 필터가 제자리에 있는지 확인합니다(필터 관리 참조).
- 23 청소기의 뒷뚜껑을 열고 배기 필터가 제자리에 있는지 확인합니다.
- 24 호스를 삽입하고 딸깍 소리가 날 때까지 밀어 고리에 연결되도록 합니다(호스를 분리하려면 고리를 누름).
- 25 호스를 호스 핸들에 삽입하고 딸깍 소리가 날 때까지 밀어 고리에 연결되도록 합니다(호스를 분리하려면 고리를 누름).
- 26 길이 조절 튜브*를 호스 핸들과 노즐에 비틀면서 눌러 부착합니다(분리할 때는 비틀면서 잡아당김). 잠금 단추가 있는 일부 모델의 경우 호스와 길이 조절 튜브를 당겨서 분리하려면 단추를 눌러야 합니다.

- 27 전원 코드를 당겨 콘센트에 연결합니다.

- 28 코드를 다시 감으려면 코드 감기 페달을 밟으십시오.

- 29 흡입력 조절 스위치를 “Max(최대)” 방향으로 돌려 진공 청소기를 작동하고, 조절 스위치를 “Max(최대)” 위치까지 돌리면서 흡입력을 높입니다. 진공 청소기 작동을 중지하려면 반대 방향의 “Off(끄기)” 위치로 스위치를 돌립니다.

최적의 집진 효과를 얻으려면 흡입력 조절 스위치를 항상 “Max(최대)” 위치에 두어야 합니다.

- 30 호스 핸들에 있는 흡입력 조절 스위치를 사용하여 흡입력을 조절할 수도 있습니다.

청소를 잠시 중지할 때(31a)와 청소기를 보관할 때(31b) 세워 두는 모양

* 仅限于特定型号。

* 일부 모델에만 해당



32a

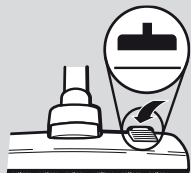

32b

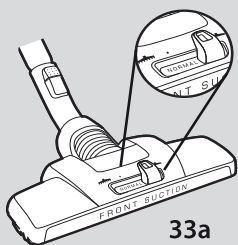

33a

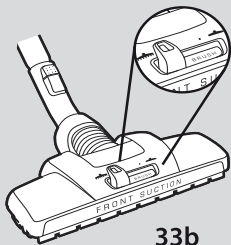

33b

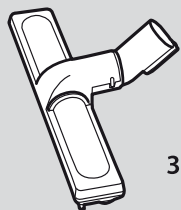

34



35



36

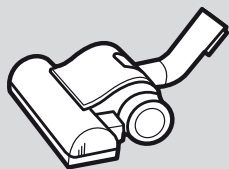

37a

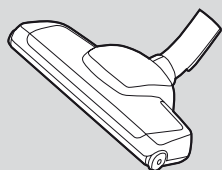

37b

English

Getting the best results

Use nozzles as follows:

Carpets and hardfloors:

For **carpets** use the combination floor nozzle* with lever in position (32a)

For **Hard floors**, use the combination floor nozzle with lever in position (32b). Make sure the brushes on the nozzle are down to prevent scratching the floor surface.

Reduce suction power for short pile small carpets.

With the **Dust Magnet*** nozzle there is normally no need to switch mode (33a). It can be used with brush up on all surfaces for maximum convenience with maintained excellent dust removal result. The (33b) brush setting should be used to reach optimal dust removal on difficult hard floors or to get a combing effect on carpets.

Wooden floors: Use the parquet nozzle* (34).

Upholstered furniture and fabrics: Use the upholstery nozzle* (35) for sofas, curtains, lightweight fabrics etc. Reduce suction power if necessary.

Crevices, corners, etc.: Use the crevice nozzle* (36).

Using the turbo nozzle*

37a/b Ideal for carpets and wall-to-wall carpeting to remove stubborn fluff and pet hairs.

Note: Do not use the turbo nozzle on animal skin rugs or carpet fringes. To avoid damaging the carpet, do not keep the nozzle stationary whilst the brush is rotating. Do not pass the nozzle across electric cables, and be sure to switch off the vacuum cleaner immediately after use.

* Certain models only.

繁體中文

獲得最佳的使用效果請按照以下說明使用吸頭：

地毯和硬質地板：

針對地毯，請在位置 (32a) 利用翹板來使用地毯/硬質地板吸頭

針對硬質地板，請在位置 (32b) 利用翹板來使用地毯/硬質地板吸頭。確保吸頭毛刷朝下，以免刮傷地板表面。

減輕小型地毯的吸力強度。

有了集塵磁鐵* 吸頭，通常就不需要切換模式 (33a)。集塵磁鐵吸頭還可以配搭刷子在所有表面上使用，在提供高度便利性的同時，保有絕佳的除塵效果。加裝毛刷 (33b) 可以達到最佳的除塵效果，即使是硬質地板也毫無難度，而用地毯上效果更佳。

木質地板：使用拼花地板吸頭 * (34)。

襯墊家具與織布：在沙發、窗簾、輕量織布之類的物品上使用襯墊吸頭* (35)。必要時降低吸力強度。

縫隙、角落等：使用隙縫吸頭* (36)。

使用渦輪吸頭*

37a/b 適用於局部地毯與整室地毯，可清除頑強的細毛與寵物毛髮。

備註：請勿在動物皮毯或地毯流蘇上使用渦輪吸頭。要避免地毯損壞，請勿在轉動毛刷時將吸頭保持固定不動。請勿讓吸頭與電源線纏繞交錯，並確定在使用後立刻關閉吸塵器。

* 僅限特定型號。



中文

获得最佳的使用效果请按以下说明使用吸嘴：

地毯和硬质地板：

对于地毯，请使用控制杆处于位置（32a）的组合式地板吸嘴*。

对于硬质地板，请使用控制杆处于位置（32b）的组合式地板吸嘴。务必使吸嘴上的毛刷向下，以避免划伤地板表面。

对于短毛绒的小地毯，可减弱吸力。

对于灰尘吸嘴*，通常不需要切换模式（33a）。在任何表面上使用这种吸嘴时，可保持毛刷向上，从而提供尽可能的方便性并达到良好的除尘效果。为了在难清理的硬质地板上达到最佳的除尘效果，或在地毯上达到梳理效果，应当使用（33b）这种毛刷设置。

木质地板：使用镶木地板吸嘴*（34）。

软体家具和织物：对于沙发、窗帘、较轻的织物等，请使用室内装饰物吸嘴*（35）。根据需要减弱吸力。

缝隙、角落等：使用缝隙清洁嘴*（36）。

使用涡轮吸嘴*

37a/b 非常适合去除地毯和满铺地毯上难清理的绒毛和动物毛发。

注意：请勿在动物毛皮地毯或地毯镶边上使用涡轮吸嘴。为避免损坏地毯，请勿在毛刷旋转时使吸嘴保持不动。请避免吸嘴吸到电缆，并确保使用后立即关闭真空吸尘器。

* 仅限于特定型号。

한국어

권장 사용 방법

다음의 경우에는 노즐을 사용하십시오.

카펫 및 일반 바닥：

카펫의 경우 레버를 (32a) 위치에 놓고 복합식 바닥용 노즐*을 사용하십시오.

일반 바닥의 경우 레버를 (32b) 위치에 놓고 복합식 바닥용 노즐을 사용하십시오.

노즐의 브러시는 바닥이 긁히지 않도록 내린 상태로 두고, 카펫의 털이 짧고 크기가 작을 때는 흡입력을 줄이십시오.

집진기* 노즐을 사용할 때는 일반적으로 (33a) 모드를 전환할 필요가 없습니다. 브러시를 올린 상태로 사용하면 대부분의 표면에서 편리하고 효과적으로 먼지를 제거할 수 있습니다. 어려운 바닥 청소 시 최적의 먼지 제거 효과를 원하거나 카펫 청소 시 복합 기능이 필요한 경우에는 브러시를 내린 상태 (33b)로 사용합니다.

마루 바닥：마루용 노즐*(34)을 사용하십시오.

천 가구 및 섬유：소파, 커튼, 가벼운 섬유 등에는 소파용 노즐*(35)을 사용하고, 필요에 따라 흡입력을 줄이십시오.

틈, 코너 및 기타：틈새 노즐*(36)을 사용하십시오.

터보 노즐 사용*

37a/b 카펫과 벽에 붙어 있는 잘 떨어지지 않는 보풀과 동물의 털을 제거하는 데 적합합니다.

참고：가죽 제품이나 카펫 솔 장식에는 터보 노즐을 사용하지 마십시오. 카펫이 손상되지 않도록 브러시가 회전하는 동안 노즐을 한곳에 계속 대 놓지 마십시오. 전선이 감겨 들어갈 우려가 있으니 노즐 앞에 전선이 놓이지 않도록 하고 사용 후 즉시 스위치를 끄십시오.

* 일부 모델에만 해당



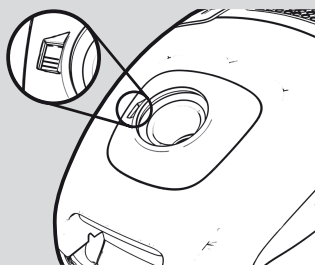

38

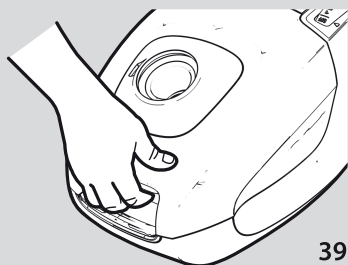

39

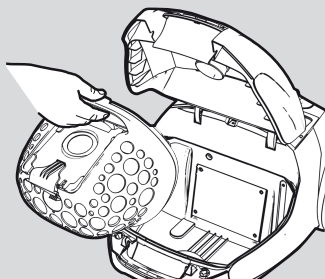

40

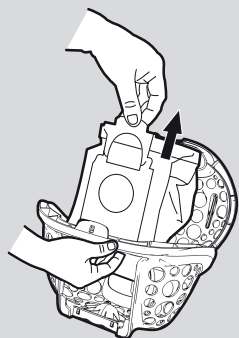

41

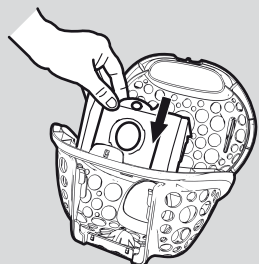

42

English

Replacing the dust bag, s-bag®

- 38 The dust bag, s-bag® must be replaced latest when the indicator window is completely red. Read with the nozzle lifted up.
- 39 Open the front lid and lift out the Air Basket containing the s-bag® (40).
- 41 Open the Air Basket and lift out the s-bag® by pulling the cardboard. This automatically seals the s-bag® and prevents dust leaking out.
- 42 Insert a new s-bag® by pushing the cardboard right into the groove of the Air Basket, close it and put the Air Basket back into the cleaner.

Note: Replace the s-bag® after vacuuming carpet-cleaning powder. Be sure to use only original s-bag® dust bags –s-bag® classic, s-bag® classic long performance, s-bag® HEPA anti-allergy, or s-bag® anti-odour.

www.s-bag.com



繁體中文

更換集塵袋 s-bag®

- 38 集塵袋 s-bag® 在指示器視窗完全變紅時必須更換。查看指示燈時，請將吸頭舉起。
- 39 打開機器的前蓋並取出內含 s-bag® 集塵袋的集塵室 (40)。
- 41 打開集塵室並手拉 s-bag® 集塵袋紙板將其拉出。這樣做會自動密封 s-bag® 並避免灰塵外漏。
- 42 將紙板推入集塵室中凹槽以插入新的 s-bag® 集塵袋，接著關閉集塵室上蓋並將集塵室放回吸塵器中。

備註：在使用吸塵器清潔地毯清潔劑之後請更換 s-bag® 集塵袋。請務必使用原廠的 s-bag® 吸塵袋，包括 s-bag® Classic、s-bag® Classic long performance、s-bag® HEPA Anti-Allergy 或是 s-bag® Anti-0dour。

www.s-bag.com





中文

更换 s-bag® 集尘袋

- 38 当指示器窗口完全显示为红色时, 必须尽快更换 s-bag® 集尘袋。查看指示器时请提起吸嘴。
- 39 打开前盖, 取出容纳 s-bag® 的固定篮筐 (40)。
- 41 打开固定篮筐, 通过拉出纸板取出 s-bag®。此时, s-bag® 会自动封闭以防止灰尘泄漏。
- 42 将纸盘推入固定篮筐凹槽以插入新的 s-bag®, 再将其闭合, 然后将固定篮筐放回吸尘器。

注意: 吸入地毯去污粉后, 请更换 s-bag®。请务必使用原装 s-bag® 集尘袋: s-bag® Classic、s-bag® Classic Long Performance、s-bag® HEPA Anti-allergy 或 s-bag® Anti-odour。

www.s-bag.com



한국어

s-bag® 먼지 봉투 교체

- 38 s-bag® 먼지 봉투는 표시창이 완전히 적색으로 바뀌기 전에 교체해야 합니다. 노즐을 들어올린 후 확인하십시오.
- 39 앞뚜껑을 열고 s-bag® 을 싸고 있는 에어 바스켓을 꺼냅니다(40).
- 41 에어 바스켓을 열고 카드보드를 잡아당겨 s-bag® 을 꺼냅니다. 이렇게 하면 s-bag® 이 자동으로 밀봉되어 먼지가 새는 것이 방지됩니다.
- 42 카드보드를 에어 바스켓 홈에 똑바로 밀어넣어 새 s-bag® 을 넣고 뚜껑을 닫은 다음 에어 바스켓을 청소기에 넣습니다.

참고: 카펫 청소 분말 사용 후에는 s-bag® 을 교체해 주십시오. 정품 s-bag® 먼지 봉투인 s-bag® 클래식, s-bag® 클리닉, s-bag® 클래식 장시간 사용, s-bag® 헤파 알러지 방지 또는 s-bag® 악취 방지만 사용하십시오.

www.s-bag.com





English

Maintaining the filters

Replacing the motor filter (Ref No. EF1)

Should be done with every 5th replacement of the s-bag[®] dust bag.

Never use the vacuum cleaner without a filter.

43 Open the front lid and lift out the Air Basket holding the s-bag[®].

44 Remove the motor filter by pulling it upwards.

Cleaning /replacing the exhaust filter:

Replace (or wash) the exhaust filter every year.

There are two types of exhaust filters:

- Micro filter (Ref No. EF17 *this type of filter can not be washed and must be replaced with a new one.*)
- HEPA H12 Washable (Ref No. EFH 12W)

45 To replace the exhaust filter, open the exhaust filter lid by pulling the back edge upwards. Replace the filter.

47 Close the lid inserting the front hooks into the rails. Push the lid forward and press down in the centre until both sides click in.

Cleaning the HEPA H12 Washable Filter*

If you have a HEPA H12 Washable exhaust filter*, wash the filter once a year. If the filter is damaged, replace it with a new filter.

46 To clean the HEPA H12 Washable filter*, rinse the inside (dirty side) in lukewarm tap water. Tap the filter frame to remove the water. Repeat the process four times. Let dry thoroughly and then reinsert into the cleaner as above.

Note: Do not use cleaning agents and avoid touching the filter surface. Let the filter dry completely before putting back!

* Certain models only.

繁體中文

維護濾網

更換馬達濾網 (參考號碼 EF1)

應該於每更換 5^個集塵袋 s-bag[®] 時進行此項工作。尚未裝上濾網前請勿使用吸塵器。

43 打開機器的前蓋並取出放置 s-bag[®] 的集塵室。

44 將馬達濾網向上拉起，即可將其卸下。

清潔/更換排氣濾網：

每年更換 (或清洗) 一次排氣濾網。

排氣濾網共有兩種：

- Micro filter (參考號碼 EF17 此類型濾網無法清洗，必須直接更換。)
- HEPA H12 可水洗濾網 (參考號碼 EFH 12W)

45 更換排氣濾網時，將後端向上拉即可開啟蓋子。更換濾網。

47 將前鉤插入溝槽即可關上蓋子。將蓋子往前推，並在中心位置往下按，直到兩端都卡緊為止。

清潔 HEPA H12 可水洗濾網*

如果使用 HEPA H12 可水洗排氣濾網*，請每年洗一次濾網。請更新損壞的濾網。

46 清潔 HEPA H12 可水洗濾網時*，在水龍頭下以溫水沖洗濾網的內面 (沾塵的那一面)。用手輕拍濾網網架，以去除水分。重複 4 次。放著使其自然風乾，然後如上所示重新插入吸塵器。

備註：請勿使用清潔劑，並且避免觸碰濾網表面。待完全晾乾後，才能放回！

* 僅限特定型號。

43

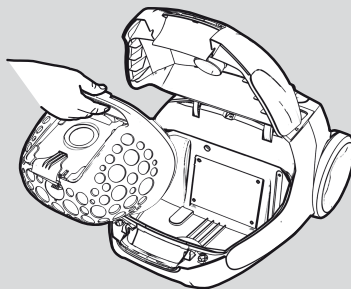

44

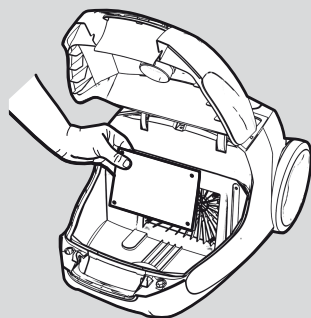

45

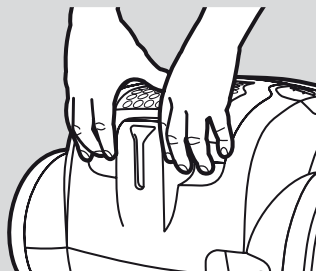

46

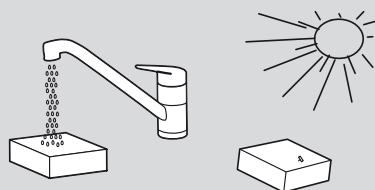

47

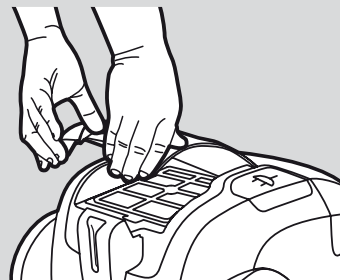

中文

维护滤网

更换马达滤网 (参考号: EF1)

每更换 5 次 s-bag® 集尘袋就要更换一次马达滤网。

切勿在未安装滤网的情况下使用真空吸尘器。

43 打开前盖, 取出放置 s-bag® 的固定篮筐。

44 向上拉动马达滤网, 将其取下。

清洁/更换出风口滤网:

每年都要更换(或清洗)出风口滤网。

出风口滤网共有 2 种类型:

- 微型滤网 (参考号: EF17 这种类型的滤网不可清洗, 必须更换新滤网。)
- HEPA H12 可清洗型 (参考号: EFH 12W)

45 要更换出风口滤网, 请向上拉动后边缘, 将出风口滤网盖打开。更换滤网。

47 将前面的卡子插入轨道, 合上盖子。将盖子向前推并在中央按下, 直到两边卡入到位。

清洁 HEPA H12 可清洗滤网*

如果您有 HEPA H12 可清洗的出风口滤网*, 请每年清洗一次该滤网。如果滤网破损, 请更换新滤网。

46 要清洁 HEPA H12 可清洗滤网*, 请用温度适中的自来水冲洗内面(脏的一面)。轻拍滤网框排去水分。重复四次上述过程。彻底晾干, 然后按上述方式将其重新插入吸尘器。

注意: 请不要使用清洗剂并避免触及滤网表面。请将滤网彻底晾干, 然后再装回吸尘器中!

* 仅限于特定型号。

한국어

필터 관리

모터 필터 교체 (Ref No. EF1)

s-bag® 먼지 봉투를 5번 교체할 때마다 교체해야 합니다.

필터 없이 진공 청소기를 사용하지 마십시오.

43 앞뚜껑을 열고 s-bag®을 싸고 있는 에어 바스켓을 꺼냅니다.

44 모터 필터를 위로 잡아당겨 제거합니다.

배기 필터 청소/교체:

1년에 한 번씩 배기 필터를 교체하거나 세척합니다.

두 종류의 배기 필터가 있습니다.

- 마이크로 필터 (Ref No. EF17 이 유형의 필터는 세척할 수 없으며 새 것으로 교체해야 합니다.)
- 세척식 헤파 H12 (Ref No. EFH 12W)

45 배기 필터를 교체하려면 뒷쪽 가장자리를 위로 당겨 배기 필터 덮개를 연 다음 필터를 교체합니다.

47 전면 고리를 레일에 끼워 덮개를 닫습니다. 덮개를 앞으로 밀어 양쪽에서 딸깍 소리가 날 때까지 가운데를 누릅니다.

세척식 헤파 H12 필터 청소*

세척식 헤파 H12 배기 필터*는 1년에 한 번씩 세척하고, 필터가 손상된 경우 새 필터로 교체합니다.

46 세척식 헤파 H12 필터*를 청소하려면 안쪽의 더러운 부분을 미온수로 씻어냅니다. 필터 프레임에 가볍게 두드려 울기를 제거합니다. 위의 과정을 4번 반복합니다. 완전히 건조되도록 둔 다음 위와 같이 청소기에 다시 끼웁니다.

참고: 세제를 사용하면 안 되며 필터 표면을 만지지 마십시오. 필터가 완전히 건조된 후에 다시 장착하십시오!

* 일부 모델에만 해당

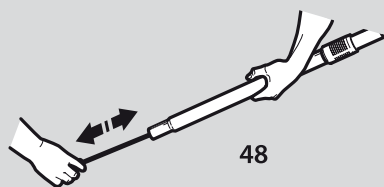

48

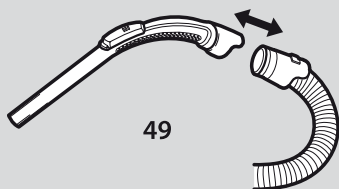

49

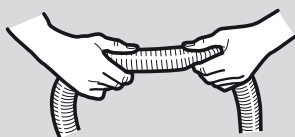

50

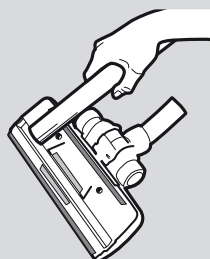

51

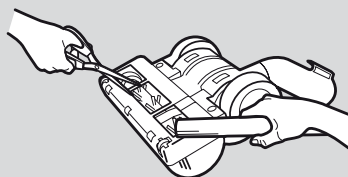

52

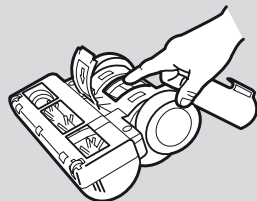

53

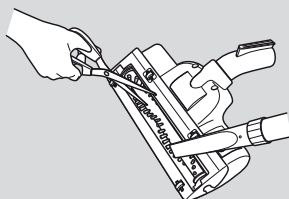

54

English

Cleaning the hose and nozzle

The vacuum cleaner loses suction if the nozzle, tube, hose or filters become blocked and when the dust container is full. In such cases, disconnect the mains and allow to cool down for 20-30 minutes. Clear blockage and/or replace filters, empty the dust container and restart.

Tubes and hoses

- 48 Use a cleaning strip or similar to clear the tubes and hose.
- 49 Hose handle can be dismantled from hose if cleaning is needed.
- 50 It may also be possible to remove the obstruction in the hose by squeezing it. However, be careful in case the obstruction is caused by glass or needles caught inside the hose.

Note: The warranty does not cover any damage to the hose caused by cleaning it.

Cleaning the floor nozzle

- 51 Be sure to frequently clean the combination floor nozzle. Remove dust-balls, hair or other objects that may be entangled. Larger objects can be accessed by removing the connection tube from the nozzle.

Cleaning the turbo nozzle*

- 52 Disconnect the nozzle from the vacuum cleaner tube and remove entangled threads, etc. by snipping them away with scissors. Use the hose handle to clean the nozzle.
- 53 In case if the turbo nozzle stops working, open the cleaning lid and remove any objects that obstructs the turbine to rotate freely.
- 54 Disconnect the nozzle from the vacuum cleaner tube and remove entangled threads, etc. by snipping them away with scissors. Use the hose handle to clean the nozzle.

* Certain models only.

繁體中文

清潔軟管與吸頭

如果吸頭、收縮管、軟管或濾網被堵塞，以及當吸塵槽已滿時，吸塵器就會失去吸力。在這種情況下，請切斷電源，並讓機器冷卻 20-30 分鐘。清除堵塞物和/或更換濾網並清空吸塵槽，然後重新啟動吸塵器。

伸縮管與軟管

- 48 使用清潔棒之類的物品來清潔伸縮管與軟管。
- 49 清潔時，可以將軟管手柄與軟管拆開。
- 50 或者，也可以用壓擠軟管的方式來去除管內的堵塞物。清潔時請務必小心，因為阻塞在軟管中的物品有可能是玻璃或針頭。

備註：因為清潔軟管而造成的任何損壞，不在保固範圍內。

清潔地板吸頭

- 51 請經常清潔地毯/硬質地板吸頭，去除塵埃球、毛髮或其他可能造成堵塞的物品。從吸頭取下連接軟管便可以清掉較大的堵塞物。

清潔渦輪吸頭*

- 52 從吸塵器伸縮管取下吸頭，並用剪刀剪去糾結的線段。使用軟管手柄清理吸頭。
- 53 萬一渦輪吸頭故障，請開啟清潔蓋並清除任何阻礙渦輪轉動的物體。
- 54 從吸塵器伸縮管取下吸頭，並用剪刀剪去糾結的線段。使用軟管手柄清理吸頭。

* 僅限特定型號。





中文

清洁软管和吸嘴

如果吸嘴、硬管、软管或滤网出现堵塞，或者集尘盒已装满，则真空吸尘器将丧失吸力。在这种情况下，请从电源插座上拔下插头，让机器冷却 20—30 分钟。清理堵塞物并/或更换滤网，将集尘盒清空，然后重新启动机器。

管子和软管

48 使用清洁带或类似物品清洁管子和软管。

49 如果需要清洁软管柄，可从软管上拆下软管柄。

50 也可通过挤压软管清除阻塞物。但是，如果软管内部因玻璃或针等物品引起阻塞，请格外小心。

注意：任何因清洁软管而造成的软管破损不在保修之列。

清洁地板吸嘴

51 务必经常清洁组合式地板吸嘴。取出灰尘球、毛发或其他易绞缠在一起的物品。从吸嘴上取下连接软管，可以将较大的物品取出。

清洁涡轮吸嘴*

52 从真空吸尘器的管子上取下吸嘴，然后用剪刀剪断绞缠在一起的丝线等物品，将其除去。使用软管柄清洁吸嘴。

53 如果涡轮吸嘴出现停止工作的情况，请打开清洁盖，然后取出阻碍涡轮自由旋转的物品。

54 从真空吸尘器的管子上取下吸嘴，然后用剪刀剪断绞缠在一起的丝线等物品，将其除去。使用软管柄清洁吸嘴。

* 仅限于特定型号。

한국어

호스 및 노즐 청소

노즐, 튜브, 호스 또는 필터가 막히거나 먼지함이 가득 차면 진공 청소기의 흡입력이 약해집니다. 이러한 경우 플러그를 뽑아 전원을 분리하고 20-30분 정도 열을 식히십시오. 그런 다음 막힌 부위를 청소하거나 필터를 교체하고 먼지함을 비운 후 진공 청소기를 다시 작동하십시오.

튜브 및 호스

48 청소 스트립이나 그와 비슷한 것을 사용하여 튜브와 호스를 청소합니다.

49 호스 핸들은 호스에서 분리하여 청소할 수 있습니다.

50 호스를 짜서 내부의 이물질을 제거할 수도 있습니다. 만약 호스 안에 걸려 있는 물질이 유리 조각이거나 바늘인 경우 조심해야 합니다.

참고: 호스 청소 시 발생한 호스 손상에 대해서는 보증이 적용되지 않습니다.

바닥용 노즐 청소

51 복합식 바닥용 노즐은 자주 청소하십시오. 뭉친 먼지, 머리카락 또는 기타 엉킨 물질을 제거합니다. 큰 물체가 걸려 있는 경우 노즐에서 연결 호스를 분리하여 제거할 수 있습니다.

터보 노즐 청소*

52 진공 청소기에서 노즐을 분리하고 브러시에서 먼지 뭉치, 머리카락 등의 이물질을 가위로 잘라 제거합니다. 호스 핸들을 사용하여 노즐을 청소합니다.

53 터보 노즐이 작동하지 않는 경우 청소용 뚜껑을 열고 터빈 회전을 방해하는 걸림물을 제거하십시오.

54 진공 청소기에서 노즐을 분리하고 브러시에서 먼지 뭉치, 머리카락 등의 이물질을 가위로 잘라 제거합니다. 호스 핸들을 사용하여 노즐을 청소합니다.

* 일부 모델에만 해당



English

Troubleshooting

The vacuum cleaner does not start

- Check that the cable is connected to the mains.
- Check that the plug and cable are not damaged.
- Check for a blown fuse.

The vacuum cleaner loses suction

- Check if the dust bag, s-bag® is full. If it is, replace it.
- Check that there are no blockages in the nozzle, tube, hose or filters.

The cleaner stops

- The cleaner might be overheated: disconnect it from the mains; check if the nozzle, tube or hose are blocked. Let the cleaner cool down for 30 minutes before plugging it in again.
- If the cleaner still does not work, contact an authorized Electrolux service centre.

Water has entered the vacuum cleaner

It will be necessary to replace the motor at an authorized Electrolux service centre. Damage to the motor caused by the penetration of water is not covered by the warranty.

For any further problems, contact an authorized Electrolux service centre.

Consumer information and sustainability policy

Electrolux declines all responsibility for all damages arising from any improper use of the appliance or in cases of tampering with the appliance. For more details of warranty and consumers' contacts see the Warranty Booklet in the packaging. If you have any comments on the cleaner or the Operating Instructions manual please e-mail us at floorcare@electrolux.com

Sustainability policy

This product is designed with the environment in mind. All plastic parts are marked for recycling purposes. For details see our website: www.electrolux.com

The packaging material is chosen to be environmentally friendly and can be recycled.

繁體中文

疑難排解

吸塵器無法啟動

- 請檢查電源線是否連接到電源。
- 請檢查插頭與電源線是否受損。
- 請檢查保險絲是否燒掉。

吸塵器失去吸力

- 請檢查集塵袋 s-bag® 是否已滿。如果是的話，請加以更換。請檢查吸頭、伸縮管、軟管或濾網是否有堵塞。

吸塵器停止運轉

- 可能是吸塵器過熱：請切斷電源，然後檢查吸頭、伸縮管或軟管是否有堵塞。請讓吸塵器冷卻 30 分鐘之後再接上電源。
- 如果吸塵器仍舊無法運作，請聯絡 Electrolux 授權的服務中心。

有水滲入吸塵器

必須由 Electrolux 授權的服務中心更換馬達。因滲水而造成馬達的損壞，不在保固範圍內。

如有其他問題，請聯絡 Electrolux 服務中心。

消費者資訊與永續政策

Electrolux 拒絕承擔所有因為不當使用或更動裝置而使裝置受損的任何責任。如需保固與消費者專線的詳細資料，請參閱包裝裡的「保固手冊」。如對吸塵器或「操作說明」手冊有任何意見，請以電郵寄至 floorcare@electrolux.com

永續政策

此產品以環保為考量而設計。所有塑膠零件均有可回收再利用的標示。如需詳細資料，請瀏覽我們的網站：www.electrolux.com

包裝材料採用環保材質，可回收再利用。



中文

故障排除

真空吸尘器不能启动

- 请检查电缆是否连接到电源插座。
- 请检查插头和电缆是否破损。
- 请检查保险丝是否已熔断。

真空吸尘器失去吸力

- 检查 s-bag® 集尘袋是否已满。如果是, 请进行更换。请检查吸嘴、硬管、软管或滤网是否有堵塞物。

吸尘器停止工作

- 吸尘器可能过热: 将插头从电源插座上拔下; 检查吸嘴、硬管或软管是否发生堵塞。让吸尘器冷却 30 分钟, 然后再插上电源。
- 如果吸尘器仍不工作, 请与获得授权的 Electrolux 服务中心联系。

真空吸尘器进水

必须在获得授权的 Electrolux 服务中心更换马达。由进水引起的马达损坏不在保修之列。

如果有任何进一步的问题, 请与获得授权的 Electrolux 服务中心联系。

消费者信息和环保政策

若因使用不当或擅自改装而导致设备受损, 则 Electrolux 概不负责。要了解保修的详情和消费者联系信息, 请参阅包装中的“保修手册”。如果您对本吸尘器或操作说明手册有任何意见或建议, 请通过电子邮件发送到: floorcare@electrolux.com

环保政策

此产品在设计时已充分考虑了环保。所有塑料部件都带有可回收标记。有关详情, 请访问我们的网站: www.electrolux.com.cn

包装选用的是可以回收的环保材料。

한국어

문제 해결

진공 청소기가 작동하지 않는 경우

- 전선이 본체에 연결되어 있는지 확인합니다.
- 플러그와 케이블이 손상되지 않았는지 확인합니다.
- 퓨즈가 끊기지 않았는지 확인합니다.

진공 청소기의 흡입력이 약한 경우

- s-bag® 먼지 봉투가 가득 찼는지 확인합니다. 가득 찼으면 먼지 봉투를 교체합니다.
- 노즐, 튜브, 호스 또는 필터가 막혀 있지 않은지 확인합니다.

청소기 작동이 중단된 경우

- 청소기가 과열되었을 수 있습니다. 콘센트에서 플러그를 분리하고 노즐, 튜브 또는 호스가 막혀 있지 않은지 확인합니다. 30분간 청소기의 열을 식힌 후 플러그를 다시 연결합니다.
- 그래도 청소기가 작동하지 않으면 Electrolux 공인 서비스 센터에 문의하십시오.

진공 청소기에 물이 들어간 경우

Electrolux 공인 서비스 센터에 모터 교체를 요청해야 합니다. 물이 들어가서 발생한 모터의 손상에 대해서는 보증이 적용되지 않습니다.

기타 다른 문제가 있으면 Electrolux 공인 서비스 센터에 문의하십시오.

소비자 정보 및 지속가능 정책

Electrolux는 제품의 부적절한 사용 또는 제품 개조로 인해 발생하는 모든 손해에 대해 일절 책임을 지지 않습니다. 보증 및 소비자 문의에 대한 자세한 내용은 패키지와 함께 제공된 보증 책자를 참조하십시오. 청소기 또는 사용 설명서에 대해 의견이 있으면 floorcare@electrolux.com으로 이메일을 보내 주십시오.

지속가능 정책

Electrolux 청소기는 친환경 제품입니다. 모든 플라스틱 부품에는 재활용 표시가 되어 있습니다. 자세한 내용은 Electrolux 웹 사이트(www.electrolux.com)를 참조하십시오.

포장 재료는 환경 친화적인 소재로 만들어졌으며 재활용할 수 있습니다.



English

The symbol  on the product or on its packaging indicates that this product may not be treated as household waste. Instead it shall be handed over to the applicable collection point for the recycling of electrical and electronic equipment. By ensuring this product is disposed of correctly, you will help prevent potential negative consequences for the environment and human health, which could otherwise be caused by inappropriate waste handling of this product. For more detailed information about recycling of this product, please contact your local city office, your household waste disposal service or the shop where you purchased the product.

한국어

제품과 포장에 인쇄되어 있는  표시는 이 제품이 가정용 쓰레기로 분류될 수 없다는 것을 나타냅니다. 이 제품은 전기 및 전자 제품 재활용을 위한 적절한 수집 장소에서 처리되어야 합니다. 이 제품을 올바르게 폐기하면 부적절한 폐기로 인해 발생할 수 있는 환경 및 인체 건강에 대한 중대한 유해 영향을 막을 수 있습니다. 이 제품의 재활용에 대한 자세한 내용은 해당 지역의 가정용 쓰레기 처리 기관이나 제품 구매처에 문의하십시오.

繁體中文

產品或包裝上的  標誌，表示本產品不能當做家庭廢棄物處理。一定要拿到專門回收電器或電子裝置的適當回收點。請確保以正確方式處置本產品，並避免不當的處理方式對環境和人類健康可能帶來的潛在負面影響。如需更多有關回收本產品的資訊，請聯絡您當地的市政府、家居垃圾收集服務或當時購買本產品的商店。

中文

产品或其包装上的符号  指明该产品不能当作生活垃圾进行处理。正确的处理方法是将其移交给适当的电气电子设备回收站。确保对该产品进行正确的废弃处理，有助于防止因处理不当而对环境和人类健康造成潜在的负面影响。有关回收该产品的详细信息，请联系当地市政府、生活垃圾废弃处理服务站或您购买该产品的店铺。









