



Electrolux

Instruction Book

Ultraflex™



EN	INSTRUCTION BOOK
IN	BUKU PANDUAN
JA	使用説明書
KO	사용 설명서
MS	BUKU ARAHAN
TH	สมุดคู่มือ
VI	SÁCH HƯỚNG DẪN
TW	說明手冊
CH	说明书

Before starting

- Unpack your UltraFlex model and the accessory system and check that all accessories are included.*
- Read the User Manual carefully.
- Pay special attention to the Safety advice chapter.

* Accessories may vary from model to model.

Enjoy your Electrolux UltraFlex!

Table of contents:

Safety advice	5
Consumer information and sustainability policy	5
Description of your UltraFlex	14-15
How to use the vacuum cleaner	18-20
Tips on how to get the best results	21-26
Dust emptying	27-28
Replacing the filters	29-32
Using the AeroPro motorized nozzle	33
Cleaning the AeroPro nozzles	34
Cleaning the AeroPro nozzle and changing the battery in remote handle	35-36
Cleaning the Bed-Pro nozzle	37-38
Troubleshooting	39

시작하기 전에

- UltraFlex 모델 및 부속 시스템의 포장을 풀고 모든 부속품이 포함되어 있는지 확인합니다.*
- 본 사용 설명서를 자세히 읽어 보시기 바랍니다.
- 안전 지침은 더욱 주의 깊게 읽어 보시기 바랍니다.

* 부속품은 모델별로 다를 수 있습니다.

Electrolux UltraFlex를 마음껏 사용하십시오!

목차:

안전 지침	8
소비자 정보 및 지속 가능성 정책	8
UltraFlex 설명	14, 16
진공 청소기 사용 방법	18-20
최선의 결과를 얻기 위한 팁	21-26
먼지통 비우기	27-28
필터 교체	29-32
AeroPro 모터 구동 노즐 사용	33
AeroPro 모터 구동 노즐 청소	34
AeroPro 노즐 청소 및 리모콘 조절 핸들의 배터리 교체	35-36
Bed-Pro 노즐 청소	37-38
문제 해결	39

Trước khi bắt đầu

- Mở model UltraFlex và hệ thống phụ kiện và kiểm tra để đảm bảo có đầy đủ tất cả các phụ kiện.*
- Đọc kỹ Tài Liệu Hướng Dẫn Sử Dụng.
- Chú ý đặc biệt đến chương Lời khuyên về an toàn.

* Phụ kiện có thể khác nhau theo từng model.

Hãy tận hưởng Electrolux UltraFlex của bạn!

Mục lục:

Lời khuyên về an toàn	11
Thông tin người tiêu dùng và chính sách về sự bền vững	11
Mô tả về UltraFlex của bạn	14, 17
Cách sử dụng máy hút bụi	18-20
Lời khuyên để có được kết quả tốt nhất	21-26
Đổ bụi	27-28
Thay bộ lọc	29-32
Sử dụng vòi phun động cơ AeroPro	33
Làm sạch vòi phun động cơ AeroPro	34
Vệ sinh vòi hút AeroPro và thay pin trong tay cầm từ xa	35-36
Vệ sinh vòi hút Bed-Pro	37-38
Khắc phục sự cố	40

Sebelum memulai

- Bukalah kemasan model UltraFlex dan sistem aksesoris dan periksalah bahwa semua aksesoris sudah disertakan.*
- Bacalah Panduan Penggunaan dengan teliti.
- Berikan perhatian khusus pada bab petunjuk Keamanan.

* Aksesoris dapat berbeda dari model ke model.

Nikmati Electrolux UltraFlex Anda!

Daftar isi:

Petunjuk keamanan	6
Informasi pelanggan dan kebijakan tentang kesinambungan	6
Penjelasan tentang UltraFlex Anda	14-15
Bagaimana menggunakan penghisap debu	18-20
Untuk mendapatkan hasil terbaik	21-26
Mengosongkan kantong debu	27-28
Mengganti saringan	29-32
Menggunakan nosel bermotor AeroPro	33
Membersihkan nosel bermotor AeroPro	34
Membersihkan nosel AeroPro dan mengganti baterai di pegangan pengendali jarak jauh	35-36
Membersihkan nosel Bed-Pro	37-38
Penyelesaian masalah	39

Sebelum memulakan

- Buka bungkus model UltraFlex anda dan sistem aksesoris kemudian periksa bahawa semua aksesoris telah dimasukkan.*
- Bacalah Manual Pengguna dengan teliti.
- Berikan perhatian khusus kepada bab Nasihat keselamatan.

* Aksesoris mungkin berbeza daripada satu model kepada model lain.

Nikmati! Electrolux UltraFlex anda!

Kandungan:

Nasihat keselamatan	9
Dasar maklumat pengguna dan kemampunan	9
Penerangan UltraFlex anda	14, 16
Cara menggunakan pembersih vakum	18-20
Petua untuk mendapatkan hasil terbaik	21-26
Membuang habuk	27-28
Menggantikan penapis	29-32
Menggunakan muncung bermotor AeroPro	33
Mencuci muncung bermotor AeroPro	34
Membersihkan muncung AeroPro dan menukar bateri melalui pengendalian jauh	35-36
Membersihkan muncung Bed-Pro	37-38
Menyelesaikan masalah	40

開始使用前

- 拆開 UltraFlex 機型及配件系統的包裝，並檢視所有配件是否包含在內。*
- 仔細閱讀使用指南。
- 特別留意「安全建議」一章。

* 配件可能因機型而有所不同。

享用 Electrolux UltraFlex 的絕佳功能！

目錄：

安全建議	12
消費者資訊及永續發展政策	12
UltraFlex 的說明	14, 17
如何使用吸塵器	18-20
獲得最佳效果的祕訣	21-26
集塵清空	27-28
更換濾網	29-32
使用 AeroPro 電動吸嘴	33
清潔 AeroPro 電動吸嘴	34
清潔 AeroPro 吸嘴與更換遙控握把中的電池	35-36
清潔 Bed-Pro 吸嘴	37-38
疑難排解	40

ご使用前に

- UltraFlex 本体と付属品システムをパッケージから取り出し、付属品がすべて揃っているかどうか確認してください。*
- ユーザーマニュアルをよくお読みください。
- 「安全上のご注意」のセクションを特によくお読みください。

* 付属品はモデルにより異なることがあります。

Electrolux UltraFlexをお使いいただき、ありがとうございます。

目次：

安全上のご注意	12
保証に関する情報と持続可能性についての方針	12
UltraFlex について	14-15
掃除機の使い方	18-20
より便利にお使いいただくためのヒント	21-26
ゴミ捨て	27-28
フィルター交換	29-32
モーター搭載 AeroPro ノズルの使い方	33-34
AeroPro ノズルの清掃とリモートハンドルの電池交換	35-36
Bed-Pro ノズルの清掃	37-38
トラブルシューティング	39

ก่อนการใช้งาน

- นำ UltraFlex พร้อมทั้งอุปกรณ์เสริมต่าง ๆ ออกจากกล่อง จากนั้นตรวจสอบว่ามีอุปกรณ์ครบถ้วน*
- อ่านรายละเอียดในคู่มือผู้ใช้ให้เข้าใจ
- ปฏิบัติตามคำแนะนำด้านความปลอดภัยอย่างเคร่งครัด

* อุปกรณ์ เสริมอาจแตกต่างกันไปตามรุ่น

ขอให้ สนุกกับการใช้ Electrolux UltraFlex!

สารบัญ

คำแนะนำด้านความปลอดภัย	10
ข้อมูลสำหรับผู้ใช้ โปรดอ่านนโยบายเพื่อสิ่งแวดล้อม ของเรา	10
รายละเอียดเกี่ยวกับรุ่น UltraFlex	14, 16
การใช้ เครื่องดูดฝุ่น	18-20
คำแนะนำในการใช้ งานเพื่อให้อายุการใช้งานของเครื่องดูดฝุ่น	21-26
การทิ้งฝุ่น	27-28
การเปลี่ยนไส้กรอง	29-32
การใช้หัวฉีดมอเตอร์ AeroPro	33
การทำความสะอาดหัวฉีดมอเตอร์ AeroPro	34
การทำความสะอาดหัวฉีด AeroPro และการเปลี่ยนแบตเตอรี่ ในมือจับควบคุมระยะไกล	35-36
การทำความสะอาดหัวฉีด Bed-Pro	37-38
การแก้ไขปัญหา	40

开始使用之前

- 拆开 UltraFlex 机型和配件系统的包装，检查所有配件是否齐全。*
- 仔细阅读用户手册。
- 请特别注意“安全建议”一章。

* 配件可能因型号不同而有所差异。

轻松使用伊莱克斯 UltraFlex！

目录

安全建议	13
消费者信息和可持续性政策	13
UltraFlex 图释	14, 17
如何使用真空吸尘器	18-20
关于如何获得最佳效果的提示	21-26
粉尘排空	27-28
更换滤网	29-32
使用 AeroPro 电动吸嘴	33
清洗 AeroPro 电动吸嘴	34
清洁 AeroPro 吸嘴和更换 遥控器手柄中的电池	35-36
清洁 Bed-Pro 吸嘴	37-38
故障排除	41

Safety requirement and warning

This appliance can be used by children aged from 8 years and above and persons with reduced physical, sensory or mental capabilities or lack of experience and knowledge if they have been given supervision or instruction concerning use of the appliance in a safe way and understand the hazards involved.

EN **WARNING:** Turbo nozzles* have a rotating brush in which parts may become entrapped. Please use them with caution and only on intended surfaces. Please turn the vacuum cleaner off before removing entrapped parts or cleaning the brush.

IN Children should be supervised to ensure that they do not play with the appliance.

JA Cleaning and maintenance shall not be made by children without supervision.

KO Always disconnect the plug from the mains before cleaning or maintaining the appliance. Never use the vacuum cleaner without its filters.

MS Caution

This appliance contains electrical connections:

- Never vacuum any liquid
- Do not immerse in any liquid for cleaning
- The hose should be checked regularly and must not be used if damaged.

VI The above can cause serious damage to the motor, which is not covered by the warranty.

This vacuum cleaner is for domestic use only.

TW Never use vacuum cleaner

- Close to flammable gases, etc.
- On sharp objects
- On hot or cold cinders, lit cigarette butts, etc.
- On fine dust, for instance plaster, concrete, flour.

Power cord precautions

- Regularly check that the plug and cord are not damaged. Never use the vacuum cleaner if the cord is damaged.
- If the cord is damaged, it must be replaced only by an authorized Electrolux service centre in order to avoid a hazard. Damage to the vacuum cleaner's cord is not covered by the warranty.
- Never pull or lift the vacuum cleaner by the cord.

All servicing and repairs must be performed by an authorized Electrolux service centre. Store the vacuum cleaner in a dry place.

Consumer information and sustainability policy

Electrolux declines all responsibility for all damages arising from any improper use of the appliance or in cases of tampering with the appliance. For more details of warranty and consumers' contacts see the Warranty Booklet in the packaging

If you have any comments on the cleaner or the Operating Instructions manual please visit our website www.electrolux.com

Sustainability policy

This product is designed with the environment in mind. All plastic parts are marked for recycling purposes. For details see our website: www.electrolux.com

The packaging material is chosen to be environmentally friendly and can be recycled.

Persyaratan keamanan dan peringatan

Peralatan ini dapat digunakan oleh anak-anak berumur mulai dari 8 tahun dan orang dewasa yang sudah berkurang kekuatan fisik, panca indera atau kemampuan mentalnya atau yang kurang memiliki pengalaman dan pengetahuan jika mereka diberikan pengawasan atau perintah berkaitan dengan penggunaan peralatan dengan cara yang aman dan paham akan risiko yang bisa terjadi.

PERINGATAN: Nosel Turbo* mempunyai sikat yang berputar di mana bagian tersebut mungkin dapat terperangkap. Mohon gunakan dengan hati-hati dan hanya pada permukaan yang diharapkan. Mohon matikan penghisap debu sebelum melepas bagian yang terperangkap atau ketika membersihkan sikat. Anak-anak harus diawasi untuk memastikan bahwa mereka tidak bermain-main dengan perangkat. Pembersihan dan perawatan tidak bisa dilakukan oleh anak-anak tanpa pengawasan. Selalu putus steker dari stopkontak sebelum melakukan pembersihan atau perawatan perangkat. Jangan pernah menggunakan penghisap debu tanpa filternya.

Perhatian

Perangkat ini berisi sambungan listrik:

- Jangan pernah membersihkan segala jenis cairan
- Jangan mencelupkan di segala jenis cairan untuk proses pembersihan
- Selang harus diperiksa secara berkala dan tidak boleh digunakan jika selang rusak.

Hal di atas dapat menyebabkan kerusakan berat pada motor, kerusakan yang tidak dicakup oleh garansi.

Penghisap debu ini hanya dapat digunakan di lingkungan rumah tangga.

Jangan menggunakan penghisap debu

- Dekat dengan gas yang mudah terbakar, dsb.
- Pada objek yang tajam

- Pada abu panas atau dingin, puntung rokok yang menyala, dsb.
- Pada debu halus, misalnya plester, beton atau tepung.

Tindakan pencegahan kabel listrik

- Secara berkala, periksa seker dan kabel dan pastikan tidak mengalami kerusakan. Jangan sekali-kali menggunakan penghisap debu bila kabelnya rusak.
- Jika kabel mengalami kerusakan, kabel harus diganti oleh pusat servis resmi Electrolux dengan tujuan untuk menghindari bahaya. Kerusakan pada kabel penghisap debu tidak dicakup oleh garansi.
- Jangan sekali-kali menarik atau mengangkat penghisap debu dengan berpegang pada kabelnya.

Semua pelayanan dan perbaikan harus dilakukan oleh pusat servis resmi Electrolux. Simpan penghisap debu di tempat yang kering.

Informasi pelanggan dan kebijakan yang berkesinambungan

Electrolux tidak bertanggung jawab atas semua kerusakan yang disebabkan oleh kesalahan pemakaian alat atau percobaan mengutak-atik vpenghisap debu. Untuk rincian lebih lanjut tentang garansi dan kontak pelanggan lihat Brosur Garansi di paket yang disertakan

Bila Anda mempunyai komentar mengenai penghisap debu atau buku Petunjuk Pemakaian silahkan kunjungi situs web kami di www.electrolux.com

Kebijakan berkesinambungan

Produk ini dirancang dengan mempertimbangkan keselamatan lingkungan. Semua komponen plastik diberi tanda untuk tujuan daur ulang. Untuk rinciannya, lihat situs web: www.electrolux.com

Bahan yang digunakan di dalam kemasan adalah yang ramah lingkungan dan dapat didaur ulang.

EN

IN

JA

KO

MS

TH

VI

TW

CH

安全についての必要要件と注意

本製品は、8歳以上の小児、ならびに身体上、知覚上、または認知力に障害を持つ方、または知識や経験のない方でも使用することができますが、

安全な使用方法と危険性について充分説明を受けるか、監督者のいる場合に限りです。

警告: Turbo ノズル* には回転ブラシがついており、部品が巻き込まれる可能性があります。ご使用の際は充分ご注意ください。使用に適した表面のみでお使いください。巻き込まれた部品を取り除く際、または清掃する際には、掃除機の電源を切ってください。本製品でお子様は遊ばないよう、監督してください。お子様が本製品を使用して清掃またはメンテナンスをする際には、決してお子様から目を離さないでください。本製品の清掃やメンテナンスをする際には、必ず電源プラグをコンセントから抜いてください。決してフィルターなしで掃除機をお使いにならないでください。

ご注意

本製品は電化製品ですので、以下にご注意ください。

- 決して液体を吸引させないでください。
- 本体清掃の際には、本体を液体に浸さないでください。
- ホースは定期的に点検し、損傷がある場合は使わないでください。

上記の項目は、モーターに重大な損傷を生じさせる可能性があります。これらによる損傷は保証の範囲に含まれません。

本掃除機は、ご家庭での使用のみを目的としています。

下記条件では決して使用しないでください

- ガスなど引火性物質の近くでの使用
- 鋭利な物体の吸引

- 燃え殻（温度によらず）、火の消えていないタバコの吸い殻などの吸引
- 石膏、コンクリート、小麦粉など、微細な粉塵の吸引

電源コードに関するご注意

- 電源コードは定期的にチェックし、損傷がないことを確認してください。コードが損傷している場合には掃除機を使用しないでください。
- 電源コードが損傷している場合は、危険を避けるため、必ず Electrolux 認定サービスセンターでのみ交換を行ってください。損傷した掃除機のコードは保証の対象とはなっておりません。
- 電源コードで掃除機本体を引っ張ったり、持ち上げたりしないでください。

すべてのサービスや修理は、Electrolux 認定サービスセンターでのみ行ってください。掃除機は乾燥した場所に収納してください。

保証に関する情報と持続可能性についての方針

Electrolux は、不適切な使用方法、または改造された製品によって生じた損害に対しては一切責任を負いかねます。保証の詳細やお問い合わせ先についての情報は、製品に同梱されていた保証内容説明書をお読みください。

製品や説明書についてのご意見がありましたら、ウェブサイト www.electrolux.com までお寄せくださいますようお願いいたします。

持続可能性についての方針

本製品は、環境に対する影響を考慮して設計されています。プラスチックの部品はすべて、リサイクル可能な材質として表示がつけられています。詳細はウェブサイトをご覧ください：www.electrolux.com

梱包材は環境に配慮しており、リサイクルが可能です。

안전 요구사항 및 경고

만 8세 이상의 어린이나, 신체적, 감각적, 또는 정신적 능력이 저하되거나 경험과 지식이 부족한 사람이 이 제품을 사용하고자 하는 경우,

안전한 사용 방법에 대한 감독 또는 주의를 받고 관련 위험 요소에 대해 이해하는 경우 사용이 가능합니다.

경고: 터보 노즐*에는 부품이 끼일 수 있는 회전 브러시가 포함되어 있습니다. 주의를 기울여 사용하고자 하는 표면에만 사용해 주십시오. 끼인 부품을 제거하거나 브러시를 청소하기 전에 진공 청소기를 꺼주십시오. 어린이가 제품을 가지고 장난하지 않도록 세심한 주의를 기울여야 합니다. 어린이는 성인의 감독 없이 제품을 청소하거나 유지보수해서는 안 됩니다. 제품을 청소 또는 유지보수하기 전에는 항상 전원 소켓에서 플러그를 분리합니다. 필터를 삽입하지 않은 채로 청소기를 사용하지 마십시오.

주의

이 제품에는 전기 연결부가 포함되어 있습니다.

- 어떤 액체에도 사용하지 마십시오.
- 청소 시 어떤 액체에도 담그지 마십시오.
- 호스를 정기적으로 확인하여 파손된 경우 사용하지 마십시오.

위와 같은 경우 모터가 심각하게 손상될 수 있으며 보증 수리를 받을 수 없습니다.

본 진공 청소기는 가정용으로만 사용하도록 제작되었습니다.

다음과 같은 상황에서 진공 청소기 사용을 금합니다.

- 인화성 가스 및 기타 유사한 물질과 인접한 지역
- 날카로운 물체 위
- 뜨겁거나 차가운 담뱃재 또는 불이 붙어 있는 담배꽂초 등

- 석고, 콘크리트, 밀가루와 같은 미세 먼지가 있는 환경

전원 코드 주의사항

- 플러그와 코드가 손상되지 않았는지 정기적으로 확인합니다. 코드가 손상된 경우 진공 청소기를 사용하지 마십시오.
- 전원 코드가 손상된 경우 위험을 방지하기 위해 공식 Electrolux 서비스 센터에서만 교체해야 합니다. 진공 청소기 코드가 손상된 경우, 보증 수리 혜택을 받으실 수 없습니다.
- 코드로 진공 청소기를 잡아 당기거나 들어 올리지 마십시오.

모든 서비스와 수리는 공식 Electrolux 서비스 센터에서 받으셔야 합니다. 본 진공 청소기를 건조한 환경에서 보관합니다.

소비자 정보 및 지속 가능성 정책

제품을 부적절하게 사용하거나 함부로 만져서 발생하는 모든 파손에 대해서 Electrolux는 일체의 책임을 지지 않습니다. 보증 수리 및 소비자 연락처에 대한 자세한 정보는 포장에 포함된 보증 설명서를 참조하십시오.

본 청소기나 작동 설명서에 관련된 의견은 당사 웹사이트 www.electrolux.com을 방문해 주시기 바랍니다.

지속 가능성 정책

본 제품은 환경 보호를 고려하여 설계했습니다. 제품의 모든 플라스틱 부분에는 재활용 표시가 되어 있습니다. 자세한 사항은 다음의 웹사이트에서 확인하실 수 있습니다. www.electrolux.com

포장재는 환경 친화적이며 재활용이 가능합니다.

Keperluan keselamatan dan amaran

Perkakas ini boleh digunakan oleh kanak-kanak yang berumur daripada 8 tahun dan ke atas serta orang yang kurang upaya dari segi fizikal, deria atau mental atau kurang berpengalaman dan pengetahuan jika penyeliaan atau arahan telah diberikan berkenaan dengan penggunaan perkakas dengan cara yang selamat dan memahami bahaya yang terlibat.

AMARAN: Muncung turbo* mempunyai berus berputar yang boleh memerangkap benda. Sila gunakannya dengan berhati-hati dan hanya pada permukaan yang dimaksudkan. Sila matikan pembersih vakum sebelum mengeluarkan benda yang terperangkap atau membersihkan berus. Kanak-kanak hendaklah diselia untuk memastikan bahawa mereka tidak bermain dengan perkakas tersebut. Pembersihan dan penyelenggaraan tidak sepatutnya dilakukan oleh kanak-kanak tanpa penyeliaan. Sentiasa cabut palam daripada sesalur sebelum membersihkan atau menyelenggarakan perkakas. Jangan sekali-kali menggunakan pembersih vakum tanpa penapisnya.

Waspada

Perkakas ini mempunyai sambungan elektrik:

- Jangan sekali-kali memvakum sebarang cecair
- Jangan rendam di dalam sebarang cecair untuk dibersihkan
- Hos mestilah diperiksa dengan kerap dan tidak boleh digunakan jika rosak.

Perkara di atas boleh menyebabkan kerosakan serius kepada motor, yang tidak diliputi oleh waranti.

Pembersih vakum ini untuk kegunaan domestik sahaja.

Jangan sekali-kali menggunakan pembersih vakum

- Berdekatan dengan gas yang mudah terbakar, dll.
- Pada objek yang tajam
- Pada sinder yang panas atau sejuk, puntung rokok yang menyala, dll.

- Pada habuk halus, contohnya plaster, konkrit, tepung.

Langkah berjaga-jaga kord kuasa

- Periksa dengan kerap bahawa palam dan kord tidak rosak. Jangan sekali-kali menggunakan pembersih vakum jika kord rosak.
- Jika kord rosak, ia mestilah diganti hanya oleh pusat servis Electrolux yang bertauliah untuk mengelakkan bahaya. Kerosakan kepada kord pembersih vakum tidak diliputi oleh waranti.
- Jangan sekali-kali menarik atau mengangkat pembersih vakum menggunakan kordnya.

Semua kerja-kerja servis dan pembaikan mestilah dijalankan oleh pusat servis Electrolux yang bertauliah. Simpan pembersih vakum di tempat yang kering.

Dasar maklumat pengguna dan kemampanan

Electrolux menafikan semua tanggungjawab untuk semua kerosakan yang timbul daripada mana-mana penggunaan perkakas secara yang tidak wajar atau dalam kes yang menyalahgunakan perkakas. Untuk butiran lanjut tentang waranti dan hubungan pengguna, sila lihat Buku Kecil Waranti di dalam bungkusan

Jika anda mempunyai sebarang komen tentang pembersih atau manual Arahan Pengendalian sila lawati laman web kami www.electrolux.com

Dasar kemampanan

Produk ini direka bentuk dengan mempertimbangkan alam sekitar. Semua bahagian plastik ditandai untuk tujuan kitar semula. Untuk perincian, sila lihat laman web kami: www.electrolux.com

Bahan pembungkusan dipilih daripada bahan yang mesra alam dan boleh dikitar semula.

เงื่อนไขด้านความปลอดภัยและคำเตือน

เด็กอายุอย่างน้อย 8 ปีขึ้นไป หรือผู้ที่มีข้อจำกัดทางร่างกาย ประสาทสัมผัสและสติสัมปชัญญะ หรือผู้ที่ขาดประสบการณ์และความรู้ความเข้าใจสามารถใช้เครื่องนี้ได้ หากอยู่ภายใต้การกำกับดูแลหรือได้รับคำแนะนำในการใช้งานอย่างปลอดภัย และเข้าใจถึงอันตรายต่าง ๆ ที่เกี่ยวข้อง

คำเตือน: หัวดูดเทอร์โบ* มีแปรงหมุนซึ่งอาจทำให้มีชิ้นส่วนติดค้างได้ กรุณาใช้ด้วยความระมัดระวังและเฉพาะกับพื้นผิวที่ระบุเท่านั้น กรุณาปิดเครื่องดูดฝุ่นก่อนนำชิ้นส่วนที่ติดค้างออกหรือก่อนทำความสะอาดชุดแปรงเด็กควรมีผู้ดูแลขณะใช้เครื่องดูดฝุ่นเพื่อป้องกันเด็กเล่นกับเครื่อง ห้ามเด็กทำความสะอาดและดูแลรักษาเครื่อง หากไม่มีคนคอยดูแล ถอดสายไฟจากเต้ารับไฟฟ้าก่อนทำความสะอาดหรือดูแลรักษาเครื่องทุกครั้ง ห้ามใช้เครื่องดูดฝุ่นหากยังไม่ได้ใส่ใส่กรอง

คำเตือน

เครื่องมีส่วนเชื่อมต่อทางไฟฟ้า:

- อย่าใช้ชุดของเหลว
- อย่าจุ่มในของเหลวเพื่อทำความสะอาด
- ควรตรวจสอบท่ออ่อนเป็นประจำ และอย่าใช้งานหากพบว่ามีความเสียหาย

การดำเนินการข้างต้นอาจทำให้มอเตอร์เสียหายอย่างรุนแรง ซึ่งจะไม่ได้รับความคุ้มครองภายใต้การรับประกัน เครื่องดูดฝุ่นออกแบบมาสำหรับใช้งานภายในครัวเรือนเท่านั้น

ห้ามใช้เครื่องดูดฝุ่น

- ใกล้กับก๊าซไวไฟ ฯลฯ
- บนวัตถุแหลมคม
- ดูดขี้เถ้าร้อนหรือเย็น ก้นบุหรี่ติดไฟ ฯลฯ
- ดูดฝุ่นละเอียด เช่น ปูนพลาสเตอร์ คอนกรีต แป้งทำอาหาร

ข้อควรระวังเกี่ยวกับสายไฟ

- ตรวจสอบปลั๊กและสายไฟเป็นประจำว่าไม่เกิดความเสียหาย ห้ามใช้เครื่องดูดฝุ่นหากสายไฟชำรุดเสียหาย
- หากสายไฟเสียหาย ให้เปลี่ยนโดยศูนย์บริการของ Electrolux ที่ได้รับอนุญาตเพื่อป้องกันอันตรายที่อาจเกิดขึ้น สายเครื่องดูดฝุ่นที่ชำรุดเสียหายไม่อยู่ในการรับประกันสินค้า
- อย่าดึงหรือยกเครื่องดูดฝุ่นที่สาย

การบริการและการซ่อมแซมทั้งหมดจะต้องดำเนินการโดยศูนย์บริการของ Electrolux จัดเก็บเครื่องดูดฝุ่นไว้ในที่แห้ง

ข้อมูลสำหรับผู้บริโภคและนโยบายเพื่อสิ่งแวดล้อม
Electrolux ปฏิเสธความรับผิดชอบทั้งหมดต่อความเสียหายใด ๆ ที่เกิดขึ้นจากการใช้อุปกรณ์อย่างไม่เหมาะสม หรือการจัดแง่อุปกรณ์ ดูรายละเอียดเพิ่มเติมเกี่ยวกับการรับประกันและขอมูลติดต่อสำหรับผู้บริโภคได้จากคู่มือการรับประกันในบรรจุภัณฑ์

หากคุณมีความเห็นใด ๆ เกี่ยวกับเครื่องดูดฝุ่น หรือคู่มือการใช้งาน กรุณาเข้าไปยังเว็บไซต์ของเราที่ www.electrolux.com

นโยบายเพื่อสิ่งแวดล้อม

ผลิตภัณฑ์นี้ได้รับการออกแบบโดยคำนึงถึงสิ่งแวดล้อม ชิ้นส่วนพลาสติกทั้งหมดถูกทำเครื่องหมายเพื่อจุดประสงค์ในการรีไซเคิล ดูรายละเอียดที่เว็บไซต์ของเรา: www.electrolux.com

วัสดุที่ใช้ทำบรรจุภัณฑ์เลือกใช้เฉพาะที่เป็นมิตรต่อสิ่งแวดล้อมและสามารถนำไปรีไซเคิลได้

Yêu cầu và cảnh báo an toàn

Thiết bị này có thể được sử dụng bởi trẻ em từ 8 tuổi trở lên và những người bị suy giảm năng lực thể chất, giác quan hoặc tâm thần hoặc thiếu kinh nghiệm và kiến thức

nếu những đối tượng này được giám sát hoặc hướng dẫn về cách sử dụng thiết bị một cách an toàn và hiểu các mối nguy hiểm có liên quan.

CẢNH BÁO: Các vòi hút tuabin* có chổi xoay và các bộ phận có thể bị mắc vào đó. Vui lòng sử dụng các vòi hút tuabin thận trọng và chỉ dùng cho các bề mặt dự kiến sử dụng. Vui lòng tắt máy hút bụi trước khi tháo các bộ phận bị mắc hoặc làm vệ sinh chổi. Trẻ em phải được giám sát để đảm bảo chúng không nghịch phá thiết bị này. Trẻ em không được vệ sinh và bảo trì thiết bị nếu không được giám sát. Luôn tháo phích cắm khỏi mạch điện chính trước khi làm vệ sinh hoặc bảo trì thiết bị. Không bao giờ sử dụng máy hút bụi mà không có bộ lọc của nó.

Thận trọng

Thiết bị này có các kết nối điện:

- Không bao giờ được hút bất kỳ chất lỏng nào
- Không được nhúng vào bất kỳ chất lỏng nào để vệ sinh
- Phải thường xuyên kiểm tra ống và không được sử dụng nếu ống bị hỏng.

Các hành động trên có thể gây hỏng nặng cho động cơ và sẽ không được bảo hành.

Chỉ sử dụng máy hút bụi này trong nhà.

Không bao giờ sử dụng máy hút bụi

- Ở gần các chất khí dễ cháy, v.v...
- Trên các vật sắc
- Trên than xỉ nóng hoặc lạnh, mẫu thuốc lá đang cháy, v.v...

- Trên các loại bụi mịn, ví dụ thạch cao, xi măng, bột mì.

Biện pháp phòng ngừa đối với dây điện

- Thường xuyên kiểm tra để biết rằng phích cắm và dây điện không bị hỏng. Không bao giờ sử dụng máy hút bụi nếu dây bị hỏng.
- Nếu dây bị hỏng, chỉ có trung tâm dịch vụ được ủy quyền của Electrolux mới được thay dây để tránh nguy hiểm. Hư hỏng đối với dây của máy hút bụi không được bảo hành.
- Không bao giờ được kéo hay nhắc máy hút bụi bằng dây.

Mọi việc bảo dưỡng và sửa chữa phải do trung tâm dịch vụ được ủy quyền của Electrolux thực hiện. Cắt máy hút bụi ở nơi khô ráo.

Thông tin người tiêu dùng và chính sách về sự bền vững

Electrolux khước từ mọi trách nhiệm về mọi hư hỏng phát sinh do sử dụng thiết bị không đúng cách hoặc trong các trường hợp phá hoại thiết bị này. Để biết thêm thông tin chi tiết về bảo hành và liên hệ cho người tiêu dùng, hãy xem Sổ Tay Bảo Hành trong bao bì

Nếu bạn có bất kỳ nhận xét nào về máy hút bụi hoặc sổ tay Hướng Dẫn Sử Dụng, vui lòng ghé thăm trang web của chúng tôi www.electrolux.com

Chính sách về sự bền vững

Sản phẩm này được thiết kế có quan tâm đến bảo vệ môi trường. Mọi bộ phận nhựa đều được đánh dấu cho các mục đích tái chế. Để biết chi tiết, hãy xem trang web của chúng tôi: www.electrolux.com

Vật liệu đóng gói được lựa chọn thân thiện với môi trường và có thể tái chế.

安全性要求與警告

本機可由 8 歲及以上的兒童；體格、感官或精神能力不健全；或者是缺少經驗和相關知識的人士使用，

上述人員操作本機時，務必已經在安全使用上獲得監督或指示，並且瞭解與操作相關的危險性。

警告：Turbo 吸嘴*採用可能會卡入零件的旋轉式毛刷。請小心使用此毛刷，而且只能用於一些指定的表面。在移除卡住的零件或清潔此毛刷前，請先關閉吸塵器的電源。請監督兒童確保他們不會把玩本機。若無大人在旁監督，勿讓孩童進行清潔及維護。在清潔或維護本機之前，務必先將插頭自電源插座拔下。不可在沒有濾網的情況下使用吸塵器。

注意

本機包含電氣接頭：

- 不可以吸除任何液體
- 不可以浸在任何液體中清洗
- 應定期檢查軟管，若損壞，絕對不可使用。

否則會嚴重損壞馬達，而此類損壞並不在保固範圍內。

此吸塵器僅適合居家使用。

不可在下列情況下使用吸塵器

- 靠近可燃性氣體等。
- 用於尖銳物品上
- 用於高溫或低溫的餘燼、點燃的菸蒂等
- 用於微塵，例如灰泥、水泥、麵粉。

電源線預防措施

- 定期檢查確認插頭及電源線並未受損。電源線若已受損，切勿使用此吸塵器。
- 如果電源線損壞，則必須僅由授權的 Electrolux 服務中心更換，以避免危險。保固並不包含吸塵器電源線的損壞。
- 切勿以電源線拉動或提起吸塵器。

所有的維修及修理工作，必須由授權的 Electrolux 服務中心進行。請將此吸塵器存放於乾燥之處。

消費者資訊與永續發展政策

若因不當使用本機或將其改造而造成的損害，Electrolux 概不負任何責任。如需保固與消費者連絡方式的細節，請參閱包裝內的保固手冊。

若您對於此吸塵器或操作說明手冊有任何意見，請造訪我們的網站，網址為：www.electrolux.com

永續發展政策

此產品在設計時便已考慮環保因素。所有的塑膠零件皆打上回收標示。如需詳細資訊，請至我們的網站：www.electrolux.com

包裝材料符合環保並可回收使用。

EN

IN

JA

KO

MS

TH

VI

TW

CH

安全要求和警告

本器具可供 8 岁或更大年龄的儿童以及在身体、感官或智力能力方面存在障碍或缺乏经验和知识的人员使用，

但前提是，必须对他们进行监护，或者给予有关安全使用器具的指导，并让他们了解相关危险。

警告：涡轮吸嘴*带有可能导致部件被卡住的旋转刷头。在使用时请务必谨慎，并且仅在预期表面上使用。在取出被卡住的部件或清洁刷头之前，请首先关闭吸尘器的电源。应对儿童加以看管，确保他们不将本器具当作玩具。清洁和维护不应由儿童在无人监督的情况下完成。清洁或维护本器具时，务必断开插头与主电源的连接。切勿在未安装滤网的情况下使用吸尘器。

小心

本器具内含电气连接：

- 切勿吸取任何液体
- 切勿将其浸没在任何液体中进行清洁
- 应定期检查软管，如有损坏，不得使用。

违反上述要求可能导致电机严重损伤，此后果不在保修范围之内。

本吸尘器仅供家庭使用。

切勿在以下情况下使用吸尘器

- 靠近易燃气体等时
- 存在锋利物体时
- 存在热或冷的炭渣、未熄灭的烟蒂等物品时
- 存在细末粉尘（例如石膏粉、水泥、面粉）时。

电源线防范措施

- 定期检查插头和电源线，确保它们未损坏。如果电源线损坏，切勿使用吸尘器。
- 如果电源线受损，为了避免造成危险，将只能由获得授权的伊莱克斯服务中心进行更换。吸尘器电源线受损不在保修范围之内。
- 切勿通过电源线拉扯或提起吸尘器。

所有服务或维修均必须由获得授权的伊莱克斯服务中心进行。请将吸尘器存放在干燥的位置。

消费者信息和可持续性政策

对于因不当使用或擅自改动本器具而引起的任何损害，伊莱克斯不承担任何责任。有关保修和消费者联系方式的更多详细信息，请参见包装中的《保修手册》

如果您对吸尘器或操作说明手册有任何意见和建议，请访问我们的网站 www.electrolux.com

可持续性政策

本产品在设计时融入了环保理念。所有塑料部件均进行了标识以便于回收。有关详情，请参见我们的网站：www.electrolux.com

包装材料采用了环保材料，可回收利用。

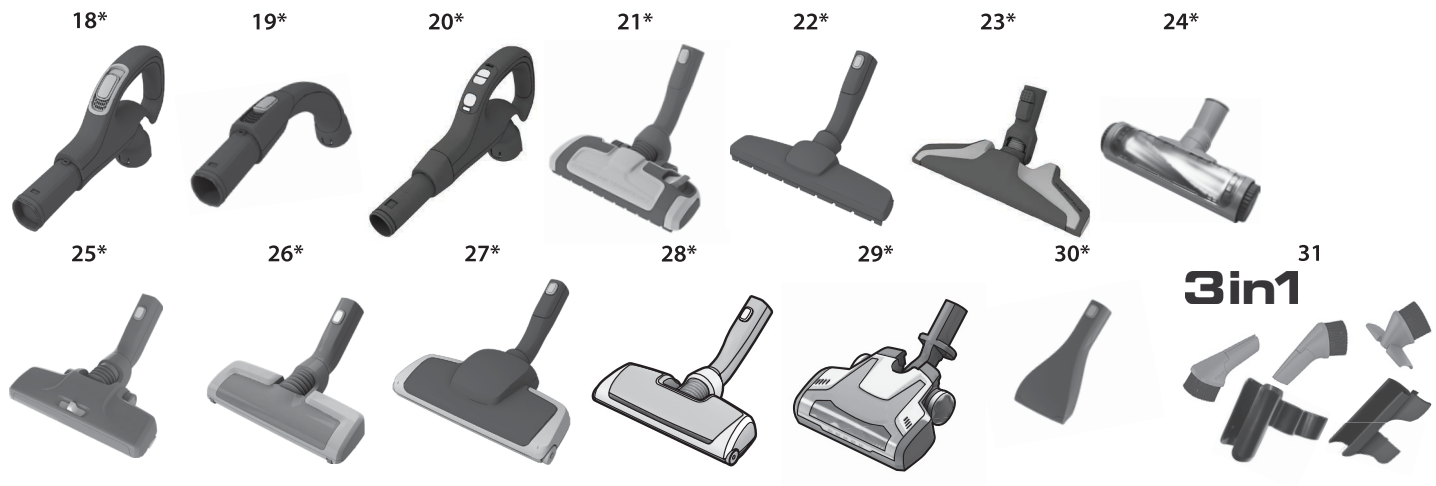
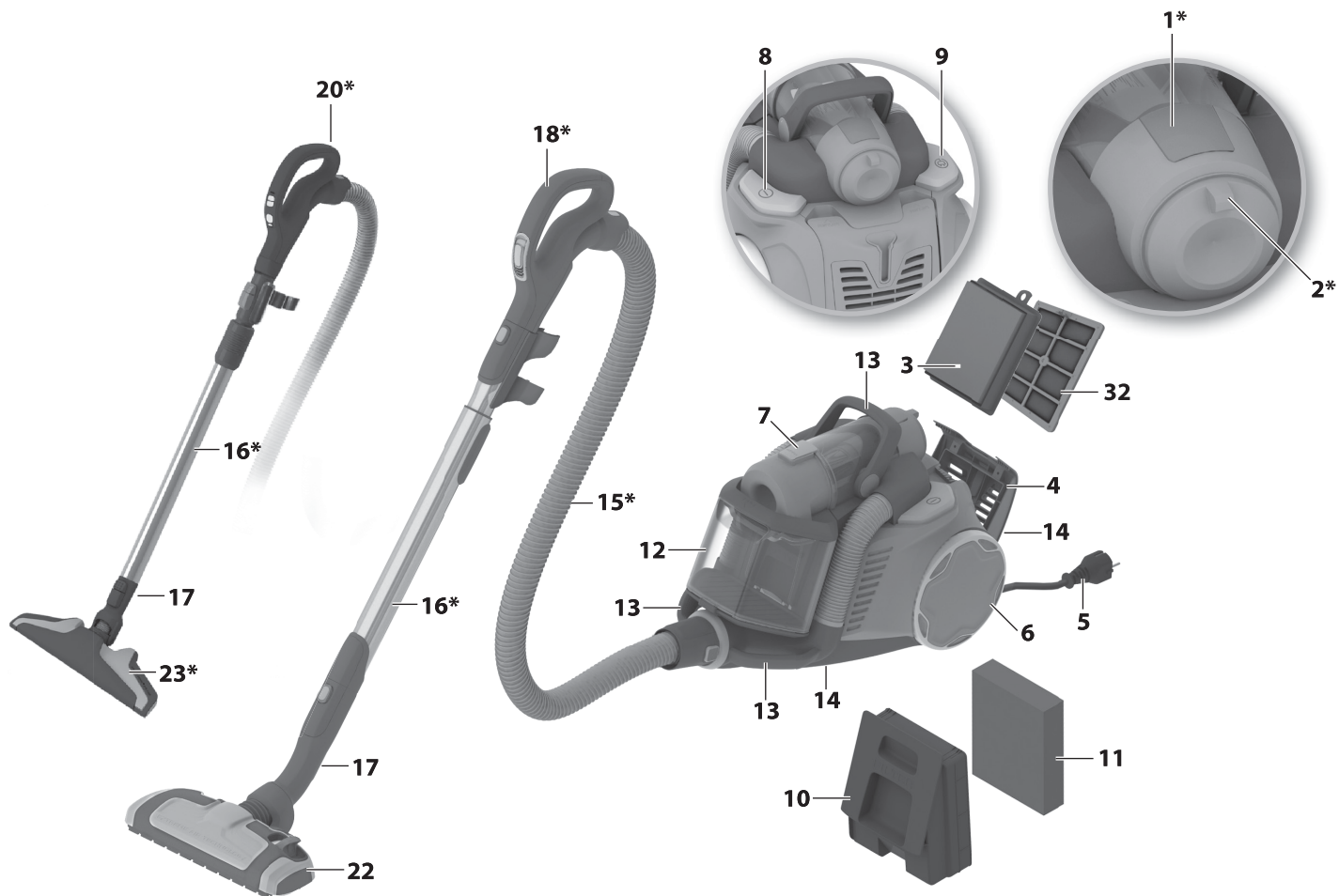

3in1

Description of your UltraFlex

1. LED Display*
2. Electronic power regulation*
3. HEPA 12/HEPA 13 filter*
4. Filter grill
5. Power cord
6. Rear wheels
7. Dust container release button
8. On/Off button
9. Cord rewind button
10. Filter frame
11. Washable main filter
12. Dust bin
13. Handles
14. 2 parking slots
15. Hose*
16. Telescopic tube*
17. Parking clip
18. AeroPro Ergo handle*
19. AeroPro Classic handle*
20. AeroPro Remote control handle*
21. AeroPro Extreme nozzle
22. Parketto nozzle*
23. Flex-Pro Plus™ nozzle*
24. Bed-Pro nozzle*
25. Compact AeroPro nozzle*
26. Compact AeroPro Motorized nozzle*
27. Turbo nozzle*
28. AeroPro Motorized nozzle*
29. AeroPro Extreme Power Pro Nozzle*
30. Pet nozzle*
31. AeroPro 3 in 1 Multifunctional tool
32. Replaceable Carbon Filter

* Accessories may vary from model to model.

Penjelasan tentang UltraFlex Anda

1. Tampilan LED*
2. Pengaturan daya elektronik*
3. Filter HEPA 12/HEPA 13*
4. Saringan
5. Kabel daya
6. Roda belakang
7. Tombol pelepas kantong debu
8. Tombol On/Off
9. Tombol gulung kabel
10. Rangka saringan
11. Saringan utama yang dapat dicuci
12. Kantong debu
13. Pegangan
14. 2 slot ruang
15. Selang*
16. Pipa teleskopik*
17. Klip ruang
18. Gagang AeroPro Ergo*
19. Gagang AeroPro Classic*
20. Gagang kendali AeroPro Remote*
21. Nosel AeroPro Extreme
22. Nosel Parketto*
23. Nosel Flex-Pro Plus™ *
24. Nosel Bed-Pro*
25. Nosel Compact AeroPro*
26. Nosel Compact AeroPro Bermotor*
27. Nosel Turbo*
28. Nosel AeroPro Motorized*
29. Nosel Extreme Power Pro*
30. Nosel Hewan peliharaan*
31. Perangkat multifungsi AeroPro 3 dalam 1
32. Filter Karbon yang Dapat Diganti

* Aksesori dapat bervariasi dari model ke model.

UltraFlex について

1. LED ディスプレイ*
2. パワー切替スイッチ*
3. HEPA 12/HEPA 13 フィルター*
4. フィルターグリル
5. 電源コード
6. 後輪
7. ダストカップ取り外しボタン
8. オン/オフ切替ボタン
9. コード巻き取りボタン
10. フィルター枠
11. 洗えるメインフィルター
12. ダストカップ
13. ハンドル
14. パーキングスロット(2)
15. ホース*
16. 延長管*
17. パーキングクリップ
18. AeroPro Ergo ハンドル*
19. AeroPro Classic ハンドル*
20. AeroPro Remote リモートコントロールハンドル*
21. AeroPro Extreme ノズル
22. Parketto ノズル*
23. Flex-Pro Plus™ ノズル*
24. Bed-Pro ノズル*
25. Compact AeroPro ノズル*
26. Compact AeroPro モーター付きノズル*
27. Turbo ノズル*
28. AeroPro モーター付きノズル*
29. AeroPro モーター付きノズル*
30. Pet ノズル*
31. AeroPro スリーインワン多機能ツール
32. 交換可能なカーボンフィルター

*特定のモデルのみ

EN

IN

JA

KO

MS

TH

VI

TW

CH

UltraFlex 설명

1. LED 표시창*
2. 전자식 출력 조정*
3. HEPA 12/HEPA 13 필터*
4. 배기 필터 덮개
5. 전원 코드
6. 뒷바퀴
7. 먼지통 분리 버튼
8. 전원 버튼
9. 코드 되감기 버튼
10. 필터 프레임
11. 세척 가능한 메인 필터
12. 먼지통
13. 이동용 손잡이
14. 보관 슬롯 2곳
15. 호스*
16. 길이 조절 튜브*
17. 보관 클립
18. AeroPro Ergo 핸들*
19. AeroPro Classic 핸들*
20. AeroPro 리모콘 조절 핸들*
21. AeroPro Extreme 노즐*
22. Parketto 노즐*
23. Flex-Pro Plus™ 노즐*
24. Bed-Pro 노즐*
25. Compact AeroPro 노즐*
26. Compact AeroPro 모터 구동 노즐*
27. 터보 노즐*
28. 액티브 노즐 (Aero Pro 모터 구동 노즐*)
29. AeroPro 모터 구동 노즐*
30. 애완동물용 노즐*
31. AeroPro 3 in 1 다 기능 노즐
32. 교체형 카본 필터*

* 부속품은 모델별로 다를 수 있습니다.

Penerangan UltraFlex anda

1. Paparan LED*
2. Pengawal atur kuasa elektronik*
3. Penapis HEPA 12/HEPA 13*
4. Gril penapis
5. Kord kuasa
6. Roda belakang
7. Butang pelepas bekas habuk
8. Butang On/Off
9. Butang gulung semula kord
10. Bingkai penapis
11. Penapis utama boleh cuci
12. Penyimpan habuk
13. Pemegang
14. 2 slot parkir
15. Hos*
16. Tiub teleskopik*
17. Klip parkir
18. Pemegang AeroPro Ergo*
19. Pemegang AeroPro Classic*
20. Pemegang Kawalan jauh AeroPro*
21. Muncung AeroPro Extreme
22. Muncung Parketto*
23. Muncung Flex-Pro Plus™ *
24. Muncung Bed-Pro*
25. Muncung AeroPro kompak*
26. Muncung AeroPro Bermotor kompak*
27. Muncung turbo*
28. Muncung Bermotor AeroPro*
29. Muncung Bermotor AeroPro*
30. Muncung haiwan peliharaan*
31. AeroPro 3 dalam 1 alatan Berbilang fungsi
32. Penapis Karbon yang boleh diganti

* Aksesori mungkin berbeza-beza daripada satu model kepada model lain.

รายละเอียดเกี่ยวกับ UltraFlex

1. จอแสดงผล LED*
2. หลักระงับทิศทางไฟฟ้า*
3. ไส้กรอง HEPA 12/HEPA 13*
4. ตะแกรงกรอง
5. สายไฟ
6. ล้อด้านหลัง
7. ปุ่มปลดล๊อคที่เก็บฝุ่น
8. ปุ่มเปิด/ปิด
9. ปุ่มม้วนสาย
10. กรอบไส้กรอง
11. ไส้กรองหลักแบบล้างได้
12. ถังเก็บฝุ่น
13. มือจับ
14. ช่องพัก 2 ช่อง
15. ท่ออ่อน*
16. ท่อทรงกระบอกรวม
17. คลิปพัก
18. มือจับ AeroPro Ergo*
19. มือจับ AeroPro Classic*
20. มือจับ AeroPro Remote Control*
21. หัวดูด AeroPro Extreme
22. หัวดูด Parketto*
23. หัวดูด Flex-Pro Plus™ *
24. หัวดูด Bed-Pro*
25. หัวดูด AeroPro ขนาดเล็ก*
26. หัวดูด AeroPro ติดมอเตอร์ขนาดเล็ก*
27. หัวดูด Turbo*
28. หัวดูดมอเตอร์ AeroPro*
29. หัวดูดมอเตอร์ AeroPro*
30. หัวดูด Pet*
31. ชุดเครื่องมือเอนกประสงค์ AeroPro 3 in 1
32. ไส้กรองคาร์บอนแบบถอดเปลี่ยนได้

* อุปกรณ์เสริมอาจแตกต่างกันไปตามรุ่น

EN

IN

JA

KO

MS

TH

VI

TW

CH

Mô tả về UltraFlex của bạn

1. Màn Hình Hiển Thị LED*
2. Quy định về nguồn điện tử*
3. Bộ lọc HEPA 12/HEPA 13*
4. Lưới lọc
5. Dây điện
6. Bánh sau
7. Nút tháo hộp chứa bụi
8. Nút On/Off (Bật/Tắt)
9. Nút thu dây lại
10. Khung bộ lọc
11. Bộ lọc chính có thể rửa
12. Thùng rác
13. Tay cầm
14. 2 khe cắm kẹp giữ vòi
15. Ống*
16. Ống lồng*
17. Kẹp giữ
18. Tay cầm AeroPro Ergo*
19. Tay cầm AeroPro Classic*
20. Tay cầm điều khiển Từ Xa AeroPro*
21. Vòi hút AeroPro Extreme
22. Vòi hút Parketto*
23. Vòi hút Flex-Pro Plus™ *
24. Vòi hút Bed-Pro*
25. Vòi hút AeroPro nhỏ gọn*
26. Vòi hút Cơ Giới AeroPro nhỏ gọn*
27. Vòi hút tuabin*
28. Vòi hút Cơ Giới AeroPro*
29. Vòi hút Cơ Giới AeroPro*
30. Vòi hút Pet*
31. Vòi hút Đa Năng 3 trong 1 AeroPro
32. Bộ Lọc Cacbon Có Thể Thay Thế

* Phụ kiện có thể khác nhau theo từng model.

UltraFlex 的說明

1. LED 顯示器*
2. 電力調節*
3. HEPA 12/HEPA 13 級濾網*
4. 濾網架
5. 電源線
6. 後方轉輪
7. 集塵容器釋放按鈕
8. On/Off (開/關) 按鈕
9. 電源線回捲按鈕
10. 濾網框
11. 水洗式主濾網
12. 集塵桶
13. 握把
14. 2 個停置插槽
15. 軟管*
16. 伸縮管*
17. 停置夾
18. AeroPro 人體工學握把*
19. AeroPro 經典握把*
20. AeroPro 遙控握把*
21. AeroPro 極端吸嘴
22. Parketto 吸嘴*
23. Flex-Pro Plus™ 吸嘴*
24. Bed-Pro 吸嘴*
25. 精巧型 AeroPro 吸嘴*
26. 精巧型 AeroPro 電動吸嘴*
27. 渦輪吸嘴*
28. AeroPro 電動吸頭*
29. AeroPro 電動吸頭*
30. 寵物用吸嘴*
31. AeroPro 3 合 1 多功能工具
32. 可替換活性炭篩檢程式

* 配件可能因機型而有所不同。

UltraFlex 图释

1. LED 显示屏*
2. 电子功率调节*
3. HEPA 12/HEPA 13 滤网*
4. 滤网栅格
5. 电源线
6. 后轮
7. 集尘盒释放按钮
8. On/Off (开关) 按钮
9. 收线按钮
10. 滤网框
11. 可水洗主滤网
12. 粉尘仓
13. 手柄
14. 2 个存放槽
15. 软管*
16. 伸缩管*
17. 存放夹
18. AeroPro Ergo 手柄*
19. AeroPro Classic 手柄*
20. AeroPro 遥控手柄*
21. AeroPro Extreme 吸嘴
22. Parketto 吸嘴*
23. Flex-Pro Plus™ 吸嘴*
24. Bed-Pro 吸嘴*
25. Compact AeroPro 吸嘴*
26. Compact AeroPro 电动吸嘴*
27. Turbo 吸嘴*
28. AeroPro 电动吸嘴*
29. AeroPro 电动吸嘴*
30. Pet 吸嘴*
31. AeroPro 三合一多功能工具
32. 可替换活性炭过滤器

* 配件可能因型号不同而有所差异。

EN

IN

JA

KO

MS

TH

VI

TW

CH

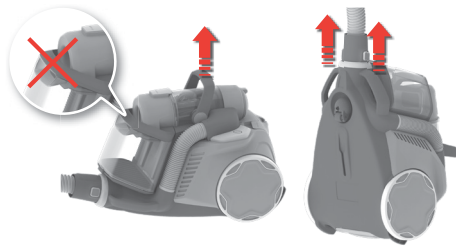

1. **To carry the vacuum cleaner**, lift it either by the handle at the top or by any of the two handles at the front.

1. **Untuk membawa penghisap debu**, angkat dengan menggunakan gagang di bagian atas atau dengan dua pegangan di bagian depan.

1. 掃除機を持ち運ぶには、上部ハンドルか、2つある前部のハンドルのいずれかで持ち上げてください。

1. 진공 청소기를 이동하려면 상부에 있는 손잡이 또는 전면에 있는 손잡이 2개 중 하나를 잡고 들어올립니다.

1. **Untuk mengangkat pembersih vakum**, angkat sama ada menggunakan pemegang di bahagian atas atau menggunakan mana-mana satu daripada dua pemegang di bahagian hadapan.

1. เคลื่อนย้ายเครื่องดูดฝุ่นโดยยกที่มือจับด้านบนหรือที่มือจับสองจุดด้านหน้า

1. **Để mang máy hút bụi**, nhấn máy lên bằng tay cầm ở trên đầu hoặc bằng một trong hai tay cầm ở phía trước.

1. 如要提走吸塵器，請抓住上方的握把，或是前方兩個握把之一，以將其提起。

1. 搬运真空吸尘器时，请通过顶部手柄或前部两个手柄中的任何一个来提起它。



2. **Insert the hose into the connection at the front** (to remove it, press the lock buttons and pull the hose out).

2. **Masukkan selang ke dalam penghubung di bagian depan** (untuk melepaskannya, tekan tombol kunci dan tarik selang keluar).

2. ホースを前面の接続部に差し込みます (ホースを取り外すには、ロックボタンを押してホースを引いてください)。

2. 전면에 있는 연결부에 호스를 삽입합니다. (제거하려면 잠금 버튼을 누르고 호스를 당겨 뺍니다).

2. **Masukkan hos ke dalam sambungan di bahagian depan** (untuk menanggalkannya, tekan butang kunci dan tarik hos keluar).

2. สอดท่ออ่อนเข้าที่จุดต่อด้านหน้า (นำออกโดยกดปุ่มล๊อค จากนั้นดึงท่ออ่อนออก)

2. **Cắm ống vào chỗ kết nối ở phía trước** (để tháo ống, nhấn các nút khóa và kéo ống ra).

2. 將軟管插入前方的接頭 (按下鎖定按鈕並向外拉動軟管即可取出軟管)。

2. 将软管插入前部的接头中 (要取下它，请推按锁定按钮，然后将软管拉出来)。

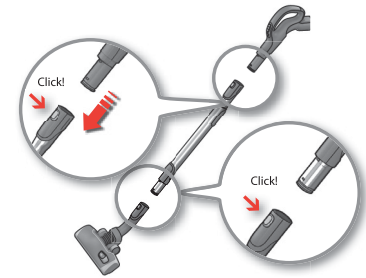

3. **Attach the telescopic tube to the floor nozzle and hose handle** (to remove them, press the lock button and pull the nozzle and hose off).

3. **Masukkan selang ke dalam penghubung di bagian depan** (untuk melepaskannya, tekan tombol kunci dan tarik selang keluar).

3. ホースを前面の接続部に差し込みます (ホースを取り外すには、ロックボタンを押してホースを引いてください)。

3. 길이 조절 튜브에 바닥 노즐과 호스 핸들을 삽입합니다. (제거하려면 잠금 버튼을 누르고 바닥 노즐과 호스 핸들을 당겨 뺍니다).

3. **Masukkan hos ke dalam sambungan di bahagian depan** (untuk menanggalkannya, tekan butang kunci dan tarik hos keluar).

3. สอดท่ออ่อนเข้าที่จุดต่อด้านหน้า (นำออกโดยกดปุ่มล๊อค จากนั้นดึงท่ออ่อนออก)

3. **Cắm ống vào chỗ kết nối ở phía trước** (để tháo ống, nhấn các nút khóa và kéo ống ra).

3. 將軟管插入前方的接頭 (按下鎖定按鈕並向外拉動軟管即可取出軟管)。

3. 将软管插入前部的接头中 (要取下它，请推按锁定按钮，然后将软管拉出来)。

EN

IN

JA

KO

MS

TH

VI

TW

CH

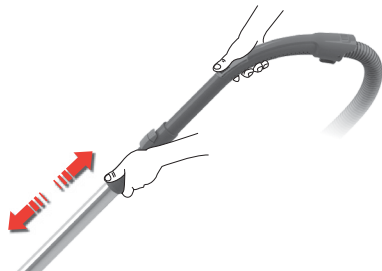

4. Adjust the telescopic tube by holding the lock with one hand and pulling the handle with the other hand.

4. Sesuaikan pipa teleskopik dengan menahan tombol kunci menggunakan satu tangan dan menarik gagang dengan tangan satunya.

4. 延長管を調節するには片手でロックをおさえながら、もう片方の手でハンドルを引きます。

4. 한 손으로 잠금 장치를 잡고 다른 손으로 핸들을 당겨 길이 조절 튜브를 조정합니다.

4. Laraskan tiub teleskopik dengan memegang kunci dengan sebelah tangan dan menarik pemegang dengan tangan yang satu lagi.

4. ปรับท่อทรงระบอก โดยจับที่ตัวล็อคด้วยมือข้างหนึ่ง และดึงมือจับด้วยมืออีกข้าง

4. Điều chỉnh ống lồng bằng cách giữ khóa bằng một tay và kéo tay cầm bằng tay còn lại.

4. 調整伸縮管的方法是：一隻手按住鎖扣，再用另一隻手拉出握把。

4. 调节伸缩管，方法是，一手按住锁定按钮，另一只手拉手柄。



5. Pull out the power cord and plug it into the mains.

5. Tarik kabel daya dan sambungkan ke sumber listrik.

5. 電源コードを引き出し、コンセントにつなぎます。

5. 전원 코드를 빼내어 플러그를 전원 소켓에 꽂습니다.

5. Tarik keluar kord kuasa dan pasangkan palam pada sesalur.

5. ดึงสายไฟออก จากนั้นเสียบเข้ากับเต้ารับไฟฟ้า

5. Kéo dây điện ra và cắm vào mạch điện chính.

5. 拉出電源線並將它插入電源插座。

5. 拉出电源线并将其插入主电源插座。

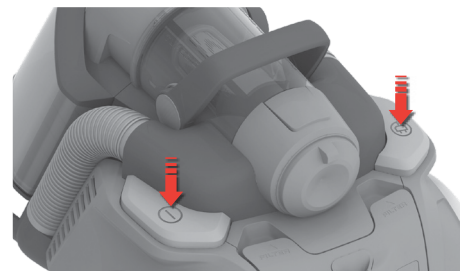

6. Press the ON/OFF button to turn machine on, press again to turn off. After vacuuming rewind the cable by pushing the REWIND button.

6. Tekan tombol ON/OFF untuk menyalakan mesin, tekan tombol kembali untuk mematikan mesin. Setelah selesai menghisap debu, gulung kabel dengan menekan tombol REWIND.

6. オン/オフの切替スイッチで電源をオンにします。 電源を切るには「オフ」に切り替えます。掃除機をかけ終わったら、「REWIND」ボタンを押してコードを巻き取ってください。

6. 전원 버튼을 눌러 기기의 전원을 켜고, 전원을 끄려면 전원 버튼을 다시 한 번 누릅니다. 진공 청소기를 사용한 후에는 되감기 버튼을 눌러 케이블을 되감습니다.

6. Tekan butang ON/OFF untuk menghidupkan mesin, tekan sekali lagi untuk mematikan. Selepas memvacum gulung semula kabel dengan menekan butang REWIND (GULUNG SEMULA).

6. กดปุ่มเปิด/ปิดเพื่อเปิดเครื่อง กดอีกครั้งเพื่อปิดเครื่อง หลังจากดูดฝุ่นเสร็จ ให้หมุนสายกลับโดยกดปุ่ม REWIND

6. Nhấn nút ON/OFF (Bật/Tắt) để bật máy hút bụi lên, nhấn lần nữa để tắt đi. Sau khi hút bụi, cuộn dây lại bằng cách bấm nút REWIND (CUỘN LẠI).

6. 按 ON/OFF (開/關) 按鈕以開機，再按一下以關機。使用完畢後，按下「回捲」按鈕以收回電源線。

6. 推按 ON/OFF (开/关) 按钮，将启动设备，若再按一下，将关闭设备。真空抽吸后，按下 REWIND (收回) 按钮可收回电源线。



7. Regulate airflow by pushing the valve up and down.*

7. Atur aliran udara dengan menekan katup ke atas dan ke bawah.*

7. バルブを上下させて、吸入する空気の量を調整してください。*

7. 밸브를 위 아래로 밀어 공기 흐름을 조정합니다.*

7. Kawal atur aliran udara dengan menekan injap ke atas dan ke bawah.*

7. ควบคุมการจ่ายลมโดยกดปุ่มเพิ่มและลดวาล์วจ่าย *

7. Điều tiết luồng khí bằng cách đẩy van lên và xuống.*

7. 將閥門向上及向下推，以調節氣流。*

7. 通过向上和向下推动此阀，可以调节气流。*

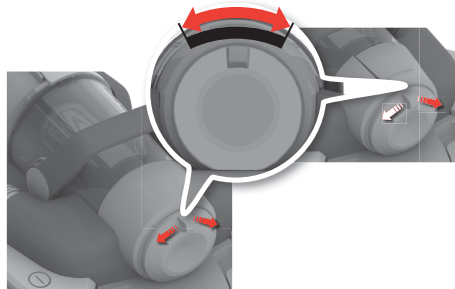

8. Push the power regulation to the left to increase power and to the right to reduce power.* Push the power regulation to the right to increase power, push to the left to reduce power.*

8. Dorong pengaturan daya ke kanan untuk meningkatkan daya dan dorong ke kiri untuk menurunkan daya.* Tekan pengatur daya listrik ke kanan untuk meningkatkan daya, tekan ke kiri untuk mengurangi daya.*

8. パワー切替スイッチを右に押すと吸引が強くなり、左に押すと弱くなります*。パワー切替スイッチを左に押すと吸引が強くなり、右に押すと弱くなります*。

8. 출력을 증가시키려면 출력 조절을 왼쪽으로 밀고, 출력을 낮추려면 오른쪽으로 밀니다.*

출력을 증가시키려면 출력 조절을 오른쪽으로 밀고, 출력을 낮추려면 왼쪽으로 밀니다.*

8. Tekan pengawal atur kuasa ke kanan untuk meningkatkan kuasa, tekan ke kiri untuk mengurangkan kuasa.* Tekan pengawal atur kuasa ke kanan untuk meningkatkan kuasa, tekan ke kiri untuk mengurangkan kuasa.*

8. กดปุ่มควบคุมการทำงานไปทางด้านขวาเพื่อเพิ่มกำลัง กดไปทางซ้ายเพื่อลดกำลัง* กดปุ่มควบคุมการทำงานไปทางด้านขวาเพื่อเพิ่มกำลัง กดไปทางซ้ายเพื่อลดกำลัง*

8. Đẩy nút điều tiết công suất sang bên phải để tăng công suất và đẩy sang bên trái để giảm công suất.* Đẩy nút điều tiết công suất sang bên phải để tăng công suất, đẩy sang bên trái để giảm công suất.*

8. 將電力調節器向右推以增加電力，向左推以減少電力。* 將電力調節器向左推以增加電力，向右推以減少電力。*

8. 將功率调节装置向右推，将增大功率，向左推将减小功率。* 將功率调节装置向右推，将增大功率，向左推将减小功率。*



9. Press the On/Off button to turn on and off. Press '+' to increase power and press '-' to reduce power.* Selected models features "Motorized Nozzle": Press "BRUSH" to activate the motorized nozzle and when cleaning on carpets.*

9. Tekan tombol On/Off untuk menyalakan dan mematikan. Tekan '+' untuk meningkatkan daya dan tekan '-' untuk mengurangi daya.* Fitur model yang dipilih "Motorized Nozzle": Tekan "BRUSH" untuk mengaktifkan nosel bermotor ketika membersihkan karpet.*

9. 電源を入れる(切る)には、オン/オフ切替ボタンを使います。「+」を押すとパワーが増し、「-」を押すと弱くなります*。一部のモデルには「モーターつきノズル」機能があります。モーターつきノズルをオンにする時、またカーペットに掃除機をかける際には、「BRUSH」ボタンを押してください*。

9. 전원 버튼을 눌러 전원을 켜고 끕니다. 출력을 증가시키려면 '+'를 누르고 낮추려면 '-'를 누릅니다.* "모터 구동 노즐" 기능이 있는 특정 모델: 카펫 청소 시 "브러쉬"를 누르면 모터 구동 노즐이 활성화됩니다.*

9. Tekan butang On/Off untuk menghidupkan dan mematikan. Tekan '+' untuk meningkatkan kuasa dan tekan '-' untuk mengurangkan kuasa.* Model yang dipilih mempunyai "Muncung Bermotor": Tekan "BRUSH" (BERUS) untuk mengaktifkan muncung bermotor dan semasa membersihkan karpet.*

9. กดปุ่มเปิด/ปิดเพื่อเปิดและปิดเครื่อง กด '+' เพื่อเพิ่มกำลังและกด '-' เพื่อลดกำลัง* ผลิตภัณฑ์บางรุ่นมี "หัวดูดติดมอเตอร์": กด "BRUSH" เพื่อเปิดใช้หัวดูดติดมอเตอร์และขณะทำความสะอาด*

9. Nhấn nút On/Off (Bật/Tắt) để bật và tắt. Nhấn '+' để tăng công suất và '-' để giảm công suất.* Tính năng của các model đã chọn "Vòi Hút Cơ Giới": Press "BRUSH" to activate the motorized nozzle and when cleaning on carpets.*

9. 按 On/Off (開/關) 按鈕以開機及關機。按「+」以增加電力，並按「-」以減少電力。* 特定機型才有「電動吸嘴」：在清潔地毯時，按下「刷子」以啟動電動吸嘴。*

9. 按下 On/Off (开/关) 按钮，将启动或关闭设备。按「+」将增大功率，按「-」将减小功率。* 部分型号配备“电动吸嘴”：在清洁地毯时，推按 BRUSH (刷头) 可以激活电动吸嘴。*

EN

IN

JA

KO

MS

TH

VI

TW

CH

EN

Slide the nozzle parking clip into one of the two parking slots under or on the back of the machine. The hose can be attached to the clip on the tube for a more compact storage.

Accessories may vary from model to model

IN

Tips bagaimana mendapatkan hasil yang terbaik

Geser klip ruang nosel ke salah satu slot dua ruang di bawah atau di bagian belakang mesin. Selang dapat dipasangkan ke klip yang berada di pipa untuk penyimpanan yang lebih rapat.

Aksesori dapat bervariasi dari model ke model.

JA

より便利にお使いいただくためのヒント

ノズルのパーキングクリップを、本体の底面または後部にあるパーキングスロットに接合します。ホースを延長管に取り付けることができ、コンパクトに収納できます。

特定のモデルのみ

KO

최선의 결과를 얻기 위한 팁

노즐 보관 클립을 기기 밑 또는 뒤에 있는 두 개의 보관 슬롯 중 한 곳에 밀어 넣습니다. 호스를 튜브의 클립에 부착하면 부피를 더 줄여 보관할 수 있습니다.

노즐 보관 클립은 모델별로 다를 수 있습니다.

MS

Petua untuk mendapatkan hasil terbaik

Masukkan klip parkir muncung ke dalam satu daripada dua slot parkir di bahagian bawah atau di bahagian belakang mesin. Hosnya boleh dipasang pada klip yang terdapat pada tiub untuk mendapatkan storan yang lebih kompak.

Aksesori mungkin berbeza-beza daripada satu model kepada model lain.

TH

คำแนะนำในการใช้งานเพื่อให้เกิดประสิทธิภาพมากที่สุด

เลื่อนคลิปล้างหัวดูดเข้าที่ช่องพักหัวดูดสองจุดด้านล่างหรือด้านหลังของเครื่อง ทำอ่อนสามารถยึดเข้ากับคลิปล้างหัวเพื่อจัดเก็บโดยเปลืองพื้นที่น้อยลง อุปกรณ์เสริมอาจแตกต่างกันไปตามรุ่น

VI

Lời khuyên để có được kết quả tốt nhất

Trượt kẹp giữ vòi hút vào một trong hai khe cắm kẹp giữ vòi hút ở phía dưới hoặc phía sau máy hút bụi. Có thể gắn ống vào kẹp trên ống để cất gọn gàng hơn.

Phụ kiện có thể khác nhau theo từng model.

TW

獲得最佳效果的祕訣

將吸嘴存置固定夾・滲入本機底下或背面的兩個存置插槽之一。如需以更小的空間存放・可將軟管固定在管子上的固定夾。

配件可能因機型而有所不同

CH

关于如何获得最佳效果的提示

将吸嘴存放夹滑入某个存放槽中（共两个，分别位于设备下部和背部）。可以将软管连接到短管上的吸嘴夹，从而实现更紧凑的存放。

配件可能因型号不同而有所差异。



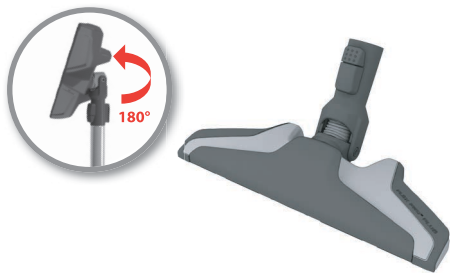

1. **Flex-Pro nozzle** is designed to clean on narrow areas, corners and under low height furnitures. Gently turn wrist towards right or left to allow a perfect fit on narrow spaces.

1. **Nosel Flex-Pro** dirancang untuk membersihkan daerah yang sempit, di sudut dan di bawah mebel yang ketinggiannya rendah. Putar secara perlahan pergelangan tangan ke arah kanan atau kiri untuk bisa pas dengan ruang yang sempit.

1. **Flex-Pro ノズル** は、コーナーや低い家具の下など、狭い場所の清掃のためにデザインされています。静かに右または左に回し、狭い場所にぴったり合うよう調節してください。

1. **Flex-Pro** 노즐은 좁은 공간, 구석 및 높이가 낮은 가구 밑을 청소하도록 설계되었습니다. 노즐 연결부를 오른쪽이나 왼쪽으로 천천히 돌려 좁은 공간에 적합하게 합니다.

1. **Muncung Flex-Pro** direka bentuk untuk membersihkan kawasan sempit, sudut dan di bawah perabot yang rendah. Putar pergelangan tangan dengan perlahan ke arah kanan atau kiri agar dapat dimuatkan dengan rapi pada ruang yang sempit.

1. **หัวดูด Flex-Pro** ออกแบบมาเพื่อทำความสะอาดพื้นที่แคบ ตามมุมหรือด้านล่างเฟอร์นิเจอร์ที่อยู่ต่ำ ค่อย ๆ บิดข้อมือไปทางขวาหรือซ้ายเพื่อให้เข้าไปยังพื้นที่แคบได้พอดี

1. **Vòi hút Flex-Pro** được thiết kế để vệ sinh các khu vực, góc hẹp và dưới các đồ đạc có chiều cao thấp. Nhẹ nhàng quay khớp nối về phía bên phải hoặc trái để vừa vặn với những không gian hẹp.

1. **Flex-Pro** 吸嘴是用來清潔狹窄區域、角落、以及屬於低高度家具底下的空間。輕輕地將手腕轉向右邊或左邊，以配合狹窄空間做最佳的調整。

1. **Flex-Pro** 吸嘴用于清洁狭窄区域、角落和离地距离较小的家具的下方空间。略微向右或向左转动手腕，可以在狭窄空间中实现完美贴合。

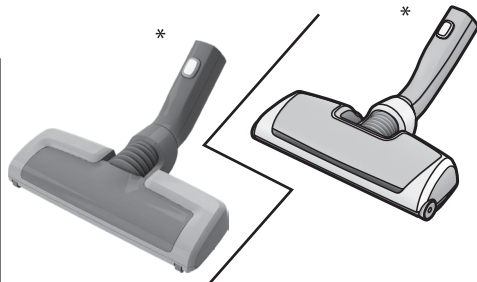

2. **Motorized Nozzle:** Motorized nozzle gives the best dust pick-up and deep cleaning of carpets through the rotating brush roller agitating the carpet. Do not leave the motorized nozzle stationary with brush roller on.

2. **Nosel Bermotor:** Nosel bermotor memberikan hasil terbaik dalam menghisap debu dan membersihkan karpet dengan sikat rol yang berputar yang menggerakkan karpet secara tidak teratur. Jangan meninggalkan nosel stasioner bermotor dengan sikat rol dalam kondisi menyala.

2. **มอเตอร์つきノズル:** モーターつきノズルは回転ブラシでカーペットの奥まで掃除できるため、もっとも強力に埃を取ることができ、カーペットの念入りな掃除に最適です。モーター付きノズルに回転ブラシをつけたままにしないでください。

2. **모터 구동 노즐:** 모터 구동 노즐을 사용하면 가장 강력한 먼지 흡입력을 경험할 수 있으며 카펫 위에서 진동하는 회전식 브러시 롤러를 통해 카펫을 보다 깨끗이 청소할 수 있습니다. 브러시 롤러가 켜진 상태에서 모터 구동 노즐을 그대로 두지 마십시오.

2. **Muncung Bermotor:** Muncung bermotor memberikan pemungutan debu dan pembersihan mendalam karpet yang terbaik melalui roda berus berputar yang menggerakkan permukaan karpet. Jangan biarkan muncung bermotor dalam keadaan yang tidak digunakan apabila roda berusnya dihidupkan.

2. **หัวดูดมอเตอร์:** หัวดูดมอเตอร์ช่วยให้ดูดเก็บฝุ่นได้ดีที่สุด และทำความสะอาดได้อย่างลึกผ่านแปรงลูกกลิ้งที่จะต้องกวาดไปบนพื้นพรม อย่างไรก็ตามหัวดูดมอเตอร์ทั้งไว้ขณะเปิดแปรงลูกกลิ้งอยู่

2. **Vòi Hút Cơ Giới:** Vòi hút cơ giới giúp hút bụi tốt nhất và vệ sinh sạch các tấm thảm bằng con lăn chổi xoay quay đều trên thảm. Không bật con lăn của chổi khi vòi hút cơ giới không di chuyển.

2. **電動吸嘴:** 電動吸嘴可透過旋轉式滾刷來擾動地毯，能發揮最佳集塵和深度清潔地毯的效率。開啟滾刷時，請勿讓電動吸嘴處於靜止狀態。

2. **电动吸嘴:** 电动吸嘴可通过旋转刷辊拍打地毯，从而达到最佳的吸尘效果，深度清洁地毯。启动刷辊后，不要让电动吸嘴呆在一个位置静止不动。

Attention: on fur rugs, rugs with long fringes or deep pile exceeding 15 mm the motorized nozzle should have the Brush Roll off. Press BRUSH button to turn the brush roller off.

Perhatian: pada karpet bulu, karpet dengan pinggiran panjang atau menumpuk melebihi 15 mm, Rol Sikat pada nosel bermotor harus dalam posisi mati. Tekan tombol BRUSH untuk mematikan rol sikat.

ご注意: 毛皮の敷物、長いフリンジのある敷物、15ミリ以上のパイルのある敷物に使う際には、モーターつきノズルの回転ブラシをオフにしてください。「BRUSH」ボタンを押すと、回転ブラシがオフになります。

주의: 퍼러그, 장식이 긴 러그 또는 털 길이가 15 mm를 초과하는 러그에서는 브러시 롤러를 끈 상태에서 모터 구동 노즐을 사용해야 합니다. 브러시 버튼을 눌러 브러시 롤러 전원을 끕니다.

Perhatian: pada ambal bulu, ambal dengan umbai yang panjang atau pail yang tebal yang melebihi 15 mm, muncung bermotor hendaklah dimatikan Roda Berusnya. Tekan butang BRUSH (BERUS) untuk mematikan roda berus.

ข้อควรทราบ: ควรใช้หัวดูดมอเตอร์โดยที่ปิดแปรงลูกกลิ้งไว้บนพรมขนสัตว์หรือพรมที่มีตะเข็บยาวหรือขนยาวเกินกว่า 15 มม. กดที่ปุ่ม BRUSH เพื่อปิดแปรงลูกกลิ้ง

Lưu ý: nên tắt Con Lăn của Chổi của vòi hút cơ giới khi sử dụng trên thảm lông thú, thảm có lông dài hoặc nhung len sâu quá 15mm Nhấn nút BRUSH (CHỔI) để tắt con lăn của chổi.

注意: 在毛皮地毯、有長繸蘇的毛皮地毯或超過 15 公釐的高疊地毯上，則應該關閉電動吸嘴滾刷的電源。按下「刷子」按鈕，以關閉滾刷的電源。

注意: 清洁毛皮毯、裙边较长或毛绒超过 15 毫米厚的地毯时，应将电动吸嘴的刷辊关闭。按 BRUSH (刷头) 按钮可关闭刷辊。

EN

IN

JA

KO

MS

TH

VI

TW

CH



4. The Pet nozzle is designed to remove thoroughly pet hairs from upholstery.

Attention: Do not attempt to apply the pet nozzle directly on your pets fur.

4. Nosel Pet dirancang untuk menghilangkan rambut hewan peliharaan secara menyeluruh dari kain pelapis.

Perhatian: Jangan mencoba untuk menerapkan nosel hewan peliharaan secara langsung pada bulu hewan peliharaan Anda.

4. Pet ノズルは、家具に付着したペットの毛を取るためにデザインされています。

ご注意: Pet ノズルを直接ペットの毛皮に当てないでください。

4. 애완동물용 노즐은 가구류에서 애완동물의 털을 전체적으로 제거하도록 설계되었습니다.

주의: 애완동물용 노즐을 애완동물에 직접 사용하지 마십시오.

4. Muncung Haiwan Peliharaan direka bentuk untuk menghilangkan bulu haiwan peliharaan dengan rapi daripada upholstery.

Perhatian: Jangan cuba menggunakan muncung haiwan peliharaan terus pada bulu haiwan peliharaan anda.

4. หัวดูด Pet ออกแบบมาเพื่อไลขนสัตว์ออกจากวัสดุบุรองต่าง ๆ

ข้อควรทราบ: อย่าพยายามใช้หัวดูดขนสัตว์ดูดโดยตรงที่ขนสัตว์เลี้ยงของคุณ

4. Vòi hút dành cho Vật Nuôi được thiết kế để loại bỏ hoàn toàn lông thú khỏi thảm.

Lưu ý: Không cố gắng dùng trực tiếp vòi hút dành cho vật nuôi trên lông vật nuôi.

4. 寵物用吸嘴是用來徹底清除室內裝潢物裡的寵物毛髮。

注意: 請勿嘗試將寵物用吸嘴直接用於寵物的毛皮上。

4. Pet 吸嘴用于彻底清除室内装饰上的宠物毛发。

注意: 不要试图将 Pet 吸嘴直接用在宠物身上。

5. The Bed-Pro nozzle is designed to remove dirt and dust mites from your bedding and mattress. Connect Bed Nozzle to bent end for improved control of the cleaning action

5. Nosel Bed-Pro dirancang untuk menghilangkan kotoran, debu dan kutu dari ranjang dan kasur Anda. Hubungkan Nosel Bed dalam posisi membungkuk untuk meningkatkan kendali dari tindakan pembersihan.

5. Bed-Pro ノズルは、ベッドのリネンやマットレスから汚れやイエダニを取り除くためにデザインされています。お掃除の際の取り回しを向上させるには、Bed ノズルを曲がった方の端で取り付けてください。

5. Bed-Pro 노즐은 침대와 매트리스에서 이물질 및 먼지 입자를 제거하도록 설계되었습니다. 침대용 노즐에 호스 핸들을 연결하여 사용하면 청소가 더 용이합니다.

5. Muncung Bed-Pro direka bentuk untuk mengeluarkan hama habuk dan debu daripada peralatan tempat tidur dan tilam anda. Sambungkan Muncung Bed-Pro pada hujung yang bengkok untuk kawalan yang lebih baik bagi tindakan pembersihan.

5. หัวดูด Bed-Pro ออกแบบมาเพื่อขจัดคราบสกปรกและไรฝุ่นจากเตียงและเบาะนอน ต่อหัวดูด Bed เช้ากับปลายข้องอเพื่อให้ควบคุมการดูดทำความสะอาดได้ดียิ่งขึ้น

5. Vòi hút Bed-Pro được thiết kế để loại bỏ bụi bẩn và mạt bụi khỏi bộ ga giường và nệm của bạn. Vòi Hút Nối Giường để uốn cong phần cuối nhằm kiểm soát tốt hơn hoạt động vệ sinh.

5. Bed-Pro 吸嘴是用來清除寢具與床墊裡的灰塵與塵蟎。請將 Bed 吸嘴連接至彎曲的一端，以更佳地控制清潔的動作

5. Bed-Pro 吸嘴用于清除床上用品和床垫上的粉尘和尘螨。将 Bed 吸嘴连接到弯曲端，可以更好地控制清洁动作

* Accessories may vary from model to model.

* Aksesori dapat bervariasi dari model ke model.

* 特定のモデルのみ

* 부속품은 모델별로 다를 수 있습니다.

* Aksesori mungkin berbeza-beza daripada satu model kepada model lain.

* อุปกรณ์เสริมอาจแตกต่างกันไปตามรุ่น

* Phụ kiện có thể khác nhau theo từng model.

* 配件可能因機型而有所不同。

* 配件可能因型号不同而有所差异。

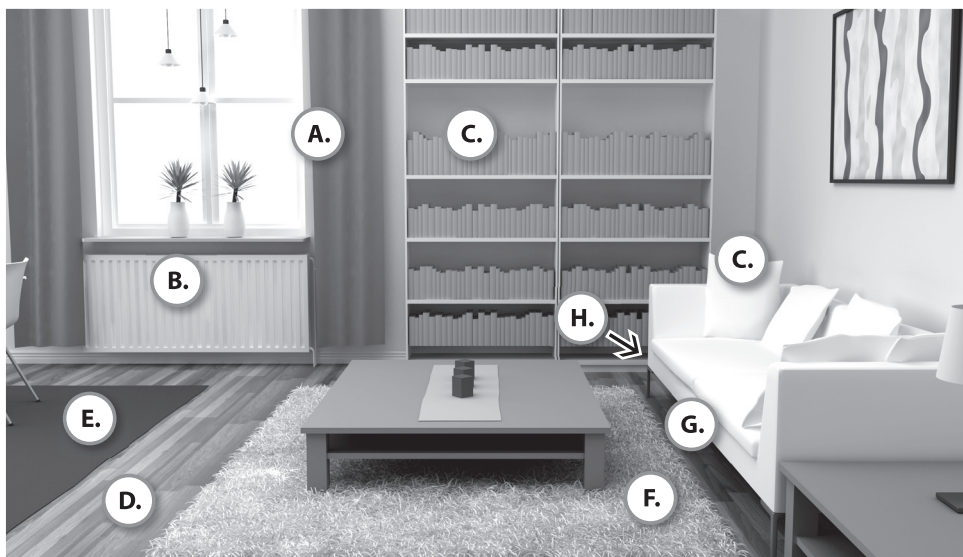

For optimum performance check the 5 power levels during use.

(1=Lowest mode, 5= Highest mode)*

On manually controlled models, the airflow is adjusted by the air valve(17). *

Untuk kinerja yang optimal periksa tingkat 5 daya selama penggunaan.

(1=Mode terendah, 5= Mode tertinggi)*

Pada model yang dikendalikan secara manual, aliran udara disesuaikan oleh katup udara (17). *

より効率良くお掃除するには、5段階のパワーレベルを確認しながらご使用ください。

(1=最小、5=最大)*

手動コントロール式のモデルでは、エアバルブ(17)で調整するようになっています。*

최적의 성능을 위해 사용하는 동안 5단계의 출력 수준을 확인합니다.

(1=최저 모드, 5=최고 모드)*

수동 제어 모델에서는 공기 밸브로 공기 흐름을 조정할 수 있습니다(17). *

Untuk prestasi optimum periksa 5 tahap kuasa semasa penggunaan.

(1=Mod paling rendah, 5= Mod paling tinggi)*

Pada model yang dikawal secara manual, aliran udara dilaraskan oleh injap udara(17). *

แนะนำให้ตรวจสอบระดับกำลังการทำงานทั้ง 5 ระดับระหว่างใช้งานเพื่อให้ได้ประสิทธิภาพมากที่สุด

(1=โหมดเบาสุด 5=โหมดแรงสุด)*

สำหรับรุ่นแมนวล สามารถปรับลมได้จากวาล์วอากาศ (17) *

Để có hiệu quả tối ưu, hãy kiểm tra 5 mức công suất trong lúc sử dụng.

(1=Chế độ thấp nhất, 5= Chế độ cao nhất)*

Với các model điều khiển bằng tay, luồng khí được điều chỉnh bằng van khí(17). *

如要獲得最佳效能，請在使用時檢查 5 段的電力。

(1=最低模式 · 5= 最高模式)*

手動控制機型的產品，其 airflow 是透過空氣調節閥 (17) 調整的。 *

为获得最佳性能，在使用时可选择五种功率等级。

(1=最低模式，5=最高模式)*

在手动控制型号上，可以通过空气阀 (17) 来调节气流。 *

A.

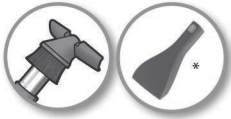

3in1

Power setting
Pengaturan daya
出力設定
출력 설정
Pengesetan kuasa
การตั้งคาร์ระดับกำลัง
Thiết lập công suất
電力設定
功率设置

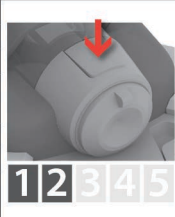

B.



Power setting
Pengaturan daya
出力設定
출력 설정
Pengesetan kuasa
การตั้งคาร์ระดับกำลัง
Thiết lập công suất
電力設定
功率设置

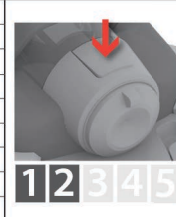

C.



Power setting
Pengaturan daya
出力設定
출력 설정
Pengesetan kuasa
การตั้งคาร์ระดับกำลัง
Thiết lập công suất
電力設定
功率设置

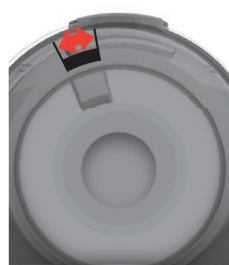
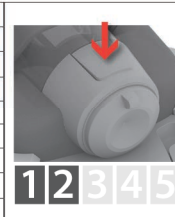

D.



Power setting
Pengaturan daya
出力設定
출력 설정
Pengesetan kuasa
การตั้งคาร์ระดับกำลัง
Thiết lập công suất
電力設定
功率设置



Nozzle to achieve 5 stars SLG on Dust Pick Up on Hard Floor With crevices/ *Nozzle to achieve 5 Stars SLG on Edge Cleaning

Nosel mendapatkan 5 bintang SLG untuk kategori Penyedotan Debu pada Lantai Keras Bercelah/ *Nosel mendapatkan 5 bintang SLG untuk kategori Pembersihan Tepi

隙間のあるハードフロア上での集塵で5つ星SLGを達成するノズル/ *エッジクリーニングで5つ星SLGを達成するノズル

단단한 바닥의 먼지 픽업에서 5스타 SLG를 달성하기 위한 노즐/ *모서리 청소에서 5스타 SLG를 달성하기 위한 노즐

Muncung untuk mencapai SLG 5 Bintang dalam Memungut Habuk di Lantai Keras yang Mrekehah/ *Muncung untuk mencapai SLG 5 bintang dalam Pembersihan Celah

หัวดูดฝุ่นที่ผ่านมาตรฐาน SLG 5 ดาว สำหรับการดูดฝุ่นบนพื้นแข็งที่มีร่องและรอยแตก/ * หัวดูดฝุ่นที่ผ่านมาตรฐาน SLG 5 ดาว สำหรับการทำความสะอาดขอบ

Đầu hút đạt 5 sao SLG về Hút Bụi trên Sàn Cứng Có khe hở/ *Đầu hút đạt 5 Sao SLG về Làm Sạch Mép

用于硬质地板的带槽管嘴，吸尘性能达SLG 5星級認證/ *管嘴的邊角區域清理性能達SLG 5星級認證

用于硬质地板的带槽管嘴，吸尘性能达SLG 5星級認證/ *管嘴的边角区域清理性能达SLG 5星級認證

EN

IN

JA

KO

MS

TH

VI

TW

CH

E.

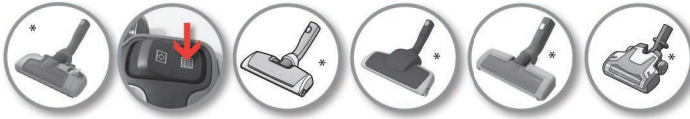

Power setting
Pengaturan daya
出力設定
출력 설정
Pengesetan kuasa
การตั้งคาร์ระดับกำลัง
Thiết lập công suất
電力設定
功率设置

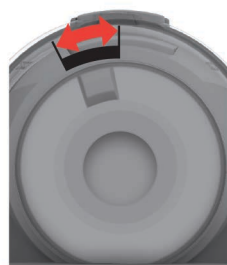

F.



Power setting
Pengaturan daya
出力設定
출력 설정
Pengesetan kuasa
การตั้งคาร์ระดับกำลัง
Thiết lập công suất
電力設定
功率设置

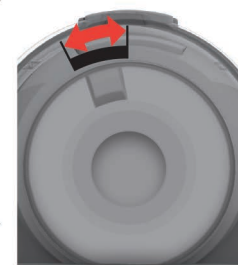
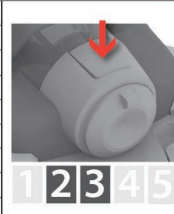

G.



Power setting
Pengaturan daya
出力設定
출력 설정
Pengesetan kuasa
การตั้งคาร์ระดับกำลัง
Thiết lập công suất
電力設定
功率设置

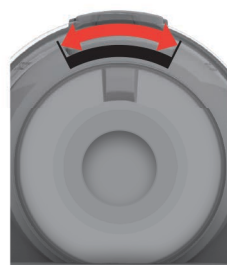
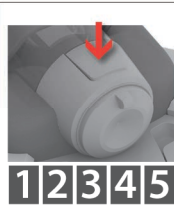

H.

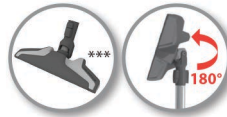

Power setting
Pengaturan daya
出力設定
출력 설정
Pengesetan kuasa
การตั้งคาร์ระดับกำลัง
Thiết lập công suất
電力設定
功率设置

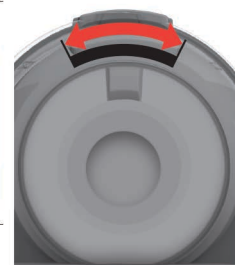

* Accessories may vary from model to model / ***Nozzle to achieve 5 Stars SLG on Edge Cleaning

* Aksesoris dapat bervariasi dari model ke model / ***Nosel mendapatkan 5 bintang SLG untuk kategori Pembersihan Tepi

* 特定のモデルのみ / ***エッジクリーニングで5つ星SLGを達成するノズル

* 부속품은 모델별로 다를 수 있습니다 / ***모서리 청소에서 5스타 SLG를 달성하기 위한 노즐

* Aksesori mungkin berbeza-beza daripada satu model kepada model lain / ***Muncung untuk mencapai SLG 5 bintang dalam Pembersihan Celah

* อุปกรณ์เสริมอาจแตกต่างกันไปตามรุ่น / *** หัวดูดฝุ่นที่ผ่านมาตรฐาน SLG 5 ดาว สำหรับการทำความสะอาดขอบ

* Phụ kiện có thể khác nhau theo từng model / ***Đầu hút đạt 5 Sao SLG về Làm Sạch Mép

* 配件可能因機型而有所不同 / ***管嘴的邊角區域清理性能達SLG 5星級認證

* 配件可能因型号不同而有所差异。 / ***管嘴的边角区域清理性能达SLG 5星级认证

EN

IN

JA

KO

MS

TH

VI

TW

CH

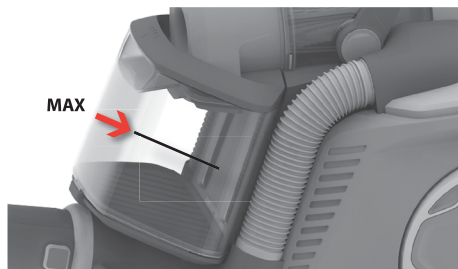

1. The dust bin must not be filled higher than the **MAX**-line. (If overfilled, the filter behind the dust bin need to be cleaned)

1. Kantong debu tidak boleh terisi lebih banyak dari garis-MAX. (Jika terisi lebih, saringan di belakang kantong debu perlu untuk dibersihkan)

1. ダストカップ内のごみ容量が「MAX」の線を超えることがないようにしてください。(ごみがあふれた場合には、ダストカップの後ろにあるフィルターの清掃が必要になります)

1. 먼지통을 MAX(최대)선 이상 채워서는 안됩니다. (만일 너무 많이 채워졌으면 먼지통 뒤에 있는 필터를 청소해야 합니다.)

1. Penyimpan habuk tidak boleh dipenuhi sehingga melebihi garisan MAX. (Jika terlebih diisi, penapis di bahagian belakang penyimpanan habuk perlu dibersihkan)

1. ถังเก็บฝุ่นจะต้องไม่มีฝุ่นเกินเส้น MAX (หากเกิน จะต้องทำความสะอาดไส้กรองด้านหลังถังเก็บฝุ่น)

1. Không được để thùng rác đầy hơn mức TỐI ĐA. (Nếu quá đầy thì cần phải vệ sinh bộ lọc sau thùng rác)

1. 集塵桶填滿的高度不得超過「最大」指示線。(如果過滿，必須清潔集塵桶後面的濾網。)

1. 粉尘仓中的粉尘量不能超过 MAX 标记线。(如果装得太满，则需要清洁粉尘仓后面的滤网)

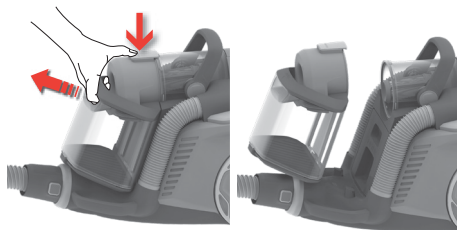

2. Release the dust bin by pushing the button on top of cleaner and at the same time carefully pull the dust bin out from the cleaner.

2. Lepaskan kantong debu dengan menekan tombol di bagian atas penghisap debu dan di saat yang bersamaan secara hati-hati tarik kantong debu keluar dari vacuum cleaner.

2. ダストカップを取り外すには、掃除機の一番上にあるボタンを押しながら、ダストカップを静かに引いて本体から取り外します。

2. 청소기 상부에 있는 버튼을 눌러 먼지통을 해제하고 동시에 청소기에서 먼지통을 천천히 잡아당겨 빼냅니다.

2. Lepaskan penyimpan habuk dengan menolak butang di bahagian atas pembersih dan pada masa yang sama tarik penyimpanan habuk dengan berhati-hati keluar dari pembersih.

2. ปลดถังเก็บฝุ่นออกโดยกดที่ปุ่มด้านบนของเครื่องดูดฝุ่น จากนั้นดึงถังเก็บฝุ่นออกอย่างระมัดระวังพร้อม ๆ กัน จากเครื่องดูดฝุ่น

2. Tháo thùng rác bằng cách bấm nút ở phía trên máy hút bụi đồng thời cẩn thận kéo thùng rác ra khỏi máy hút bụi.

2. 如要釋放集塵桶，請按下吸塵器上方的按鈕，同時，小心地將集塵桶從吸塵器中拉出。

2. 通过推按吸尘器顶部的按钮，同时小心地从吸尘器中抽出粉尘仓，可以松开粉尘仓。

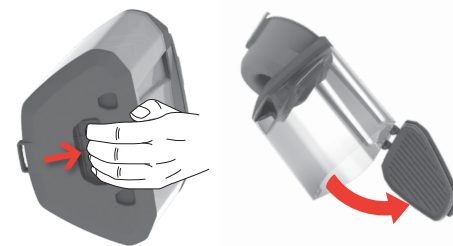

3. The button for opening the dust bin is placed under the lid. Unlock by pulling the button.

3. Tombol untuk membuka kantong debu ditempatkan di bawah penutup. Buka kunci penutup dengan menarik tombol.

3. ダストカップを開けるボタンはフタの下にあります。ボタンを引いてロックを解除してください。

3. 먼지통을 여는 버튼은 먼지통 바닥에 있습니다. 버튼을 잡아당겨 먼지통 바닥을 엽니다.

3. Butang untuk membuka penyimpan habuk diletakkan di bahagian bawah penutupnya. Buka kunci dengan menarik butang.

3. ปุ่มสำหรับเปิดถังเก็บฝุ่นอยู่ที่ฝาปิด ปลดล็อคโดยดึงที่ปุ่ม

3. Nút để mở thùng rác được đặt ở phía dưới nắp. Mở khóa bằng cách kéo nút.

3. 打開集塵桶的按鈕就位於機蓋底下。請拉動按鈕以解鎖。

3. 用于打开粉尘仓的按钮位于盖子下面。拉动此按钮可解锁。

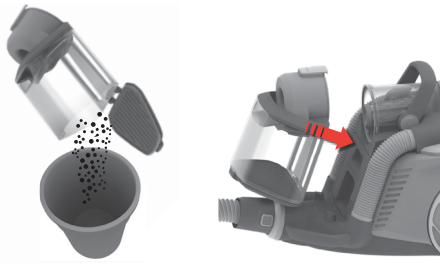

4. **Empty dust into the dust bin.** Refit in reverse order.

4. **Kosongkan debu pada kantong debu.** Lengkapi kembali di dalam urutan yang terbalik.

4. **ごみをダストカップに空けます。** 取り外しと逆の手順で取り付けてください。

4. **먼지통을 비웁니다.** 분리한 역순으로 재조립합니다.

4. **Kosongkan habuk ke dalam penyimpanan habuk.** Pasang semula dalam aturan songsang.

4. **ทิ้งฝุ่นในถังเก็บฝุ่น** ประกอบเข้าไปใหม่ในลำดับย้อนหลัง

4. **Đổ sạch bụi trong thùng rác.** Lắp lại theo trình tự ngược lại.

4. **將集塵清空至集塵桶中。** 以反向順序重新裝回零件。

4. **將粉塵倒入粉塵倉中。** 按相反的顺序重新組裝。

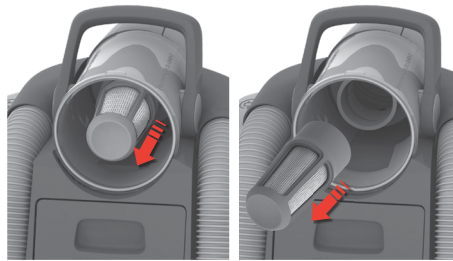

5. **The nose inside the cyclone is removable and can be rinsed in water if needed.** Let dry for 24 hours before fitting it back to the machine.

5. **Selang di dalam siklon bisa dilepas dan dapat dicuci di air jika diperlukan.** Biarkan kering selama 24 jam sebelum dimasukkan kembali ke mesin.

5. **サイクロン内部のノーズは取り外し可能で、必要な場合は水洗いができます。** 水洗いした後は、24時間乾燥させてから掃除機に戻してください。

5. **사이클론 내부의 노즈 콘은 탈착식이며 필요한 경우 물로 행글 수 있습니다.** 노즈 콘을 기기에 다시 넣기 전에 24시간 동안 건조시킵니다.

5. **Muncung di dalam siklon boleh ditanggalkan dan boleh dibilas di dalam air jika perlu.** Biarkan mengering selama 24 jam sebelum memasangkannya semula pada mesin.

5. **ปลายด้านในไซโคลนสามารถถอดออกและล้างน้ำได้หากต้องการ** ปล่อยให้แห้ง 24 ชั่วโมงก่อนประกอบกลับเข้าเครื่อง

5. **Có thể tháo vòi ở phía trong thùng xoáy và xả bằng nước nếu cần.** Để cho khô trong 24 giờ trước khi lắp lại vào máy hút bụi.

5. **氣旋器裡面的尖嘴是可移動的，如有需要，也可在水中加以清洗。** 使其乾燥 24 小時，然後再將其裝回本機。

5. **旋流器內的鼻端可拆卸，如果需要，可以在水中進行清洗。** 晾 24 小時，等變干後再將其裝回設備中。



EN

IN

JA

KO

MS

TH

VI

TW

CH

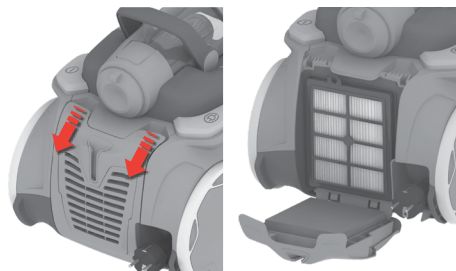

1. Pull to open the back lid.

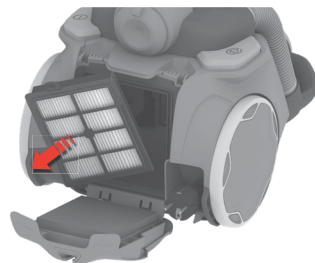

2. Remove the HEPA filter and rinse with cold water.

⚠ Selected models are equipped with Antiodour Filter. The Antiodour Filter cannot be washed and is recommended to be replaced every 6 months. Filter Reference: EFH 13A

2. Lepaskan saringan HEPA dan cuci dengan air dingin.

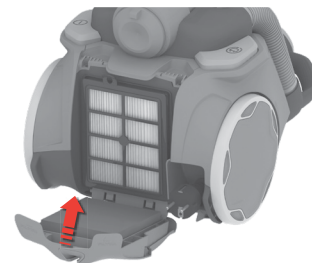

3. Let dry the washable filter for 24 hours before placing it back to the machine. Replace HEPA filter every 2 years. HEPA filter reference: **EFH12W, EFH13W**

3. Biarkan kering selama 24 jam sebelum menempatkan kembali ke mesin. Ganti saringan HEPA setiap 2 tahun. Referensi saringan HEPA: **EFH12W, EFH13W**

3. 24時間乾燥させてから掃除機に戻してください。HEPA filter は2年ごとに交換してください。HEPA フィルターについての詳細: **EFH12W, EFH13W**

3. 세척가능한 필터를 기기에 넣기 전에 24시간 동안 건조시킵니다. HEPA 필터는 2년마다 교체합니다. HEPA 필터 참고 자료: **EFH12W, EFH13W**

3. Biarkan mengering selama 24 jam sebelum meletakkannya semula pada mesin. Ganti penapis HEPA setiap 2 tahun. Rujukan penapis HEPA: **EFH12W, EFH13W**

3. ปล่อยให้แห้ง 24 ชั่วโมงก่อนประกอบเข้าเครื่อง เปลี่ยนไส้กรอง HEPA ทุก 2 ปี รหัสอ้างอิงไส้กรอง HEPA: **EFH12W, EFH13W**

3. Để cho khô trong 24 giờ trước khi lắp lại vào máy hút bụi. Thay bộ lọc HEPA 2 năm 1 lần. Tham chiếu bộ lọc HEPA: **EFH12W, EFH13W**

3. 使其乾燥 24 小時，然後再將其置回本機。每兩年更換 HEPA 級濾網。HEPA 級濾網參考資料： **EFH12W, EFH13W**

3. 将可水洗滤网晾晒24小时，待干燥后放回机器原位。每2年更换一次 HEPA 滤网。HEPA 滤网编号： **EFH12W, EFH13W**

1. 後面のフタを引いて開けます。

1. 배기구 필터 덮개를 양쪽 버튼을 당겨 엽니다.

1. Tarik untuk membuka penutup belakang.

1. ดึงเปิดฝาด้านหลัง

1. Kéo để mở nắp sau.

1. 拉開後方機蓋。

1. 拉开后盖。

2. HEPA フィルターを取り外し、冷水で洗ってください。

2. 세척가능한 헤파 필터를 꺼내 차가운 물로 헹굽니다.

⚠ 해당 모델에는 냄새 방지 필터가 장착되어 있습니다. 냄새 방지 필터는 세척이 불가능하며 6개월에 한 번 교체 합니다. 필터 모델명 : EFH 13A

2. Tanggalkan penapis HEPA dan bilas dengan air sejuk.

2. นำไส้กรอง HEPA ออกแล้วล้างด้วยน้ำเย็น

2. Tháo bộ lọc HEPA và xả bằng nước lạnh.

2. 移除 HEPA 級濾網，並以冷水清洗。

2. 拆卸可水洗HEPA滤网并用冷水冲洗。

⚠ 所选型号适用于防臭滤网。防臭滤网不能被水洗，建议您每6个月更换一次。滤网型号 EFH 13A

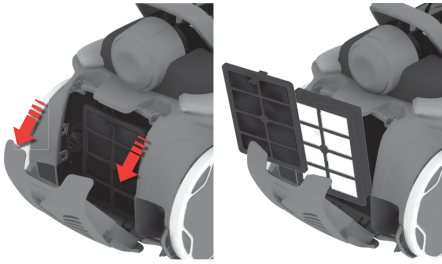

1. Selected models of UltraFlex are equipped with a Replaceable, Non Washable Carbon Filter. The Carbon Filter reduces the smell from the exhaust.
1. Model UltraFlex tertentu dilengkapi dengan Filter Karbon yang Dapat Diganti Namun Tidak Dapat Dicuci. Filter Karbon mengurangi bau dari saluran pembuangan.
1. UltraFlexの選択モデルは交換可能、非洗浄カーボンフィルターが装備されています。カーボンフィルターは、排気臭を削減します。
1. 선별된 일부 UltraFlex 모델에는 세척이 필요 없는 교체형 카본 필터가 장착되어 있습니다. 카본 필터는 배기가스의 냄새를 줄여줍니다.
1. Model-model terpilih UltraFlex dilengkapi dengan Penapis Karbon Tanpa Basuh yang boleh Diganti mengurangkan bau daripada ekjos.
1. UltraFlex บางรุ่นจะมาพร้อมกับไส้กรองคาร์บอนแบบถอดเปลี่ยนได้แต่ไม่สามารถถอดล้างได้ ไส้กรองคาร์บอนดังกล่าวช่วยลดกลิ่นไม่พึงประสงค์จากท่อไอเสีย
1. Các mẫu UltraFlex được chọn được trang bị Bộ Lọc Cacbon, Không Làm Sạch, Có Thể Thay Thế. Bộ Lọc Cacbon giảm mùi từ ống xả.
1. UltraFlex所選型號配有免清洗的可替換活性炭篩檢程式，用於消除廢氣的氣味。
1. UltraFlex所選型號配有免清洗的可替換活性炭過濾器，用於消除廢氣的氣味。

The Carbon filter should be replaced every months
Remove the Carbon filter by lifting the grill next to the Spong orange filter.
Replace a new carbon filter as indicated

Filter Karbon sebaiknya diganti setiap 3 bulan sekali.
Lepaskan filter Karbon dengan cara melepas kisi di samping filter Spons berwarna oranye. Pasang filter karbon baru sesuai petunjuk

カーボンフィルターは3か月毎に交換する必要があります。スポンジオレンジのフィルター隣のグリルを持ち上げてカーボンフィルターを取り外し、表示通りに新しいカーボンフィルターを交換してください。

카본 필터는 3개월에 한 번씩 교체해야 합니다. 스펀지 오렌지 필터 옆에 있는 그릴을 들어 올려 카본 필터를 교체해주시시오. 안내에 따라 새 카본 필터로 교체하십시오.

Penapis Karbon perlu digantikan setiap 3 bulan. Buka penapis karbon dengan membuka kekisi di sebelah penapis oren span. Gantikan penapis karbon kepada yang baru seperti yang ditunjukkan.

แนะนำให้เปลี่ยนไส้กรองคาร์บอนทุก ๆ 3 เดือน และถอดเปลี่ยนโดยการยกตะแกรงที่อยู่ถัดจากไส้กรองฟองน้ำสีส้มขึ้น และใส่ไส้กรองคาร์บอนอันใหม่ตามคำอธิบาย

Phải thay thế bộ lọc Cacbon 3 tháng một lần. Tháo bộ lọc Cacbon bằng cách nâng tấm vỉ bên cạnh bộ lọc Xốp màu cam lên. Lắp bộ lọc cacbon mới theo chỉ định

活性炭篩檢程式應每3個月替換一次。抬起橘色海綿篩檢程式旁的網格後將活性炭篩檢程式取出，最後按照說明裝入新的活性炭篩檢程式。

活性炭过滤器应每3个月替换一次。抬起橘色海绵过滤器旁的网格后将活性炭过滤器取出，最后按照说明装入新的活性炭过滤器。

EN

IN

JA

KO

MS

TH

VI

TW

CH

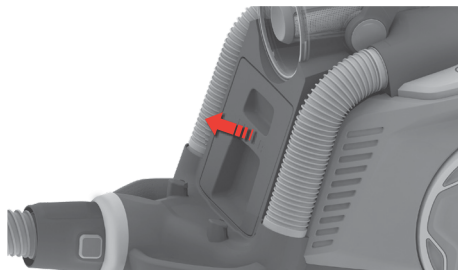

- 1. Pull out the filter frame placed behind the dust bin.**

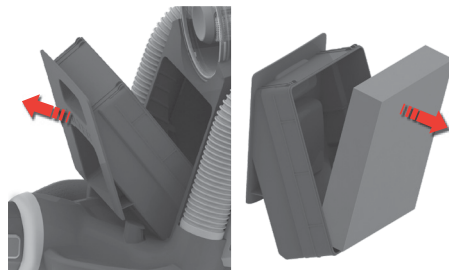

- 2. Remove the filter from the filter frame.**

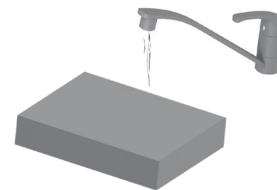

- 3. Wash the filter with cold water regularly or at least every 3 months.** Filters should be replaced every 2 years. Filter reference: **EF129**

EN

IN

- 1. Tarik rangka saringan yang ditempatkan di belakang kantong debu.**

- 2. Lepaskan saringan dari rangka saringan.**

- 3. Cuci saringan dengan air dingin secara berkala atau paling tidak setiap 3 bulan.** Saringan harus diganti setiap 2 tahun. Referensi saringan: **EF129**

JA

- 1. ダストカップの後ろにあるフィルター枠を引き出します。**

- 2. フィルター枠からフィルターを取り外します。**

- 3. フィルターは定期的に (少なくとも3ヵ月に1度) 冷水で洗ってください。** フィルターは 2年ごとに 取り替えてください。フィルターについての詳細: **EF129**

KO

- 1. 먼지통 뒤에 있는 필터 프레임에 잡아당겨 분리합니다.**

- 2. 필터 프레임에서 필터를 분리합니다.**

- 3. 찬 물을 사용하여 정기적으로 또는 3개월마다 필터를 세척합니다.** 필터는 2년마다 교체해야 합니다. 필터 모델명: **EF129**

MS

- 1. Tarik keluar bingkai penapis yang diletakkan di bahagian belakang penyimpan habuk.**

- 2. Keluarkan penapis dari bingkai penapis.**

- 3. Basuh penapis dengan air sejuk dengan kerap atau sekurang-kurangnya setiap 3 bulan.** Penapis hendaklah diganti setiap 2 tahun. Rujukan penapis: **EF129**

TH

- 1. ดึงกรอบไส้กรองด้านหลังถึงเก็บฝุ่นออก**

- 2. นำไส้กรองออกจากกรอบไส้กรอง**

- 3. ใช้น้ำเย็นล้างทำความสะอาดไส้กรองเป็นประจำหรืออย่างน้อยทุก 3 เดือน ควรเปลี่ยนไส้กรองทุก ๆ 2 ปี หรือหลังจากถึงไส้กรอง: **EF129****

VI

- 1. Đẩy khung bộ lọc được đặt ở phía sau thùng rác ra.**

- 2. Tháo bộ lọc ra khỏi khung bộ lọc.**

- 3. Rửa bộ lọc bằng nước lạnh thường xuyên hoặc ít nhất 3 tháng một lần.** Nên thay bộ lọc 2 năm một lần. Tham chiếu bộ lọc: **EF129**

TW

- 1. 拉出置於集塵桶後方的濾網框。**

- 2. 從濾網框移除濾網。**

- 3. 定期以冷水清洗濾網，或至少每三個月清洗一次。應每兩年更換濾網。濾網參考資料： **EF129****

CH

- 1. 抽出位于粉尘仓后面的滤网框。**

- 2. 从滤网框上取下滤网。**

- 3. 经常用冷水清洗滤网，或至少每 3 个月清洗一次。滤网应每 2 年换一次。滤网编号： **EF129****

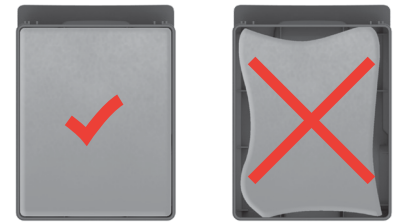
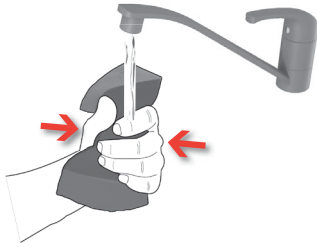

4. Squeeze the filter while washing.

4. Peras saringan ketika sedang dicuci.

4. 水洗いの際には、フィルターをよく絞ってください。

4. 필터를 쥐어 짜며 세척 합니다.

4. Perah penapis semasa membasuh.

4. บีบไส้กรองขณะทำความสะอาด

4. Vắt bộ lọc trong khi rửa.

4. 清洗時請擠壓濾網。

4. 在清洗时应挤压滤网。

5. Squeeze remaining water from the filter.

Let dry for 24 hours before fitting it back to the machine.

5. Peras air yang tersisa dari saringan. Biarkan kering selama 24 jam sebelum dimasukkan kembali ke mesin.

5. フィルターに残っている水をきつく絞ります。水洗いした後は、24時間乾燥させてから掃除機に戻してください。

5. 필터에 남아 있는 물기를 짜냅니다. 필터를 기기에 다시 넣기 전에 24시간 동안 건조시킵니다.

5. Perah baki air daripada penapis. Biarkan mengering selama 24 jam sebelum memasangkannya semula pada mesin.

5. บีบไล่ น้ำที่เหลือจากไส้กรอง ปล่อยให้แห้ง 24 ชั่วโมง ก่อนประกอบกลับเข้าเครื่อง

5. Vắt hết nước ra khỏi bộ lọc. Để cho khô trong 24 giờ trước khi lắp lại vào máy hút bụi.

5. 將濾網中剩餘的水擠出來。使其乾燥 24 小時，然後再將其裝回本機。

5. 挤出滤网中残留的水分。晾 24 小时，等变干后再将其装回设备中。

6. When the filter is dry, refit the filter into the filter frame properly without gaps.

6. Ketika saringan sudah kering, masukkan saringan ke dalam rangka saringan dengan tepat tanpa sela.

6. 필터가 건조したら, 필터를 틀에 끼워 넣으십시오. 틈이 없도록, 꼭 끼워 넣으십시오.

6. 필터가 건조되면 빈틈이 없도록 올바르게 필터를 필터 프레임에 다시 끼웁니다.

6. Apabila penapis telah kering, pasang semula penapis ke dalam bingkai penapis dengan betul tanpa ruang.

6. หลังจากไส้กรองแห้ง ให้ประกอบไส้กรองกลับเข้าที่กรอบไส้กรองโดยอย่าให้เกิดช่องว่าง

6. Khi bộ lọc đã khô, lắp lại bộ lọc vào khung lọc đúng cách để không có khe hở nào.

6. 濾網乾了後，重新將其正確地裝回濾網框，不可有空隙。

6. 当滤网变干后，以正确方式重新将滤网装到滤网框上，注意不能有间隙。

EN

IN

JA

KO

MS

TH

VI

TW

CH

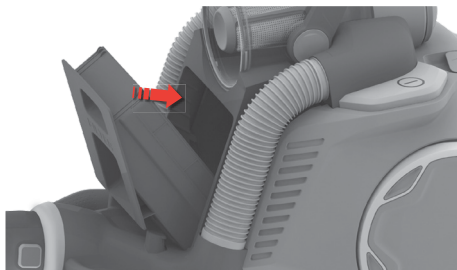

7. Refit the filter and filter frame back to the machine body.

7. Masukkan kembali saringan dan rangka saringan kembali ke badan mesin.

7. フィルターを取り付けたフィルター枠を本体に戻します。

7. 필터와 필터 프레임을 기기 본체에 다시 끼웁니다.

7. Pasang semula penapis dan bingkai penapis pada badan mesin.

7. ประกอบไส้กรองและกรอบไส้กรองกลับเข้าที่ตัวเครื่อง

7. Lắp lại bộ lọc và khung lọc vào thân máy.

7. 將濾網及濾網框重新裝回機器本體。

7. 重新將濾網及濾網框裝回到機身上。

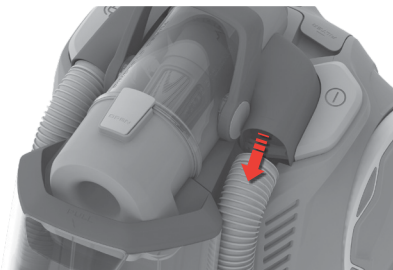

8. The short inlet and outlet tubes can be removed if anything got caught. Detach by pulling the tube at the top (reverse order to put it back).

8. Pipa inlet dan outlet pendek dapat dilepas jika ada yang tertangkap. Lepas dengan menarik pipa di bagian atas (untuk memasangkan kembali dengan urutan yang terbalik).

8. 吸込部と送出部の短い管は、ものが詰まった場合には取り除くことができます。一番上を引くと管を取り外すことができます。(取り付けるには逆の手順を行ってください)

8. 이물질이 걸려 있는 경우 기기 본체에 장착된 튜브를 분리할 수 있습니다. 상부에 있는 튜브를 잡아당겨 분리합니다(역순으로 하면 다시 끼울 수 있습니다).

8. Salur masuk pendek dan tiub salur keluar boleh ditanggalkan jika terdapat sesuatu yang tersangkut. Tanggalkan dengan menarik tiub di bahagian atas (aturan songsang untuk memasangnya semula).

8. ท่อสั้นขาเข้าและท่อขาออกสามารถถอดได้หากมีสิ่งติดค้าง ปลดออกโดยดึงท่อจากด้านบน (ย้อนลำดับเพื่อประกอบกลับเข้าที่)

8. Có thể tháo các ống ngắn đầu vào và đầu ra nếu bị mắc bất kỳ cái gì. Tháo ra bằng cách kéo ống ở phía trên (lắp lại theo trình tự ngược lại).

8. 如果短的進口與出口管內捲入任何東西，則可移除這些管子。請藉由拉動上方的管子來分離管子(以反向順序來裝回)。

8. 如果遇到阻卡，可以取下入口和出口短管。拆卸方法是，从顶部拉动短管(按相反顺序将其放回去)。



1. **Attach the telescopic tube to the floor nozzle** (to remove it, press the collar on the neck to release the nozzle).

1. **Pasangkan tabung teleskopik ke nosel lantai.** (untuk melepaskannya, tekan kerah pada bagian leher untuk melepaskan nosel)

1. **伸縮自在管をフロアノズルに取り付けます。** (取り外しの際は、首の部分の留め輪を押してノズルを切り離します。)

1. **절첩식 튜브를 바닥 노즐에 부착합니다.** (분리하려면 넥에 있는 칼라를 누르고 노즐을 해제합니다)

1. **Sambungkan tiub teleskopik kepada muncung lantai.** (untuk menanggalkannya, tekan kolar pada leher untuk melepaskan muncung)

1. **ยึดท่อแนวตรงเข้ากับหัวฉีดพื้น** (นำออกโดยกดที่ปลอกที่คอเพื่อนำหัวฉีดออกมา)

1. **Lắp ống lồng vào vòi phun sàn.** (để tháo ra, n vào vành ti trên cổ để nhả vòi phun ra)

1. **將伸縮管連接到地面吸嘴。** (若要取出，按下頸部的軸環以放開吸嘴)

1. **將伸縮管与地板吸嘴相连。** (要将其取下，需先按压颈部的卡环，松开吸嘴)

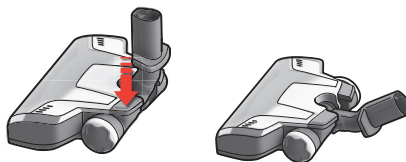

2. **After connecting the motorized nozzle to the tube,** release the tube from its parking position by pressing down the handle release button on the nozzle using hand or foot.

2. **Setelah menghubungkan nosel bermotor ke tabung,** lepaskan tabung dari posisi parkir dengan menekan tombol pelepas gagang pada nosel menggunakan tangan atau kaki.

2. **モーター搭載ノズルと管を繋げたら、手または足を使**ってノズルのハンドル解除ボタンを押して下げて、管の収納時の状態を解除します。

2. **모터 구동 노즐을 튜브에 연결한 후,** 손이나 발을 사용해 노즐에 있는 핸들 해제 버튼을 눌러 파킹 위치에서 튜브를 해제합니다.

2. **Selepas menyambungkan muncung bermotor kepada tiub,** lepaskan tiub dari kedudukan parkir dengan menekan butang lepaskan pemegang pada muncung menggunakan tangan atau kaki.

2. **หลังจากต่อหัวฉีดมอเตอร์เข้ากับท่อ** ให้คลายท่อจากตำแหน่งพักโดยกดลงที่ปุ่มปลดล็อคบริเวณมือจับที่หัวฉีดโดยใช้มือหรือเท้า

2. **Sau khi nối vòi phun động cơ với ống,** thả ống từ vị trí dừng bằng cách nhấn nút nhả tay cầm trên vòi phun xuống bằng cách sử dụng tay hoặc chân.

2. **將電動吸嘴連接到管子之後，**從停放位置放開管子，方法是使用手或腳按下吸嘴上的把手釋放按鈕。

2. **在将电动吸嘴与伸缩管相连后，**使用手或脚压下吸嘴上的把手释放按钮，将伸缩管从其停止位松开。

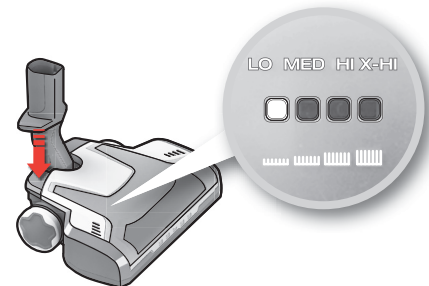

3. **The cleaning height for carpets can be adjusted by pressing the "height adjust" pedal at the rear of the nozzle using hand or foot (A).** The height indicator will change from Low to X-Hi (B) as you make the adjustment to set the appropriate distance between floor surface and brushroll.

3. **Tinggi pembersihan untuk karpet dapat disesuaikan dengan menekan tombol pedal "height adjust" pada bagian belakang nosel menggunakan tangan atau kaki (A).** Indikator ketinggian akan berubah dari Rendah ke X-Hi (B) saat Anda membuat penyesuaian untuk mengatur jarak yang sesuai antara permukaan lantai dan gulungan sikat.

3. **カーペットに対する清掃高さは、ノズル後部にある「高さ調節」ペダルを手または足で押して調節してください (A).** 床面と回転ブラシ間の距離を適切に調節する際に、高さ表示が Low ~ X-Hi (B) に変化します。

3. **카펫의 청소 높이는 손이나 발을 사용해 노즐의 뒤에 있는 "높이 조정" 페달을 눌러 조정할 수 있습니다 (A).** 바닥 면과 브러시 롤 간의 적절한 거리를 설정하기 위해 조정하면서 높이 표시기가 Low(낮음)에서 X-Hi(B)로 변경됩니다.

3. **Ketinggian pencucian untuk permaidani boleh dilaraskan dengan menekan pedal "laraskan ketinggian" di belakang muncung menggunakan tangan atau kaki (A).** Penujuk ketinggian akan bertukar dari Low kepada X-Hi (B) apabila anda membuat pelarasan untuk menetapkan jarak yang sesuai antara permukaan lantai dan gulung berus.

3. **ความสูงในการทำความสะอาดพรมสามารถปรับได้โดยการกดแป้น "ปรับความสูง" ที่ด้านหลังของหัวฉีดโดยใช้มือหรือเท้า (A)** สัญลักษณ์ระดับความสูงจะเปลี่ยนจาก Low เป็น X-Hi (B) ขณะที่ทำการปรับเพื่อกำหนดระยะที่เหมาะสมระหว่างพื้นและแปรงลูกกลิ้ง

3. **Độ cao để làm sạch thảm có thể được điều chỉnh bằng cách nhấn vào bàn đạp "điều chỉnh độ cao" ở phía sau vòi phun bằng cách sử dụng tay hoặc chân (A).** Chỉ báo độ cao sẽ thay đổi từ Thấp đến X-Hi (B) khi bạn điều chỉnh để thiết lập khoảng cách thích hợp giữa bề mặt sàn và trục bàn chải.

3. **可使用手或腳 (A) 按下吸嘴後方的「高度調整」踏板來調整地毯的清潔高度。** 當您進行調整以設定地板表面和吸頭滾刷之間的適當距離，高度指示器會從「低」變更為「X-高 (B)」

3. **可以通过手或脚 (A) 按压吸嘴后部处的 "高度调节" 踏板来调整地毯的清洁高度。** 当您进行调节来设定地板表面和刷辊之间的合适距离时，高度指示器会在 "Low" (低位) 与 "X-Hi" (超高位) (B) 之间变化。

EN

IN

JA

KO

MS

TH

VI

TW

CH

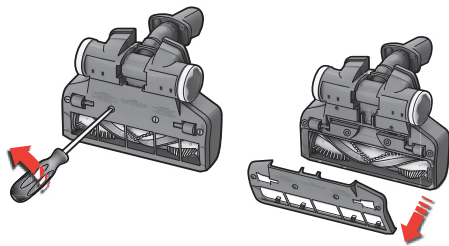

EN ⚠ Always disconnect the nozzle before cleaning it.

1. **Open brush roll cover by unscrewing the 4 screws.** Remove the cover.

IN ⚠ Selalu putuskan nosel sebelum dibersihkan.

1. **Buka penutup gulungan sikat dengan melepaskan 4 sekrup.** Lepaskan tutup.

JA 1. 4本のネジを緩め、回転ブラシのカバーを開けます。カバーを取り外します。

KO ⚠ 노즐은 청소 전에 항상 분리해야 합니다.

1. 4개의 나사를 풀어 브러시 롤 덮개를 엽니다. 덮개를 분리합니다.

MS ⚠ Sentiasa tanggalkan muncung sebelum membersihkannya.

1. **Buka penutup gulung berus dengan menanggalkan 4 skru tersebut.** Tanggalkan penutup.

TH ⚠ นำหัวดูดออกก่อนทำความสะอาดทุกครั้ง

1. **เปิดแปรงลูกกลิ้งโดยถอดสกรู 4 ตัว นำฝาครอบออก**

VI ⚠ Luôn ngắt kết nối vòi hút trước khi vệ sinh.

1. **Mở nắp trục bàn chải bằng cách vặn 4 ốc vít ra.** Mở nắp ra.

TW ⚠ 請務必先拔下電動強力吸頭，再行清潔吸頭。

1. **鬆開 4 個螺絲以打開吸頭滾刷外蓋。** 取出外蓋。

CH ⚠ 清潔吸嘴前，請務必將其從吸塵器上取下。

1. **旋開 4 根螺釘，打開刷錘蓋。** 取下護蓋。

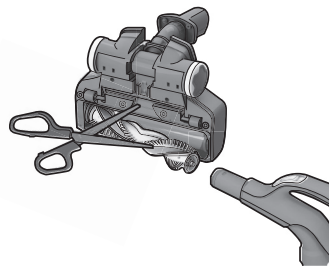

2. Pull out the brush roll and remove entangled threads by snipping them away with scissors. Use the hose handle to clean the nozzle. Refit in reverse order.

2. Keluarkan gulungan sikat dan lepaskan benang sikat yang terjat dengan memotong benang tersebut menggunakan gunting. Gunakan gagang selang untuk membersihkan nosel. Pasangkan kembali dengan urutan terbalik.

2. 回転ブラシを取り出し、はさみで絡まった糸くずを切って取り除きます。ホースのハンドルを使ってノズルを清掃してください。取り外しと逆の手順で取り付けてください。

2. 브러시 롤을 빼내어 얽힌 실 등을 가위로 잘라내서 제거합니다. 호스 손잡이를 사용하여 노즐을 청소하십시오. 분리한 역순으로 재조립합니다.

2. Tarik keluar gulung berus dan keluarkan benang yang tersimpul dengan memotongnya menggunakan gunting. Gunakan pemegang hos untuk mencuci muncung. Pasang semula dalam aturan songsang.

2. ดึงแปรงลูกกลิ้งและนำเส้นด้ายที่ค้างอยู่ออกโดยใช้กรรไกรตัด ใช้มือจับสายเพื่อทำความสะอาดหัวจ่าย ประกอบเข้าไปใหม่ในลำดับย้อนหลัง

2. Kéo trục bàn chải ra và gỡ bỏ các sợi vướng vào bằng cách dùng kéo cắt đi. Dùng tay cầm ống để vệ sinh vòi phun. Lắp lại theo trình tự ngược lại.

2. 取出吸頭滾刷，並使用剪刀除去糾纏的線結。使用軟管把手來清潔吸嘴。以反向順序重新裝回零件。

2. 拉出刷錘，用剪刀剪掉纏住的線頭。使用軟管手柄清潔吸嘴。清潔完畢後，按相反順序重新裝上。

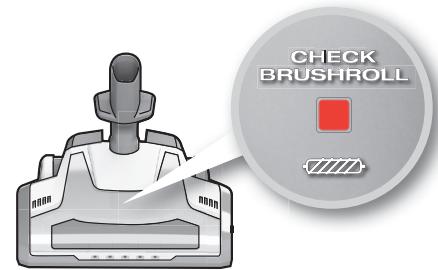

3. **Brush roll indicator will be illuminated when the brush roll is overloaded.** Disconnect the nozzle from tube, check status of the brushroll and clean if necessary, then re-connect.

3. **Indikator gulungan sikat akan menyala saat beban gulungan sikat berlebihan.** Lepaskan nosel dari tabung, periksa status gulungan sikat dan bersihkan jika diperlukan, kemudian, sambungkan kembali nosel ke tabung.

3. 回転ブラシに負荷がかかりすぎると回転ブラシ表示が点灯します。ノズルを管から取り外して回転ブラシの状態を点検し、必要に応じて清掃した後、再び繋げてご使用ください。

3. 브러시 롤 표시기는 브러시 롤이 과부하 상태일 때 켜집니다. 노즐을 튜브에서 연결 해제하고, 브러시 롤의 상태를 확인한 뒤 필요한 경우 청소하고 다시 연결하십시오.

3. **Penunjuk gelung berus akan memancarkan cahaya apabila gelung berus terlebih beban.** Nyahsambung muncung dari tiub, semak status gelung berus dan cuci jika perlu dan kemudian, sambungkan semula.

3. ไฟสถานะแปรงลูกกลิ้งจะติดสว่างเมื่อแปรงลูกกลิ้งทำงานหนักเกินไป ปลดหัวฉีดออกจากท่อ ตรวจสอบแปรงลูกกลิ้งและทำความสะอาดตามความเหมาะสม จากนั้นประกอบกลับเข้าไปใหม่

3. Đèn báo trục bàn chải sẽ sáng lên khi trục bàn chải bị quá tải. Ngắt kết nối vòi phun ra khỏi ống, kiểm tra tình trạng của trục bàn chải và làm sạch nếu cần, sau đó nối lại.

3. 吸頭滾刷超載時，吸頭滾刷指示器會亮起。將吸嘴從管子拔除，檢查吸頭滾刷的狀態並視情況清潔，然後重新連接。

3. 如果刷錘过载，刷錘指示器将会亮起。将吸嘴从伸缩管上断开，检查刷錘的状态并在必要时进行清洗，然后重新连接。



1. Disconnect the nozzle from the tube. Use the hose handle to clean the nozzle.

1. Putuskan sambungan nosel dari pipa. Gunakan gagang selang untuk membersihkan nosel.

1. ノズルを管から取り外します。ホースのハンドルを使ってノズルを清掃してください。

1. 튜브에서 노즐을 분리합니다. 호스 손잡이를 사용하여 노즐을 청소합니다.

1. Tanggalkan muncung daripada tiub. Gunakan pemegang hos untuk membersihkan muncung.

1. ปลดหัวดูดออกจากสาย ใช้มือจับท่ออ่อนเพื่อทำความสะอาดหัวดูด

1. **Tháo vòi hút khỏi ống.** Dùng tay cầm ống để vệ sinh vòi hút.

1. 將吸嘴從伸縮管分開。使用軟管握把來清潔吸嘴。

1. 断开吸嘴与短管的连接。用软管手柄清洁吸嘴。



2. **If the wheels are stuck**, clean them by removing the wheel cap with a small screwdriver.

2. **Jika roda tertahan**, bersihkan dengan melepas tutup roda dengan obeng kecil.

2. **車輪が動かなくなった場合は小型のドライバーでキャップを外して清掃してください。**

2. **바퀴가 걸린 경우**, 작은 스크류드라이버를 사용해 바퀴 덮개를 제거하고 청소합니다.

2. **Jika roda tersekat**, bersihkan dengan menanggalkan penutup roda menggunakan pemutar skru yang kecil.

2. **หากล้อค้าง** ให้ทำความสะอาดโดยใช้ไขควงขนาดเล็กไขฝาครอบล้อออก

2. **Nếu bánh xe bị kẹt**, làm sạch bằng cách tháo nắp bánh xe bằng tua-vít nhỏ.

2. **如果輪子卡住了**，使用小型的螺絲起子，取出輪蓋並清潔輪子。

2. **如果滚轮被卡住**，请使用小号螺丝刀拆下滚轮盖，对其进行清洁。



3. Unscrew the wheel axis and clean all parts. Refit in reverse order.

3. Lepaskan sumbu roda dan bersihkan semua komponen. Lengkapi kembali di dalam urutan yang terbalik.

3. 車輪の軸をドライバーではなくして、すべての部品を清掃します。取り外しと逆の手順で取り付けてください。

3. 바퀴 축을 풀어내고 모든 부품을 청소합니다. 분리한 역순으로 재조립합니다.

3. Buka skru pada paksi roda dan bersihkan semua bahagian. Pasang semula dalam aturan songsang.

3. ถอดสกรูแกนล้อแล้วทำความสะอาดชิ้นส่วนทั้งหมดประกอบเข้าไปใหม่ในลำดับย้อนหลัง

3. Tháo trục bánh xe và lau sạch mọi bộ phận. Lắp lại theo trình tự ngược lại.

3. 旋鬆轉輪軸，然後清潔所有的零件。以反向順序重新裝回零件。

3. 用螺丝刀取下滚轮轴，并清洁所有部件。清洁完毕后，按相反顺序重新装上。

EN

IN

JA

KO

MS

TH

VI

TW

CH



- EN** 1. **Change battery when light indicator is blinking** or when it is not responding when pressing any button.*

- IN** 1. **Mengganti baterai ketika indikator lampu berkedip** atau ketika tidak merespons sewaktu tombol mana pun ditekan.*

- JA** 1. インジケータのランプが点滅しだすか、ボタンを押しても反応しなくなったら、電池を交換してください*。

- KO** 1. 배터리 표시등이 깜빡이거나 어떤 버튼을 눌러도 반응이 없으면 배터리를 교체합니다.*

- MS** 1. **Tukar bateri apabila lampu penunjuk berkelip** atau apabila ia tidak memberikan tindak balas apabila menekan mana-mana butang.*

- TH** 1. เปลี่ยนแบตเตอรี่เมื่อไฟสัญญาณกะพริบหรือเมื่อไม่มีการตอบสนองเมื่อกดปุ่มใด ๆ*

- VI** 1. **Thay pin khi đèn báo nhấp nháy** hoặc không sáng khi nhấn bất kỳ nút nào.*

- TW** 1. 當指示燈閃爍時，或是按下任何按鈕時都沒有回應時，請更換電池。*

- CH** 1. 当指示灯开始闪烁，或者当按任何按钮均无反应时，请更换电池。*

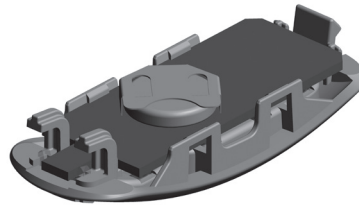

2. **Use only Lithium batteries type CR1632.** Batteries must be removed from the appliance before it is scrapped and are to be disposed of safely. *

2. **Hanya gunakan baterai tipe Lithium CR1632.** Baterai harus dilepas dari perangkat sebelum dibongkar dan harus dibuang secara aman. *

2. **CR1632型リチウム電池のみを使用してください。** 電池は本体から取り外し、安全に捨ててください。*

2. 타입 CR1632의 리튬 배터리만 사용해야 합니다. 배터리를 떼기하고 안전하게 처리하기 전에 제품에서 분리해야 합니다. *

2. **Gunakan bateri Litium jenis CR1632 sahaja.** Bateri mesti ditanggalkan daripada perkakas sebelum ia dibuang dan perlu dilupuskan dengan selamat. *

2. ใช้เฉพาะแบตเตอรี่ลิเทียม CR1632 ต้องนำแบตเตอรี่ออกจากเครื่องก่อนแยกส่วนและทิ้งตามขั้นตอนที่ปลอดภัย *

2. **Chỉ sử dụng pin Lithi loại CR1632.** Phải tháo pin khỏi thiết bị trước khi pin bị vỡ hỏng và phải được thải bỏ một cách an toàn. *

2. 只能使用 CR1632 鋰電池。在棄置本機之前，必須先將電池取出，也必須以安全的方式處置電池。*

2. 只能使用 CR1632 型鋰電池。電池報廢前，必須將其從器具中拆下，然後安全地對其進行處置。*



- !** Remote handle with motorized nozzle system **DOES NOT** have any batteries or light indicator, so **DO NOT** try to open the handle in models with motorized nozzle.

- !** Gagang pengendali jarak jauh dengan sistem nosel bermotor **TIDAK** mempunyai baterai atau indikator lampu, jadi **JANGAN** mencoba untuk membuka gagang di model penghisap debu dengan nosel bermotor.

- !** モーターつきノズルシステムのリモートハンドルには電池は使われておらず、インジケータもありません。モーターつきノズルのモデルでは、ハンドルを開けようとしてください。

- !** 모터 구동 노즐 시스템이 있는 리모콘 조절 핸들에는 배터리나 표시등이 없으므로 모터 구동 노즐이 있는 모델의 경우 핸들을 열지 마십시오.

- !** Pemegang jauh dengan sistem muncung bermotor **TIDAK** mempunyai sebarang bateri atau penunjuk lampu, maka **JANGAN** cuba membuka pemegang di dalam model dengan muncung bermotor.

- !** มือจับระยะไกลพร้อมระบบหัวดูดมอเตอร์ไม่มีแบตเตอรี่หรือไฟสัญญาณ กรุณาอย่าเปิดมือจับในรุ่นที่ใช้หัวดูดมอเตอร์

- !** Tay cầm từ xa với hệ thống vòi hút cơ giới **KHÔNG** có pin hoặc đèn báo nhấp nháy, do đó **KHÔNG** cố gắng mở tay cầm trong các model có vòi hút cơ giới.

- !** 電動吸嘴系統的遙控握把「沒有」任何電池或指示燈，所以，「請勿」嘗試打開包含電動吸嘴之機型的握把。

- !** 電動吸嘴系統的遙控手柄沒有任何電池或指示燈，因此對於帶有電動吸嘴的型號，不要嘗試打開手柄。

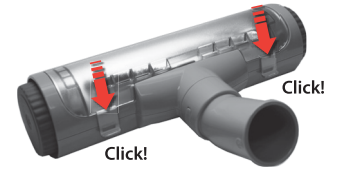
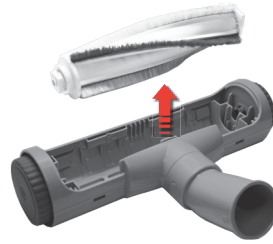
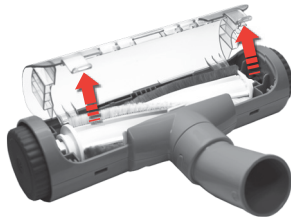

1. Push and release the Bed-Pro nozzle cover.

1. Dorong dan lepaskan penutup nosel Bed-Pro.

1. Bed-Pro ノズルのカバーを押して取り外します。

1. Bed-Pro 노즐 덮개를 눌러서 해제합니다.

1. Tolak dan lepaskan penutup muncung Bed-Pro.

1. กดและปลดฝาครอบหัวดูด Bed-Pro

1. Đẩy và nhả vỏ vòi hút Bed-Pro.

1. 推動以釋放 Bed-Pro 吸嘴蓋。

1. 按压 Bed-Pro 吸嘴盖，使其松开。

2. Remove the brush roller and rinse clean it with cleaner or wash it under running water.

2. Lepaskan rol sikat dan cuci bersih dengan pembersih atau bersihkan dengan air yang mengalir.

2. 回転ブラシを取り外し、洗剤または流水で洗います。

2. 브러쉬 롤러를 분리하여 세척제로 청소하거나 흐르는 물로 세척합니다.

2. Keluarkan roda berus dan bilas sehingga bersih dengan pembersih atau basuh di bawah air yang mengalir.

2. นำแปรงลูกกลิ้งออกและล้างด้วยน้ำยาทำความสะอาดหรือให้น้ำไหลผ่าน

2. Thao con lăn của chổi và xả sạch bằng máy hút bụi hoặc rửa dưới vòi nước.

2. 取下滚刷，並以清潔劑清洗之，或以自來水沖洗之。

2. 取下刷辊，然后用清洁剂清洗，或用流水冲洗。

3. Slot the Brush roll into the nozzle and click the nozzle cover back into position.

3. Dorong rol Sikat ke dalam nosel dan klik penutup nosel kembali ke posisi semula.

3. 回転ブラシをノズルに取り付け、ノズルカバーをカチットという音がするように元の場所にはめ込みます。

3. 브러쉬 롤을 노즐에 끼우고 노즐 덮개를 제자리에 다시 끼웁니다.

3. Masukkan roda Berus ke dalam muncung dan klik semula penutup muncung ke dalam kedudukannya.

3. สอดแปรงลูกกลิ้งเข้าที่หัวดูด จากนั้นคลิกฝาครอบหัวดูดกลับเข้าที่

3. Cài con lăn của Chổi vào vòi hút và ấn vỏ vòi hút trở lại vị trí.

3. 將刷棍放入吸嘴中的狹孔中，並使吸嘴蓋卡入復位。

3. 将刷辊插入吸嘴，然后使吸嘴盖卡放到位。

EN

IN

JA

KO

MS

TH

VI

TW

CH





EN  **Attention:** If the Roller and/or the nozzle have been washed with water, make sure that they are dried completely before assembling the nozzle again. Do not use the Bed-Pro nozzle if wet.

IN  **Perhatian:** Jika Rol dan/atau nosel telah dicuci dengan air, pastikan bahwa komponen tersebut telah sepenuhnya kering sebelum dipasangkan ke nosel kembali. Jangan menggunakan nosel Bed-Pro dalam keadaan basah.

JA  **ご注意:** ローラーまたはノズルを水洗いしたときには、完全に乾いてから組み立ててください。Bed-Pro ノズルは濡れた状態では使わないでください。

KO  **주의:** 롤러 및/또는 노즐을 물로 세척한 경우에는 노즐을 재조립하기 전에 완전히 말려야 합니다. Bed-Pro 노즐을 젖은 상태로 사용하지 마십시오.

MS  **Perhatian:** Jika Roda dan/atau muncung telah dibasuh dengan air, pastikan ia telah dikeringkan sepenuhnya sebelum memasang semula muncungnya. Jangan gunakan muncung Bed-Pro jika basah.

TH  **ข้อควรทราบ:** หากล้างลูกกลิ้งและ/หรือหัวดูดด้วยน้ำชิ้นส่วนจะต้องแห้งสนิทก่อนประกอบหัวดูดใหม่อีกครั้งอย่าใช้หัวดูด Bed-Pro ขณะเปียกอยู่

VI  **Lưu ý:** Nếu rửa Con Lăn và/hoặc vòi hút bằng nước, đảm bảo chúng hoàn toàn khô trước khi lắp lại vào vòi hút. Không sử dụng vòi hút Bed-Pro nếu bị ướt.

TW  **注意:** 如果已用清水清洗滾刷及/或吸嘴，請確保它們都已經完全乾燥後，再組裝吸嘴。如果 Bed-Pro 吸嘴是潮濕的，請勿使用之。

CH  **注意:** 在用水冲洗刷辊和/或吸嘴之后，务必等它们完全变干后再重新组装吸嘴。Bed-Pro 喷嘴未干时切勿使用。

The vacuum cleaner does not start

- Check that the cable is connected to the mains.
- Check that the plug and cable are not damaged.
- Check for a blown fuse.
- Check if the battery indicator lamp responds.*

Clearing the hose

Clear the hose by “squeezing” it. However, be careful in case the obstruction has been caused by glass or needles caught inside the hose.

Note: The warranty does not cover any damage to hoses caused by cleaning them.

Water has entered the vacuum cleaner

It will be necessary to replace the motor at an authorized Electrolux service centre. Damage to the motor caused by the penetration of water is not covered by the warranty.

For any further problems, contact an authorized Electrolux service centre.

掃除機が動かない

- プラグが電源につながっているかを確認します。
- プラグや電源コードに損傷がないかどうか確認してください。
- ヒューズが飛んでいないかどうかチェックしてください。
- 電池のインジケータが点灯しているかを確認します。*

ホースにもものが詰まったら

「絞りだす」ようにして取り除きます。ただし、ホース詰まりがホースの中のガラス片や針などによるものである場合には、ご注意ください。

注:これによりホースが損傷した場合には、保証の対象となりません。

掃除機内に水が入ったら

Electrolux 認定サービスセンターで、モーターを交換する必要があります。本体に水が入った場合のモーター損傷は保証の対象となりません。その他の問題がありましたら、Electrolux 認定サービスセンターにお問い合わせください。

Penghisap debu tidak bisa dinyalakan

- Periksa apakah kabel sudah tersambung ke stopkontak.
- Periksa apakah seker dan kabel tidak dalam keadaan rusak.
- Periksa untuk tiupan kering.
- Periksa jika lampu indikator baterai merespon.*

Membersihkan selang

Bersihkan selang dengan “memeras” nya. Namun, berhati-hatilah jika halangan disebabkan oleh gelas atau jarum yang terperangkap di dalam selang.

Catatan: Garansi tidak mencakup kerusakan pada selang yang disebabkan oleh pembersihannya.

Air masuk ke penghisap debu

Motor perlu diganti oleh pusat servis resmi Electrolux. Kerusakan motor yang di sebabkan oleh kemasukan air tidak tercakup dalam garansi.

Untuk setiap masalah lebih lanjut, hubungi pusat servis resmi Electrolux.

진공 청소기가 작동하지 않습니다.

- 케이블이 전원 소켓에 연결되어 있는지 확인합니다.
- 플러그와 케이블이 손상되지 않았는지 확인합니다.
- 퓨즈가 끊어지지 않았는지 확인합니다.
- 배터리 표시등의 램프가 반응하는지 확인합니다.*

호스 청소

호스를 “짜서” 청소합니다. 단, 유리나 바늘이 호스에 걸려 막힌 경우 주의합니다. 참고: 청소 과정에서 손상된 호스에 대해서는 보증 수리를 받으실 수 없습니다.

진공 청소기에 물이 들어갔습니다.

공식 Electrolux 서비스 센터에서 모터를 교체해야 합니다. 물의 유입으로 인해 손상된 모터에 대해서는 보증 수리가 적용되지 않습니다. 이외의 문제가 발생하는 경우, 공식 Electrolux 서비스 센터에 문의하십시오.

EN

IN

JA

KO

MS

TH

VI

TW

CH

Pembersih vakum tidak hidup

- Periksa bahwa kabel disambungkan pada sesalur kuasa utama.
- Periksa bahwa palam dan kabel tidak rosak.
- Periksa sama ada terdapat fius yang terbakar.
- Periksa sama ada lampu penunjuk bateri memberikan tindak balas. *

Membersihkan hos

Bersihkan hos dengan “memicitnya”. Walau bagaimanapun, berhati-hati kalau-kalau halangan itu berpunca daripada kaca atau jarum yang tersekat di dalam hos.

Nota: Waranti tidak meliputi sebarang kerosakan kepada hos yang disebabkan kerja-kerja pembersihannya.

Air telah memasuki pembersih vakum

Motor akan perlu diganti di pusat servis Electrolux yang bertauliah. Kerosakan kepada motor yang disebabkan penembusan air tidak diliputi oleh waranti.

Untuk sebarang masalah lain, sila hubungi pusat servis Electrolux yang bertauliah.

Máy hút bụi không khởi động

- Kiểm tra để đảm bảo rằng dây điện được kết nối với mạch điện chính.
- Kiểm tra để đảm bảo rằng phích cắm và dây điện không bị hỏng.
- Kiểm tra xem có đứt cầu chì không.
- Kiểm tra xem đèn báo pin có phản ứng không. *

Thông ống hút

Thông ống bằng cách “vặn” ống. Tuy nhiên, hãy cẩn thận trong trường hợp bị cản trở do thủy tinh hay kim mắc vào trong ống.

Lưu ý: Không bảo hành cho bất kỳ hư hỏng nào đối với ống do làm vệ sinh ống gây ra.

Nước chui vào trong máy hút bụi

Cần phải thay động cơ tại trung tâm dịch vụ được ủy quyền của Electrolux. Hư hỏng động cơ gây ra do nước thâm nhập vào không được bảo hành.

Nếu có thêm bất kỳ vấn đề nào, hãy liên hệ với trung tâm dịch vụ được ủy quyền của Electrolux.

เครื่องดูดฝุ่นไม่ยอมทำงาน

- ตรวจสอบว่าต่อสายไฟเข้ากับเต้ารับไฟฟ้าถูกต้อง
- ตรวจสอบว่าปลั๊กและสายไฟไม่เสียหาย
- ตรวจสอบว่าฟิวส์ขาดหรือไม่
- ตรวจสอบว่าไฟแสดงสถานะแบตเตอรี่ทำงานหรือไม่ *

การล้างท่ออ่อน

ล้างท่ออ่อนโดยการ “บีบ” แต่ให้ระวังในกรณีที่มีการอุดตันเนื่องจากแก้วหรือเข็มด้านในท่ออ่อน
หมายเหตุ: การรับประกันไม่ครอบคลุมความเสียหายเนื่องจากการทำความสะอาดท่ออ่อน

น้ำเข้าไปในเครื่องดูดฝุ่น

จำเป็นต้องให้ศูนย์บริการที่ได้รับอนุญาตจาก Electrolux เป็นผู้เปลี่ยนมอเตอร์ ความเสียหายของมอเตอร์เนื่องจากโดนน้ำไม่ครอบคลุมโดยการรับประกันผลิตภัณฑ์ หากมีปัญหาลอื่น ๆ กรุณาติดต่อศูนย์บริการที่ได้รับอนุญาตของ Electrolux

無法使用吸塵器

- 確定電源線已連接到電源。
- 確定插頭和電源線並未損壞。
- 檢查保險絲是否熔斷。
- 檢查電池指示燈是否有所回應。 *

清潔軟管

「擰捏」軟管來清潔軟管。然而，如果是因為氣體或軟管內部的針狀物造成阻塞狀況，請務必小心。

備註：保固不包含因為清潔軟管所導致的任何毀損狀況。

水分進入吸塵器

更換馬達必須在授權的 Electrolux 服務中心內進行。保固並不包含滲水所造成的馬達損壞。如有任何進一步的問題，請聯絡授權的 Electrolux 服務中心。

EN

IN

JA

KO

MS

TH

VI

TW

CH

真空吸尘器不启动

- 检查电缆是否已连接至电源插座。
- 检查并确认插头和电缆未破损。
- 检查保险丝是否熔断。
- 检查电池指示灯是否有反应。*

清理软管

用“推挤”的方式对软管进行清理。但是，如果阻塞是由软管内的玻璃或针状物体引起的，请务必多加小心。

注意：对于因清洁软管而导致的任何损伤，均不在保修范围内。

吸尘器进水

必须送至经过授权的伊莱克斯服务中心更换电机。因进水而导致的电机损坏，不在保修范围之内。有关任何进一步的问题，请联系经过授权的伊莱克斯服务中心。

EN

IN

JA

KO

MS

TH

VI

TW

CH



The symbol  on the product or on its packaging indicates that this product may not be treated as household waste. Instead it shall be handed over to the applicable collection point for the recycling of electrical and electronic equipment. By ensuring this product is disposed of correctly, you will help prevent potential negative consequences for the environment and human health, which could otherwise be caused by inappropriate waste handling of this product. For more detailed information about recycling of this product, please contact your local city office, your household waste disposal service or the shop where you purchased the product.

EN

IN



제품 또는 포장에 부착된  기호는 이 제품이 가정 폐기물로 취급되어서는 안된다는 것을 나타냅니다. 대신 전기 및 전자기기의 재활용을 담당하는 기관에 전달되어야 합니다. 본 제품을 올바르게 폐기하면 부적절한 제품의 폐기로 인해 발생할 수 있는 환경 및 인류의 건강에 대한 잠재적인 부정적 결과를 방지 할 수 있습니다. 본 제품의 재활용에 관한 자세한 내용은 현지의 관련 정부기관, 폐기를 처리기관 또는 제품을 구입하신 매장에 문의하십시오.

JA

KO

MS

TH



Biểu tượng  trên sản phẩm hoặc trên bao bì của sản phẩm chỉ ra rằng sản phẩm này không thể được coi là phế thải gia dụng. Thay vào đó, sản phẩm sẽ được giao đến điểm thu phế liệu phù hợp để tái chế cho các dụng cụ điện và điện tử.

VI

TW

Khi đảm bảo rằng sản phẩm này được phế thải một cách hợp lý, quý vị sẽ giúp tránh được khả năng xảy ra những hậu quả xấu cho môi sinh và sức khỏe con người mà nếu xử lý thải bỏ không phù hợp sẽ gây ra. Để biết thông tin chi tiết hơn về cách tái chế cho sản phẩm này, xin vui lòng liên hệ với văn phòng thị pháp địa phương của quý vị, dịch vụ phế thải gia dụng hoặc cửa hàng bạn đã mua sản phẩm này.

CH



Tanda  pada produk atau paket menandakan bahwa produk ini bukan merupakan limbah

rumah tangga. Produk ini harus dibawa ke tempat pengumpulan untuk alat-alat listrik yang dapat didaur-ulang. Dengan membuang produk ini secara benar, anda membantu mencegah dampak buruk pada lingkungan dan kesehatan manusia, yang dapat diakibatkan oleh penanganan limbah produk ini yang salah. Untuk keterangan lebih lanjut akan produk ini, silahkan hubungi bagian tata kota, layanan pembuangan limbah atau toko dimana anda membeli produk ini.



Symbol  pada produk atau pembungkusannya menunjukkan bahawa produk ini tidak boleh diperlakukan sebagai bahan buangan di rumah. Ia sebaliknya dibawa ke pusat pusat pemungutan yang sesuai untuk mengitar semula perkakasan elektrik dan elektronik. Dengan memastikan produk di lupus dengan betul, anda boleh membantu menghindarkan akibat negatif mungkin terhadap persekitaran dan kesihatan manusia, yang boleh berlaku sekiranya bahan buangan produk ini tidak dikendalikan sewajarnya. Untuk maklumat lanjut mengenai kitar semula produk ini, sila hubungi pejabat bandar tempatan anda, khidmat pembuangan sampah di rumah atau di kedai anda telah membeli produk ini.

吸塵器或其包裝上的



 標誌表明該產品不能以家居垃圾對待。應將其交給指定的垃圾收集點，以對電器和電子元件進行回收利用。這樣便可確保該產品的廢棄處理方式是正確的，並有助於避免因採用不當的廢棄處理方式而對環境和人體健康產生的負面影響。如需瞭解有關該產品回收利用的更多資訊，請聯繫當地 Electrolux 辦事處、生活垃圾處理服務商或向您出售該產品的商家。



製品またはパッケージ上の  マークは、製品を家庭廃棄物として処理できない場合があることを示しています。このマークが付いた製品は、電気電子機器リサイクル業者にて、回収処分してもらってください。製品の不正な廃棄処理は、環境や人体に害を及ぼす原因となりますので、製品の処分は正しく行ってください。製品リサイクルの詳細については、市町村役所、家庭廃棄物サービス事業者、または製品購入店にお問い合わせください。



สัญลักษณ์  บนผลิตภัณฑ์หรือบนบรรจุภัณฑ์แสดงว่าผลิตภัณฑ์นี้ไม่สามารถกำจัดทิ้งแบบขยะในครัวเรือนได้ แต่ควรนำไปทิ้ง ณ จุดจัดเก็บที่เหมาะสมเพื่อทำการรีไซเคิล ส่วนประกอบทางไฟฟ้าและอุปกรณ์อิเล็กทรอนิกส์ การกำจัดผลิตภัณฑ์ทิ้งอย่างถูกวิธี เป็นการช่วยป้องกันผลกระทบที่อาจเกิดขึ้นต่อสภาพแวดล้อมและสุขภาพของมนุษย์ ซึ่งอาจเกิดขึ้นได้เนื่องจากการกำจัดเครื่องใช้เหลือทิ้งอย่างไม่ถูกวิธี สอบถามข้อมูลเพิ่มเติมเกี่ยวกับการรีไซเคิลผลิตภัณฑ์นี้ได้จากหน่วยงานในพื้นที่ ผู้ให้บริการจัดเก็บขยะในครัวเรือนของคุณหรือร้านที่จำหน่ายผลิตภัณฑ์นี้



吸塵器或其包裝上的  标志表明该产品不能按照生活垃圾对待。应将其交给指定的垃圾收集点，以对电气和电子元件进行回收利用。这样便可确保该产品的废弃处理方式是正确的，并有助于避免因采用不当的废弃处理方式而对环境和人体健康产生的负面影响。如需了解有关该产品回收利用的更多信息，请联系当地 Electrolux 办事处、生活垃圾处理服务商或向您出售该产品的商家。

www.electrolux.com/shop



Electrolux Floor Care AB
St. Göransgatan 143
S-105 45 Stockholm
Sweden

Share more of our thinking at www.electrolux.com

 Printed on recycled paper

A00291333

