



*Thinking of you*  
**Electrolux**



**ultraone mini**  
Compact without compromises

### Before starting

- Unpack your UltraOneMini model and the accessory system and check that all accessories are included.\*
- Read the User Manual carefully.
- Pay special attention to the Safety advice chapter. Enjoy your Electrolux UltraOneMini!

### Table of contents:

Safety advice.....	2
Consumer information and sustainability policy .....	4
How to use the vacuum cleaner .....	6
Tips on how to get the best results .....	9
Replacing the filters .....	11
Cleaning the Compact AeroPro Nozzle .....	12
Troubleshooting .....	13

### Safety requirement and warning

This appliance can be used by children aged from 8 years and above and persons with reduced physical, sensory or mental capabilities or lack of experience and knowledge if they have been given supervision or instruction concerning use of the appliance in a safe way and understand the hazards involved. Children shall not play with the appliance. Cleaning and user maintenance shall not be made by children without supervision.

Children should be supervised to ensure that they do not play with the appliance.

Cleaning and maintenance shall not be made by children without supervision.

Always disconnect the plug from the mains before cleaning or maintaining the appliance.

Never use the vacuum cleaner without its filters.

### 사용하기 전에

- 울트라원미니 박스 포장을 열어 본체와 각 부속품들이 제대로 들어 있는지 확인합니다.
- 본 사용설명서를 주의 깊게 읽어 주십시오.
- 특히 안전에 관련된 사항은 보다 주의를 기울여 읽어 주십시오.

선택하신 울트라원미니 제품과 함께 즐거운 청소를 경험하세요.

### 목차:

안전에 대한 주의사항 .....	2
고객 정보 및 지속가능 정책 .....	4
진공청소기 사용법 .....	6
효율적인 청소를 위한 사용 팁 .....	9
필터 교체하기 .....	11
컴팩트어어로프로 노즐 청소하는 법 .....	12
문제 해결 .....	13

### 안전에 대한 주의사항

본 진공청소기는 성인이 일반적인 가정에서 사용하는 실내 청소용 진공청소기 제품입니다. 정신적, 신체적으로 도움이 필요하거나 경험이 부족한 사람이 사용하는 경우에는 안전을 위하여 반드시 도움을 줄 수 있는 사람의 도움을 받아 사용하십시오.

어린이들이 본 진공청소기로 놀거나 장난을 치지 못하도록 주의하십시오. 어른의 도움 없이는 어린이가 본 청소기의 사용이나 유지 관리를 하지 않도록 하십시오.

청소하기 전이나 후, 혹은 청소기 유지관리를 할 때에는 반드시 플러그에서전원을 빼 놓으십시오.

필터가 장착되지 않은 상태에서는 절대로 진공청소기를 사용하지 마십시오

### Caution

This appliance contains electrical connections:

- Never vacuum any liquid
- Do not immerse in any liquid for cleaning
- The hose should be checked regularly and must not be used if damaged.

The above can cause serious damage to the motor, which is not covered by the warranty.

### Never use vacuum cleaner

- Close to flammable gases, etc.
- On sharp objects
- On hot or cold cinders, lit cigarette butts, etc.
- On fine dust, for instance plaster, concrete, flour.

### Power cord precautions

- Regularly check that the plug and cord are not damaged. Never use the vacuum cleaner if the cord is damaged.
- If the cord is damaged, it must be replaced only by an authorized Electrolux service centre in order to avoid a hazard. Damage to the vacuum cleaner's cord is not covered by the warranty.
- Never pull or lift the vacuum cleaner by the cord.

*All servicing and repairs must be performed by an authorized Electrolux service centre.*

*Store the vacuum cleaner in a dry place.*

### 주의사항

본 진공청소기는 전기 기기 제품입니다.

- 액체를 흡입하지 마십시오.
- 제품 세척 시 물에 담그지 마십시오.
- 정기적으로 호스를 점검하시고, 손상된 경우 사용을 중단하십시오.

위 사항은 모터에 치명적인 손상을 줄 수 있으며 위 사항에 의한 모터 손상은 보증수리가 되지 않습니다.

### 다음과 같은 곳을 청소할 때에는 절대로 진공청소기를 사용하지 마십시오.

- 인화성 기체가 차있는 곳이나 그 부근
- 날카로운 물체
- 타다 남은 불똥 또는 꺼지지 않은 담배꽂초 등
- 미세한 먼지\*, 예 : 고운 석고 가루, 콘크리트, 밀가루 또는 잿가루

\* 미세한 먼지의 경우 먼지봉투를 장착하지 않은 상태에서는 흡입하지 마십시오.

### 전원 전선에 대한 주의사항

- 정기적으로 전원 전선이 손상되었는지 점검하십시오. 전원 전선이 손상된 상태에서는 절대로 진공 청소기를 사용하지 마십시오.
- 손상된 전선은 위험을 피하기 위해 일렉트로룩스 지정 서비스 센터에서 교환해야만 합니다. 청소기 전선이 손상되었을 경우에는 보증수리가 되지 않습니다.
- 절대로 전선을 잡고 청소기를 끌거나 들어 올리지 마십시오

*모든 서비스는 일렉트로룩스 지정 서비스 센터로 문의하십시오.*

*진공청소기는 반드시 건조한 곳에 보관하십시오.*

### Consumer information and sustainability policy

Electrolux declines all responsibility for all damages arising from any improper use of the appliance or in cases of tampering with the appliance. For more details of warranty and consumers' contacts see the Warranty Booklet in the packaging

If you have any comments on the cleaner or the Operating Instructions manual please contact us at [www.electrolux.com](http://www.electrolux.com)

### Sustainability policy

This product is designed with the environment in mind. All plastic parts are marked for recycling purposes.

For details see our website: [www.electrolux.com](http://www.electrolux.com)

The packaging material is chosen to be environmentally friendly and can be recycled.

### Description of your UltraOneMini:

1. LED Display
2. HEPA filter
3. HEPA filter cover
4. Parking slot
5. Power cord
6. Motor filter
7. Motor filter holder
8. Dust bag
9. Dust bag holder
10. Dust compartment cover
11. Button for dust bag compartment
12. Compact Aeropro Nozzle
13. Aeropro 3in1 Nozzle
14. Aeropro 3in1 Nozzle clip
15. Aeropro Hose
16. Slim Aeropro Remote Control Handle
17. Aeropro Telescopic Tube
18. 2 Parking clips

### 소비자 정보 및 지속가능 정책

Electrolux는 제품의 부적절한 사용 또는 제품 개조로 인해 발생하는 모든 손해에 대해 일체 책임을 지지 않습니다.

보증 및 소비자 문의에 대한 자세한 내용은

패키지와 함께 제공된 보증 책자를 참조하십시오.

청소기 또는 사용 설명서에 대해 의견이 있으시면

[www.electroluxconsumer.co.kr](http://www.electroluxconsumer.co.kr)을 방문하시어 문의 주십시오.

### 지속가능 정책

Electrolux 청소기는 친환경 제품입니다. 모든 플라스틱 부품에는 재활용 표시가 되어 있습니다. 자세한 내용은

Electrolux 웹 사이트 [www.electrolux.com](http://www.electrolux.com)을 참조하십시오.

포장 재료는 환경 친화적인 소재로 만들어졌으며 재활용할 수 있습니다.

### Description of your UltraOneMini:

1. LED 흡입력 디스플레이
2. HEPA 필터
3. HEPA 필터 덮개
4. 가로/세로 보관을 위한 파킹 슬롯
5. 전원 코드
6. 모터보호 필터
7. 모터보호 필터 홀더
8. 먼지봉투
9. 먼지봉투 홀더
10. 먼지칸 덮개
11. 먼지칸 덮개 버튼
12. 콤팩트 에어로프로 바닥브러쉬
13. 3in1 액세서리 노즐
14. 3in1 액세서리 노즐 보관용 클립
15. 에어로프로 호스
16. 리모콘 장착 슬림 핸들
17. 연장 가능한 에어로프로 연장관
18. 가로/세로 보관을 위한 파킹클립

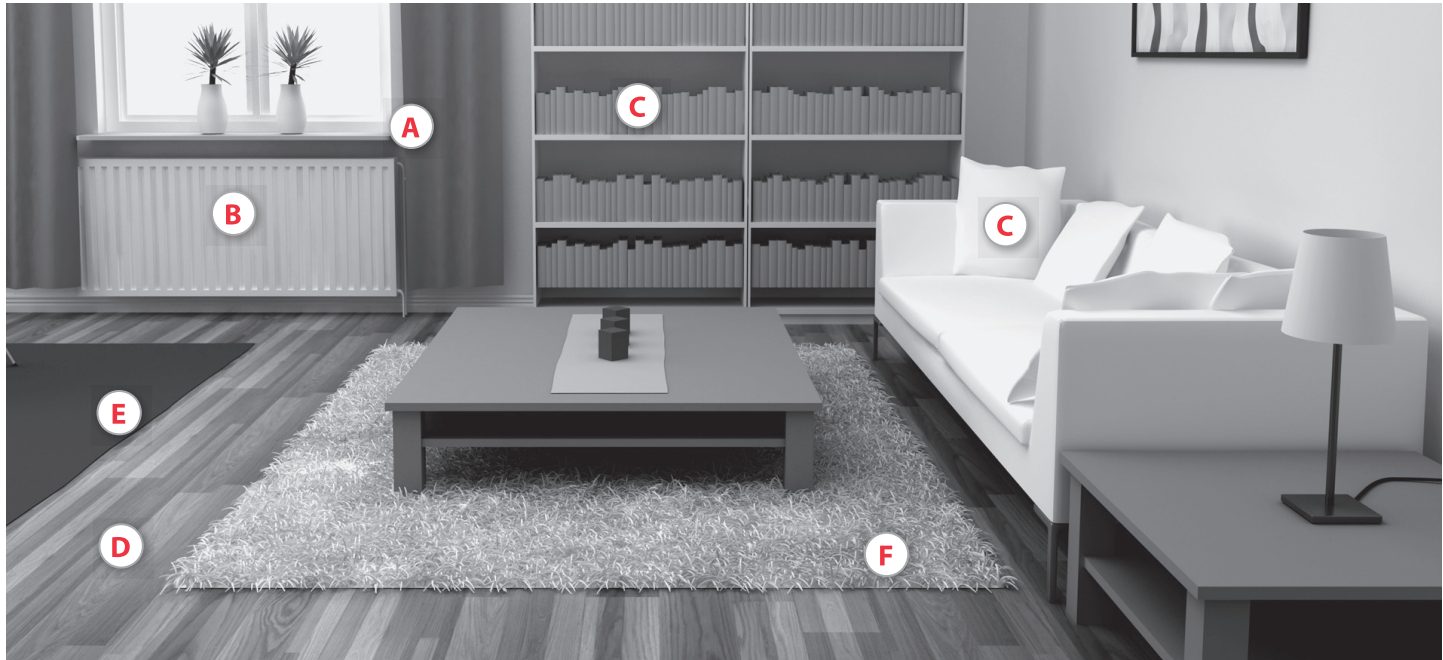

**For optimum performance check the five power levels during use. (1=Minimum mode, 5= Maximum mode)**

Auto mode: When in auto mode, the vacuum cleaner automatically selects the vacuum level best suited to the floor type.

When the Cleaner is in Auto mode the LED display will show the symbol: A

최고의 청소성능을 위하여 청소기 흡입력 단계를 확인하십시오. (1= 최소 청소 모드, 5= 최대 출력 청소 모드)

오토(자동 흡입력 조절) 모드: 오토 모드로 청소할 경우 진공청소기가 바닥 재질을 인식하여 해당 바닥 재질에 최적인 흡입력 단계로 자동으로 조절합니다.

오토 모드일 때는 청소기 본체의 LED 디스플레이에 A로 표시됩니다.

## 3in1

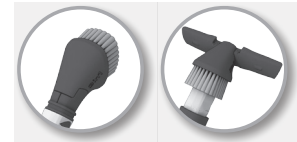

A



B



C





The model can be operated by the ON/OFF button on the handle.

울트라원 미니는 핸들부에 있는 전원 버튼을 눌러 작동합니다.



**Adjust suction power. The cleaner starts in autofunction (automatic suction power regulation).** To regulate manually, press "+" or "-" button. To go back to auto-function, press AUTO button.

핸들부에 있는 +/- 버튼으로 흡입력을 조절합니다. 청소기를 작동하면 오토 흡입력 조절 상태로 작동을 시작합니다. 이를 수동으로 조절하시려면 "+"나 "-" 버튼을 누르십시오. 오토 흡입력 조절 상태로 돌아가려면 AUTO 버튼을 누르십시오.

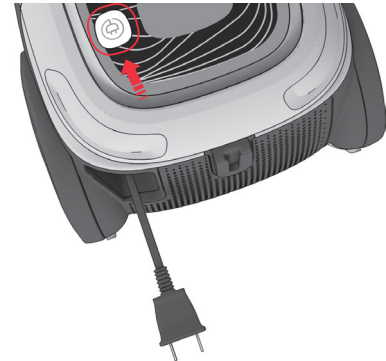

After vacuuming rewind the cable by pushing the rewind button.

청소가 끝난 후에는 본체의 코드 되감개 버튼을 눌러 전원 코드를 되감으십시오.

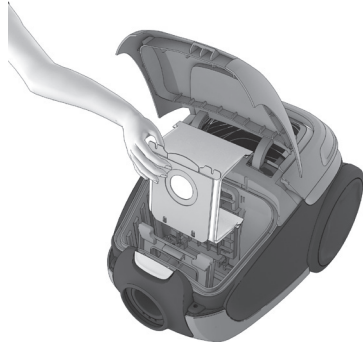

Open the cover by pushing the release button. **Check that the Dust bag is in place.**

먼지칸 덮개 버튼을 열어 덮개를 엽니다. 먼지봉투가 제대로 장착되어 있는지 확인하십시오.

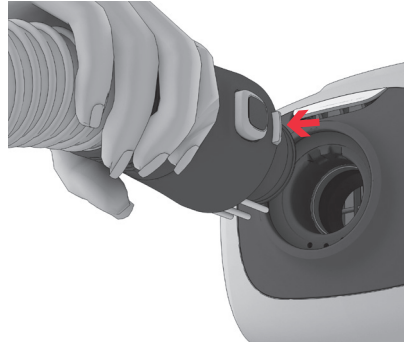

**Insert the hose** (to remove it, press the lock buttons and pull the hose out).

호스를 끼워 넣습니다. (호스를 분리하기 위해서는 호스 양쪽의 잠금해제 버튼을 누르고 호스를 당기십시오.)



**Attach the telescopic tube to the floor nozzle** (to remove it, press the lock button and pull the nozzle off).

연장관을 바닥브러쉬에 연결하십시오. (연장관을 분리하기 위해서는 바닥브러쉬 상단의 잠금해제 버튼을 누르고 바닥브러쉬를 당겨 분리합니다.)



**Attach the telescopic tube to the hose handle** (to remove it, press the lock button and pull the hose handle out).

연장관을 호스 핸들에 연결하십시오. (분리하기 위해서는 잠금해제 버튼을 누르고 호스 핸들을 당겨 분리합니다.)



**Adjust the telescopic tube by holding the lock with one hand and pulling the handle with the other hand.**

연장관 길이를 조절하기 위해서는 길이조절 부분을 잡고 아래쪽으로 민 상태에서 다른 한 손으로 핸들을 잡아당기십시오.

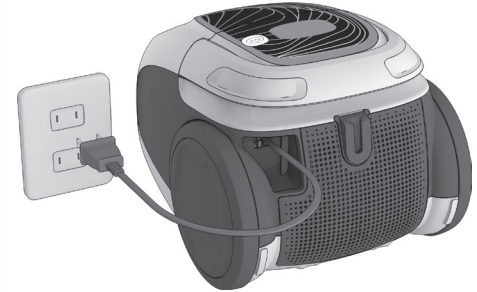

**Pull out the power cord and plug it into the mains.** A zero "0" will be visible in the display on the body.

전원 코드를 뽑아 전원 콘센트에 꽂으십시오. 전원 코드를 꽂으면 본체의 흡입력 디스플레이에 숫자 "0"이 표시됩니다.

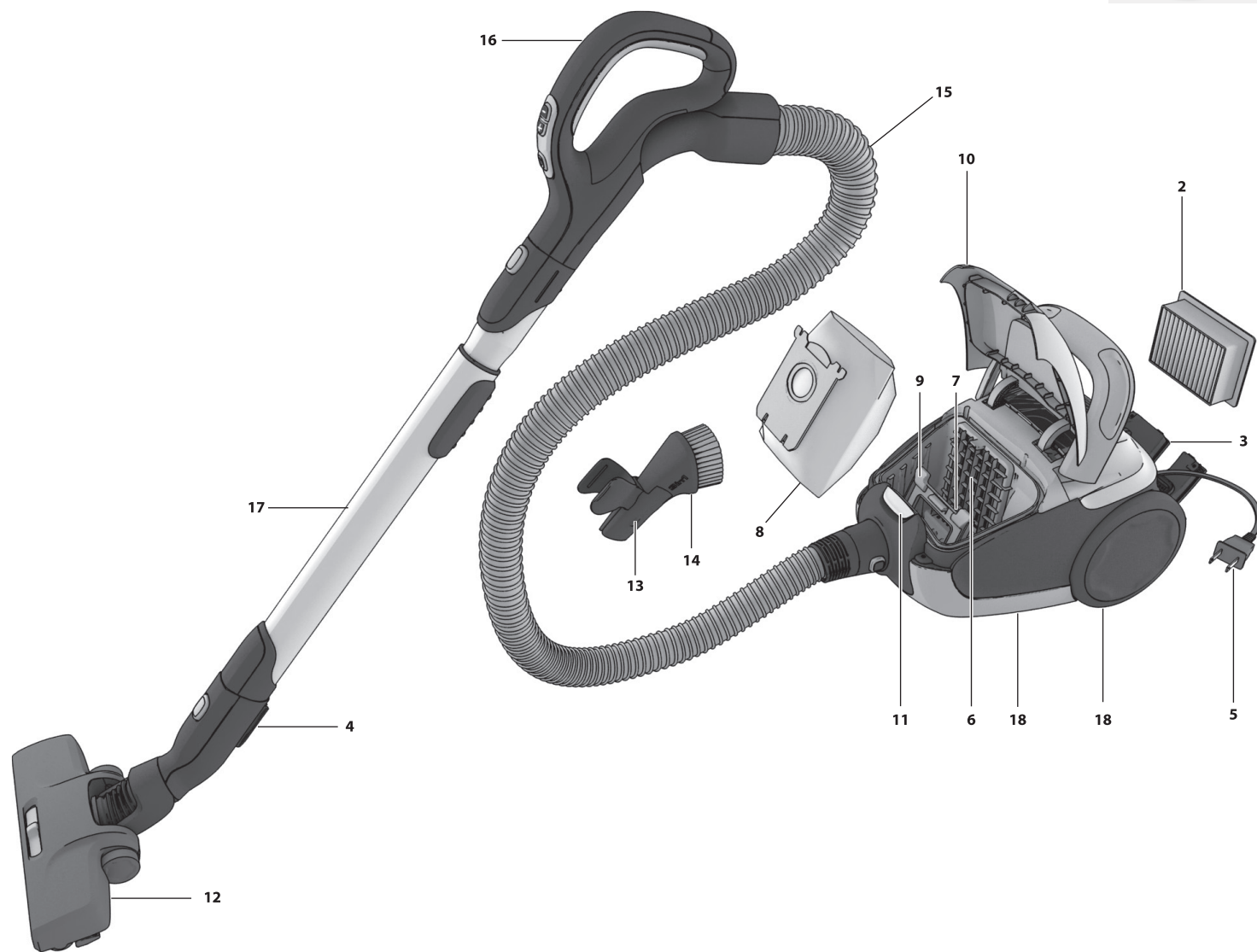
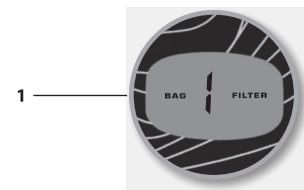

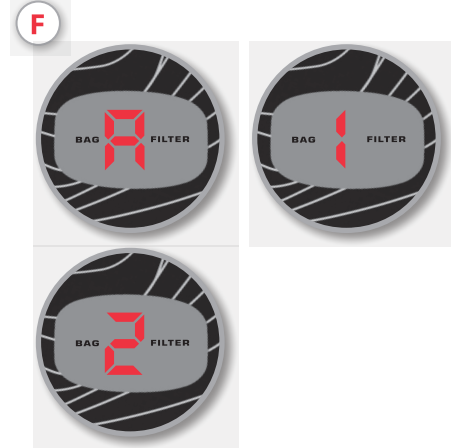
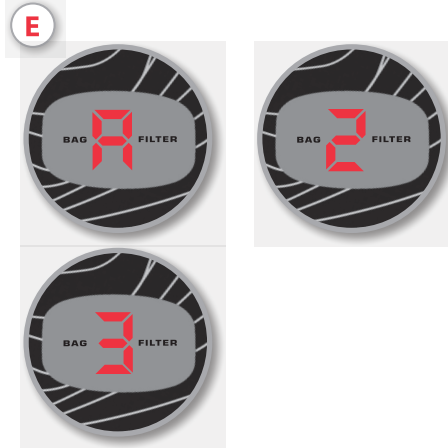
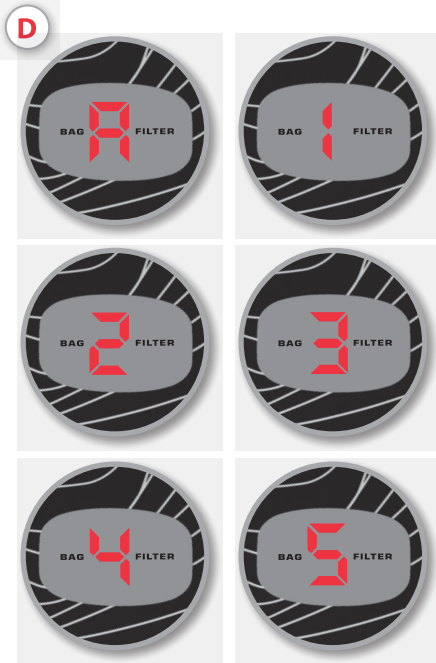
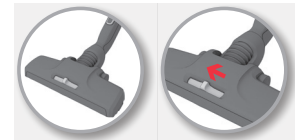
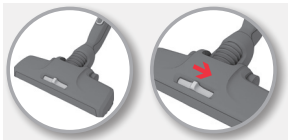

### Tips on how to get the best results

Insert the nozzle parking clip into one of the two parking slots on the back or on the bottom of the machine.

### 최상의 청소 성능을 위한 사용 팁

바닥브러시의 파킹클립을 진공청소기 뒷면의 파킹슬롯에 꽂아 가로로 보관하거나, 진공청소기 바닥면의 파킹슬롯에 꽂아 세로로 보관할 수 있습니다.

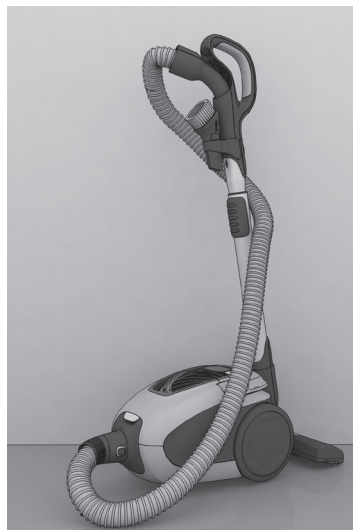



## Replacing the dustbag 먼지봉투 교체하기

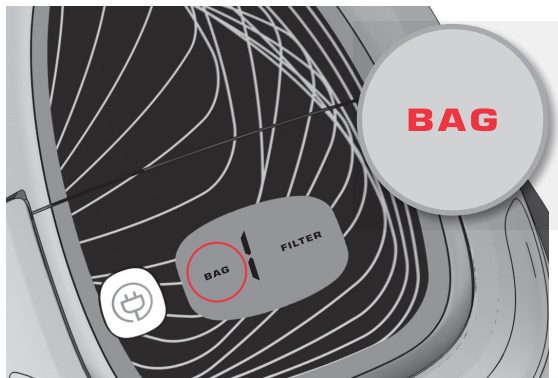

**Replace the dustbag**, when the dust bag indicator is illuminated.

본체의 먼지봉투 교체 표시기에 불이 들어오면 **먼지봉투를 교체하십시오.**

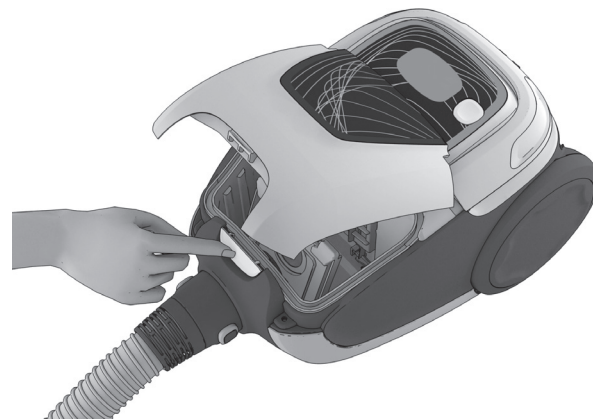

**Open the dust compartment cover** by pressing the release button.

먼지칸 버튼을 눌러 **먼지칸 덮개를 엽니다.**



Pull the cardboard handle to **close and remove the dust bag.**

먼지봉투의 카드보드를 당겨 먼지봉투 입구를 닫고, **먼지봉투를 본체에서 분리합니다.**



**Insert a new dust bag** by pushing the cardboard straight down in its tracks. Close the lid. If the e-bag is not properly placed or is missing, the lid will not close.

새로운 먼지봉투의 카드보드를 수직으로 눌러 먼지봉투 홀더에 먼지봉투를 장착합니다. 먼지봉투 장착 후 먼지칸 덮개를 닫습니다. 만약 먼지봉투가 제대로 혹은 아예 장착되지 않으면 덮개는 닫히지 않습니다.

NB: Always change the dust bag when the indicator signal is illuminated even if the e-bag is not full (it may be blocked) and after using carpet cleaning powder.

주의사항: 만약 먼지봉투가 완전히 먼지로 가득 차지 않았더라도 먼지봉투 교체표시기에 불이 들어오거나 카펫 청소용 파우더를 사용한 다음에는 먼지봉투를 교체하십시오. (입구가 막혔을 수 있습니다.)



## Replacing the filters 헤�파필터 교체하기

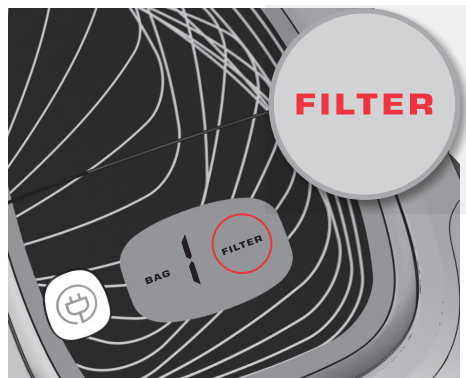

**Replace the motor filter when dirty or after every 4th dustbag replacement.** Push the filter holder down and pull it out. Exchange the filter and close the lid.

먼지봉투를 4회교체할 때마다 모터보호필터를 교체하십시오. 필터 홀더를 아래쪽으로 밀고 당겨서 필터를 꺼냅니다. 새로운 모터보호 필터로 교체하고 먼지칸 덮개를 닫습니다.

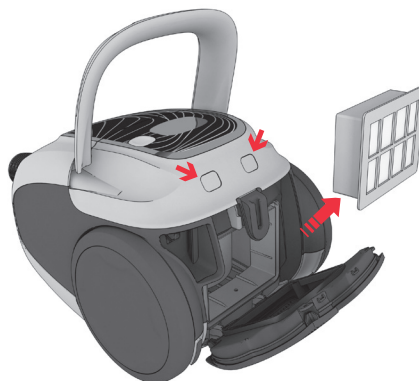

**Press the release buttons and replace the filter. Please use original Electrolux filter EF 94.**

본체 손잡이 아래 양쪽의 열림 버튼을 누르면 필터를 교체할 수 있습니다. 반드시 일렉트로룩스 정품 헤�파필터 (EF 94)를 사용하십시오.



**To close the lid,** insert the front hooks in the rails, push the lid forward and press down.

필터 덮개를 닫을 때에는 본체 하단부에 덮개 후크를 걸고 덮개를 앞으로 밀면서 약간 눌러줍니다.



**Replace the motor filter** when dirty or after every 4th e-bag replacement. Push the filter holder down and pull it out. Exchange the filter and close the lid.

먼지봉투를 4회교체할 때마다 모터보호필터를 교체하십시오. 필터 홀더를 아래쪽으로 밀고 당겨서 필터를 꺼냅니다. 새로운 모터보호 필터로 교체하고 먼지칸 덮개를 닫습니다.

**Cleaning the exhaust washable HEPA filter**  
Rinse the inside (dirty side) in lukewarm tap water. Tap the filter frame to remove the water. Repeat the process four times.  
*Note: Do not use cleaning agents and avoid touching the filter surface. Let the filter dry.*

물에 씻을 수 있는 워셔블 헤파 배기필터 청소하기  
헤파필터의 더러운 쪽인 안쪽을 먼저 미온수에 씻어냅니다. 물에 씻은 후에는 필터 프레임에 가볍게 쳐서 필터 속의 끼어 있는 물기를 제거합니다. 이와 같은 동작을 4번 정도 반복하십시오.

주의사항: 필터 표면에 손을 대거나 필터에 세제를 사용하지 마십시오. 청소 후에는 필터가 완벽하게 마르도록 통풍이 잘 되는 그늘에서 장시간 말리십시오.



## 12 Cleaning 바닥브러쉬 청소하기



Disconnect the nozzle from the tube.  
Use the hose handle to clean the nozzle.

바닥브러쉬를 연장튜브에서  
분리합니다. 리모콘이 있는 핸들  
부분을 이용하여 바닥브러쉬를  
청소합니다.





*Thinking of you*  
**Electrolux**



Share more of our thinking at  
[www.electrolux.com](http://www.electrolux.com)

2198055-04





The symbol on the product or on its packaging indicates that this product may not be treated as household waste. Instead it shall be handed over to the applicable collection point for the recycling of electrical and electronic equipment. By ensuring this product is disposed of correctly, you will help prevent potential negative consequences for the environment and human health, which could otherwise be caused by inappropriate waste handling of this product.

For more detailed information about recycling of this product, please contact your local city office, your household waste disposal service or the shop where you purchased the product.

본 제품이나 포장박스에 표시되어 있는 심볼은 본 제품을 폐기할 시에 가정용 폐기물로 처리되어서는 안 된다는 의미입니다. 본 제품은 전자기기나 가전제품을 재활용하는 곳으로 전달되어야 합니다. 본 제품이 제대로 처리됨에 따라, 그렇지 않았으면 인류 건강과 환경에 발생할 수 있는 좋지 않은 영향들을 사전에 방지할 수 있습니다.

본 제품에 대한 더 자세한 정보가 필요하시다면, 가까운 지방자치단체 - 구청, 동 주민센터 등 - 나 폐기물 처리 업체로 연락하십시오.

**The vacuum cleaner does not start**

Check that the cable is connected to the mains.  
 Check that the plug and cable are not damaged.  
 Check for a blown fuse.

**The dust bag indicator light is illuminated**

Check if the dust bag is full or blocked.  
 If you have already changed the dust bag , change the motor filter. See page 11.

**The filter indicator light is illuminated**

Change the Hepa filter. See page 11.

**All lights are blinking**

The cleaner might be overheated: disconnect it from the mains; check if the nozzle, tube or hose are blocked. Let the cleaner cool down for 30 minutes before plugging it in again.  
 If the cleaner still does not work, contact an authorized Electrolux service centre.

**Cleaning the hose**

**Clean** the hose by “squeezing” it. However, be careful in case the obstruction has been caused by glass or needles caught inside the hose.

Note: The warranty does not cover any damage to hoses caused by cleaning them.

Water has entered the vacuum cleaner

It will be necessary to replace the motor at an authorized Electrolux service centre.

Damage to the motor caused by the penetration of water is not covered by the warranty.

For any further problems, contact an authorized Electrolux service centre.

**진공 청소기가 작동하지 않는 경우**

플러그가 전원 콘센트에 제대로 꽂혀 있는지 확인하십시오.  
 플러그나 전선이 손상되었는지 확인하십시오.  
 퓨즈가 끊어졌는지 확인하십시오.

**먼지봉투 교체 표시 램프에 불이 들어오는 경우**

먼지봉투가 가득 차거나 막히지 않았는지 확인합니다.  
 만약 이미 먼지봉투를 교체하였다면 11 페이지를 참조하여 모터필터를 교체하십시오.

**필터 표시 램프에 불이 들어오는 경우**

11 페이지를 참조하여 헤파필터를 교체하십시오.

**청소기의 모든 불이 깜박일 때**

청소기가 과열되었을 가능성이 높습니다 : 전원 코드를 콘센트에서 분리하십시오;  
 노즐, 튜브, 호스가 막혔는지 확인하십시오. 다시 전원을 연결하기 전에 30분 정도 식히십시오. 만약 여전히 청소기가 작동하지 않는다면 일렉트로룩스 고객센터로 연락하십시오. (고객센터 1566-1238)

**호스 청소하기**

호스는 눌러 짜면서 청소할 수 있습니다. 그러나 호스에 유리조각이나 바늘 등이 걸려 막혀있는 경우가 있으므로 주의하십시오.

*주의 : 호스 청소 과정에서 발생한 손상에 대해서는 보증이 적용되지 않습니다.*

**진공청소기 내부로 물이 들어갔을 때**

일렉트로룩스 지정 서비스 센터에서 모터를 교환해야 합니다.

물이 들어가 발생한 모터의 손상은 보증 수리가 되지 않습니다.

그 외의 다른 문제들이 발생하는 경우, 일렉트로룩스 고객센터로 연락하십시오. (고객센터: 1566-1238)