



Electrolux



Stick mixer ESTM7804S

Instruction manual

Read all instructions carefully before using the appliance for the first time.
Keep this manual for future reference.

EN

Safety advice

- Remove and safely discard any packaging materials before using the appliance.
- This appliance is not intended for use by persons (including children) with reduced physical, sensory or mental capabilities, or lack of experience and knowledge, unless they have been given supervision or instructions concerning the use of the appliance by a person responsible for their safety.
- Keep the appliance and its power cord out of reach of children. Children should be supervised to ensure that they do not play with the appliance.
- Cleaning and maintenance should not be made by children unless they are supervised.
- The appliance may only be connected to a power supply which voltage and frequency comply with the specifications on the rating plate.
- Never use or pick up the appliance if the power cord is damaged and/or housing is damaged.
- If the appliance or the power cord is damaged, it must be replaced by Electrolux or its service agent in order to avoid hazard.
-  Do not immerse the appliance in water or any liquid.
- Do not use or place the appliance near the edge of the table or counter, near hot gas, stove, electric burner or heated oven.
- Always place the appliance on a flat, level and dry surface.
- Always switch off the appliance and disconnect it from the power supply if it is left unattended and before changing of accessories, cleaning or maintenance.
- The blades and inserts are very sharp. **Danger of injury.** Care shall be taken when changing accessories, after use and during cleaning and maintenance.
- Never touch the blades or inserts with your hand or any utensils while the appliance is connected with power supply and/or during operation.
- Do not attempt to remove the blade assembly.
- Keep hands and utensils away from the appliance during operation to avoid the risk of severe injury to persons or damage to the appliance.
- Do not operate the appliance without food or liquid in the chopper or the beaker.
- Never operate the chopper without the lid.
- The appliance and accessories may become hot during operation. It is recommended that the appliance be allowed to cool down before cleaning or storage.
- Do not use the appliance continuously for more than 30 seconds when processing heavy load. Do not use appliance continuously for more than 60 seconds in normal use. Allow the appliance to cool down before restarting.
- The appliance cannot be used for chopping ice or blending hard and dry substances, such as nuts or candy; except with specific accessories provided with the appliance, otherwise the blade could be blunt.
- Do not use this appliance to stir paint. Danger, could result in an explosion.
- Do not let the power cord come into contact with hot surfaces or hang over the edge of a table or counter.
- Never use accessories or parts made by other manufacturers not recommended or sold by Electrolux as it may cause a risk of injury to persons.
- This appliance is for indoor use only.
- This appliance is intended for domestic use only. Electrolux will not accept any liability for possible damage caused by improper or incorrect use.

说明书

首次使用本器具前，请仔细阅读下列说明。
保留此说明书以便将来参考。

CNS

安全建议

- 在使用本器具前，请除去并以安全的方式丢弃所有包装材料。
- 本器具不可由肢体伤残、感觉或精神障碍以及缺乏相关经验和知识的人员（包括儿童）使用，除非有负责其安全的人员对其进行看管或指导。
- 把器具及其电源线放在儿童够不着的地方。应对儿童加以看管，确保他们不将本设备作为玩具。
- 除非在有人监管的情况下，否则儿童不应清洁或维护本器具。
- 本器具只能连接电压和频率均符合铭牌上规定的电源。
- 如果电源线受损和/或外壳受损，切勿使用或者拿起本器具。
- 如果本器具或电源线受损，必须由伊莱克斯（Electrolux）或其维修代理进行更换，以免发生危险。
-  不得将本器具浸入水或任何液体中。
- 操作过程中，不要使用或将器具放在桌子边缘，也不要放在热气体、火炉、电炉或加热的烤炉附近使用或放置本器具。
- 务必将本器具放置在一个平坦、平稳的干燥水平表面上。
- 如果没有人看管本器具以及在更换附件、清洁或维护之前，务必关闭本器具电源并断开其电源供应。
- 刀片与镶嵌件非常锋利。**受伤危险。**更换附件、使用后及清洁与维护时必须小心。
- 器具接通电源时和/或在操作过程中，切勿用手或任何器具接触刀片或镶嵌件。
- 请勿试图卸下刀片组。
- 器具操作时，切勿用手或其他器具接触金属制搅拌棒、打蛋器和搅碎机，以减少对人员造成严重伤害或损坏器具的风险。
- 不得在切碎杯或搅拌杯内无食物或液体的情况下操作器具。
- 切勿在不盖盖子的情况下使用搅碎机。
- 操作过程中，器具以及附件可能变得很烫。建议在清洁或存储器具之前，先让器具冷却。
- 在负荷大的情况下，不得持续操作器具超过 2 分钟。在负荷大的情况下运行 2 分钟之后，应让器具冷却至少 5 分钟才重新启动。
- 本器具不适用于切冰或搅拌硬质材料或干料，例如坚果或干果；除非配备本器具提供的指定附件，否则刀片可能会变钝。
- 请勿使用本器具搅拌油漆。危险，可能引发爆炸。
- 请勿于靠近桌面边缘或操作台边缘的位置使用或放置本器具，请勿于靠近热气体、火炉、电炉或加热的烤炉的位置使用或放置本器具。
- 请勿使用伊莱克斯（Electrolux）不推荐的其他制造商制造的附件或部件，或并非由伊莱克斯（Electrolux）出售的附件或部件，这可能会导致人员受伤。
- 本器具仅供室内使用。
- 本器具仅供家庭使用。伊莱克斯（Electrolux）对因不适当或不正确使用本器具所可能导致的损害不负任何责任。

說明手冊

首次使用本機時，請詳閱下列說明。
保留此說明手冊以備日後參考。

CNT

安全建議

- 在使用本機前，請先拆除并安全丟棄所有包裝材料。
- 本機設計不適合體格、感官或精神能力不健全，或者是缺少經驗和知識的人士（包括兒童）使用，除非他們已透過負責他們安全的人士獲得有關使用本機的監督或說明。
- 把本機和其電源線放在兒童拿不到的地方。請監督兒童確保他們不會玩耍本機。
- 除非在有人監督的情況下，否則兒童不應清潔和保養本機。
- 本機僅可連接至電壓及頻率符合定額牌規格的電源供應器。
- 如果電源線、外殼已損壞，切勿使用或提取本機。
- 如果本機或電源線已損壞，則應伊萊克斯（Electrolux）或其服務代理商更換，以避免發生危險。
-  切勿將本機浸泡在水中或任何液體中。
- 本機操作時，切勿在桌子邊緣使用或放置本機，也不得在熱氣體、瓦斯爐、電爐或加熱的烤爐旁使用或放置本機。
- 請務必將本機放置在平坦且平穩的乾燥表面上。
- 如果本機無人看管，以及在更換附件、清潔或保養之前，務必關閉本機電源並中斷其電源供應。
- 刀片與墊片非常鋒利。 **可能有受傷危險。** 在更換附件、使用後及清潔與保養時，請務必小心。
- 本機連接至電源時和/或本機操作時，切勿接觸刀片或把手或任何器具伸進器具。
- 請忽試圖取下刀片組。
- 本機操作時，請勿把手或其他器具伸進攪拌機內，以減少對人員造成嚴重傷害或損壞攪拌機的風險。
- 請勿在切碎機碗或攪拌杯中沒有食材或液體的情況下操作本機。
- 請勿在沒有裝蓋的情形下操作本機。
- 本機和附件在插電時可能會發熱。建議在清潔或存放本機之前先予以冷卻。
- 在重負載的情況下，請勿持續使用本機超過 30 秒。在正常使用情況下，請勿持續使用本機超過 60 秒。重新啟動本機之前予以冷卻。
- 本機無法用於切碎冰塊或攪拌硬材料或乾材料，例如堅果或糖果；除非使用本機提供的指定附件，否則刀片會變鈍。
- 請勿使用本機來攪拌油漆。這是危險的操作，可能導致爆炸。
- 請勿在靠近桌子邊緣或檯面邊緣的位置使用或放置本機，請勿在靠近熱氣體、爐灶、電爐、或加熱的烤爐的位置使用或放置本機。
- 請勿使用伊萊克斯（Electrolux）不建議使用的其他製造商製造的附件或零件，或非由伊萊克斯（Electrolux）出售的附件或零件，這可能會造成人員傷害。
- 本機僅供室內使用。
- 本電器僅供家庭使用。任何不當使用所導致的損壞，伊萊克斯（Electrolux）將不負任何責任。

설명서

제품을 처음 사용하기 전에 모든 지시 사항을 주의 깊게 읽으십시오.
나중에 참고할 수 있도록 이 설명서를 보관해 두시기 바랍니다.

KR

안전 주의 사항

- 제품을 사용하기 전에 모든 포장재를 제거한 다음 안전하게 폐기하십시오.
- 이 제품은 안전에 관하여 책임이 있는 사람이 제품 사용에 관한 감독 또는 지시를 하는 경우를 제외하면 신체, 감각 또는 지적 능력이 낮거나 경험과 지식이 부족한 사람(어린이 포함)은 사용할 수 없습니다.
- 기기와 전원 코드를 어린이의 손이 닿지 않는 곳에 두십시오. 어린이가 제품을 가지고 놀지 못하도록 해야 합니다.
- 어린이가 감독 없이 청소 및 정비를 수행해서는 안 됩니다.
- 기기는 전압 및 주파수가 평판의 규격과 일치하는 전원 장치에만 연결할 수 있습니다.
- 전원 코드가 손상된 경우나 하우징이 손상된 경우에는 제품을 사용하거나 집지 마십시오.
- 제품 또는 전원 코드가 손상된 경우 위험 방지를 위해 Electrolux 또는 서비스 대리점을 통해 교체해야 합니다.
- 물이나 액체에 제품을 담그지 마십시오.
- 작동 중에 제품을 탁자 가장자리, 가스레인지, 스토브, 전기 버너 및 가열된 오븐 근처에 두거나 사용하지 마십시오.
- 항상 제품을 평평하고 안정된 건조한 표면에 놓으십시오.
- 지켜 보는 사람이 없거나 액세서리를 교체하거나 청소 또는 정비를 수행하기 전에는 항상 제품 전원을 끄고 전원 공급장치에서 연결을 끊으십시오.
- 칼날과 부속품은 매우 날카롭습니다. **부상 위험이 있습니다.** 사용 후 조립, 분해할 때 또는 청소 및 유지보수할 때는 주의하십시오.
- 제품이 전원에 연결되어 있을 때나 작동 중에는 손이나 식기로 칼날 또는 부속품을 만지지 마십시오.
- 칼날 조립부를 분해하려 하지 마십시오.
- 심각한 부상 또는 제품 손상 위험을 줄일 수 있도록 작동 중에는 금속 믹싱바, 거품기 및 분쇄기에 손이나 식기가 닿지 않도록 하십시오.
- 분쇄기나 비커에 식품이나 액체를 넣지 않은 채 작동시키지 마십시오.
- 뚜껑 없이 분쇄기를 작동하지 마십시오.
- 작동 중에는 기기와 액세서리가 뜨거워집니다. 청소하거나 보관하기 전에 기기의 열을 식하십시오.
- 많은 양을 조리할 때는 제품을 30 초 이상 연속 사용하지 마십시오. 정상적으로 사용할 경우 제품을 60 초 이상 연속 사용하지 마십시오. 다시 작동시키기 전에 열을 식하십시오.
- 본 제품은 함께 제공되는 특별한 액세서리 없이는 얼음을 분쇄하거나 너트나 사탕과 같은 단단하고 건조한 재료를 혼합하는 데 사용할 수 없습니다. 그렇지 않을 경우 칼날이 무뎠질 수 있습니다.
- 본 제품을 사용하여 페인트를 섞지 마십시오. 위험합니다. 폭발할 수 있습니다.
- 전원 코드가 뜨거운 면에 닿거나 탁자 또는 카운터 모서리에 걸려 있지 않게 하십시오.
- Electrolux에서 권장하거나 판매하지 않는 타 제조업체에서 만든 액세서리나 부품은 사용하지 마십시오. 부상 위험이 있습니다.
- 이 제품은 실내 전용입니다.
- 이 제품은 가정용으로만 만들어진 것입니다. Electrolux는 부적절하거나 부정확한 사용으로 인해 발생 가능한 손상에 대해 책임을 지지 않습니다.

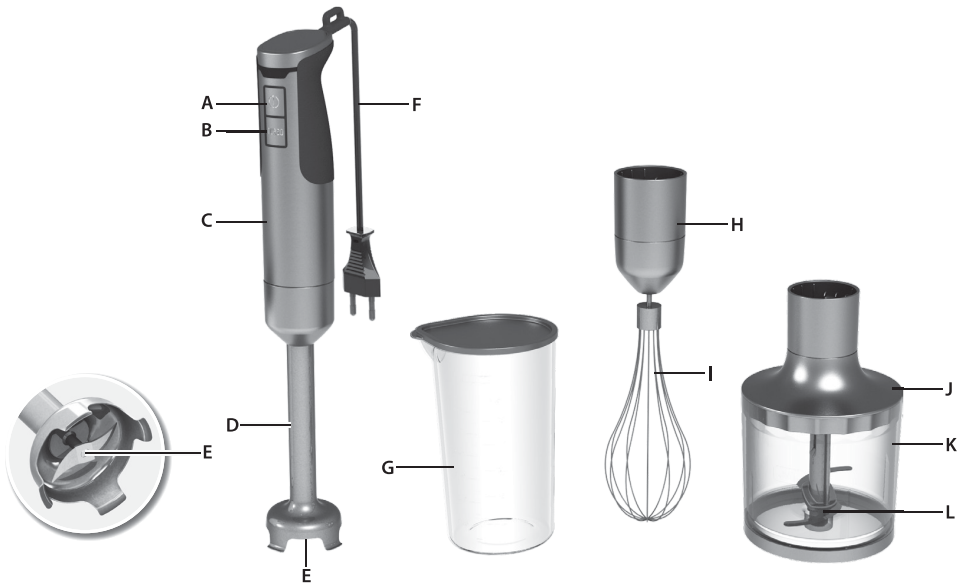

EN

Components

- A. Normal speed button
- B. Turbo button
- C. Handheld part
- D. Metal mixing foot
- E. TruFlow™ Titanium blade
- F. Power cord
- G. Beaker
- H. Whisk holder
- I. Traditional whisk
- J. Chopper bowl lid
- K. Chopper bowl
- L. Chopping blade

CNS

組件

- A. 普通速度按鈕
- B. Turbo 按鈕
- C. 手持部分
- D. 金屬攪拌棒
- E. TruFlow™ 鈦刀片
- F. 電源線
- G. 攪拌杯
- H. 打蛋器固定器
- I. 打蛋器
- J. 切碎杯
- K. 切碎杯蓋
- L. 切碎刀

CNT

組件

- A. 正常速度按鈕
- B. Turbo 按鈕
- C. 手持部件
- D. 金屬製攪拌棒
- E. TruFlow™ 鈦刀片
- F. 電源線
- G. 攪拌杯
- H. 攪拌機固定裝置
- I. 攪拌
- J. 切碎機碗
- K. 切碎機碗蓋
- L. 切碎刀片

KR

부품

- A. 보통 속도 버튼
- B. 터보 버튼
- C. 손잡이 부분
- D. 메탈 믹싱바
- E. TruFlow™ 티타늄 칼날
- F. 전원 코드
- G. 비커
- H. 거품기 홀더
- I. 일반 거품기
- J. 분쇄기 통
- K. 분쇄기 통 뚜껑
- L. 분쇄용 칼날

Getting started/入门指南/入門/시작하기



1. **Before first use, clean the mixing foot (D) under running water.**
Before inserting or removing mixing foot (D), remove plug from power outlet.

1. **首次使用前，在流动的水中冲洗搅拌棒(D)，插入或移除搅拌棒(D)前，先从插座拔下插头。**

1. **首次使用之前，在流动的水中清洗搅拌棒(D)，插入或移除搅拌棒(D)之前，先从插座拔下插头。**

1. **처음 사용하기 전에 흐르는 물로 믹싱바(D)를 세척하십시오. 믹싱바(D)를 끼우거나 분리하기 전에 콘센트에서 플러그를 뽑으십시오.**

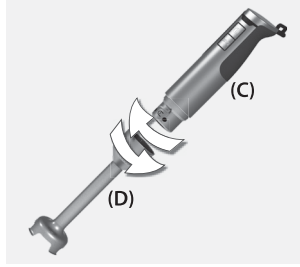

2. Insert the mixing foot (D) to the handheld part (C).
Turn the handheld part (C) clockwise to lock into position.
To disassemble, turn the handheld part (C) anti-clockwise.

2. 把搅拌棒(D)插入手持部分(C)。顺时针转动手持部分(C)，以锁定到位。
若要拆卸，逆时针转动手持部分(C)。

2. 把搅拌棒(D)插入手持部件(C)。顺时针转动手持部件(C)，锁定到位。
要拆解，逆时针转动手持部件(C)。

2. 손잡이 부분 (C)에 믹싱바 (D)를 끼우십시오.
손잡이 부분 (C)를 시계 방향으로 돌려 잠그십시오.
손잡이 부분 (C)를 시계 방향으로 돌려 잠그십시오.

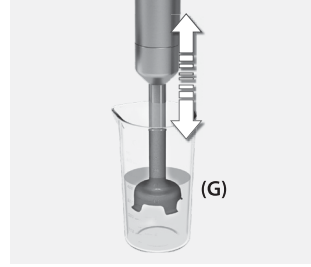

3. **Insert the stick mixer deep into the beaker (G), begin mixing by starting at normal speed.** Make sure the beaker (G) is not more than 2/3 (600 ml) full. If you do not use the beaker (G), do not immerse the mixing foot (D) more than 2/3 of its length. Move stick mixer lightly up and down to ensure best processing of content. Release switch to stop.

3. **深深地把手持式搅拌机插入到搅拌杯内(G)，以正常速度开始搅拌。**确保搅拌杯(G)的容量不超过满杯的2/3(600 ml)。在不使用搅拌杯(G)的情况下，不得将搅拌棒(D)浸入其长度的2/3以上。轻轻地上下移动搅拌棒，确保处理的食材达到最佳搅拌效果。松开开关以停止搅拌。

3. **深深的把手持搅拌机插入到搅拌杯(G)中，以正常速度开始搅拌。**确保搅拌杯(G)的容量不超过满杯的2/3(600 ml)。如果不使用搅拌杯(G)，则不得将搅拌棒(D)浸入其长度的2/3以上。轻轻的上下移动手持搅拌机，确保达到最佳处理效果。鬆開開關以停止攪拌。

3. **스틱 믹서를 비커 (G)에 깊이 넣으십시오. 혼합은 보통 속도로 시작하십시오. 비커 (G)가 2/3(600 ml) 이상 차지 않도록 하십시오. 비커 (G)를 사용하지 않을 경우 스틱 (D) 길이의 2/3 이상 담기지 마십시오.**
내용물이 잘 섞이도록 하려면 스틱 믹서를 위, 아래로 가볍게 움직여 주십시오. 멈추려면 스위치에서 손을 떼십시오.

EN

CNS

CNT

KR

Using the chopper/使用攪碎機/使用切碎機/미니 분쇄기 사용

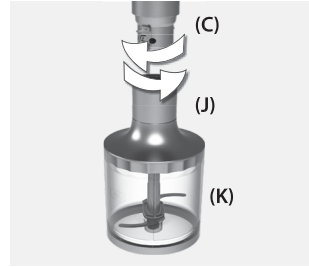
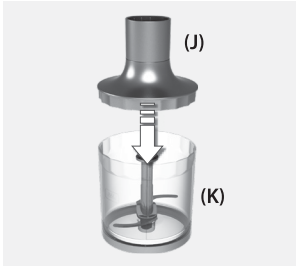
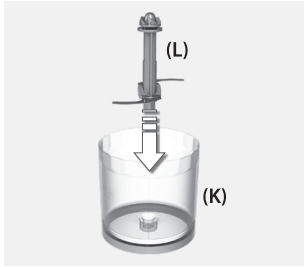

EN

1. Place chopper bowl (K) on a clean, level surface. Put the chopping blade (L) into the shaft at the base of the chopper bowl (K).
2. **Place food into the chopper bowl (K)** . Amount of food to be chopped cannot exceed 300 g (Indicated max level). Close the chopper bowl lid (J).
3. Insert the handheld part (C) into the chopper bowl lid (J). Turn the handheld part (C) clockwise to lock into position. To disassemble, turn the handheld part (C) anti-clockwise.

CNS

1. 將切碎杯 (K) 放置在干淨的水平表面上。將切碎刀片 (L) 放入切碎杯 (K) 底部的軸。
2. **把食材放入切碎杯 (K)** 。不得切碎超過 300 克 (即最大容量) 的食材量。蓋上蓋子 (J)。
3. 將手持部分 (C) 插入切碎杯蓋 (J) 。順時針轉動手持部分 (C) ，以鎖定到位。若要拆卸，逆時針轉動手持部分 (C) 。

CNT

1. 把切碎機碗 (K) 放在乾淨的水平表面上。把切碎刀片 (L) 放在切碎機碗 (K) 底部的軸中。
2. **把食材放入切碎機碗 (K)** 。不得切碎超過 300 克 (即最大容量) 的食材量。蓋上蓋子 (J) 。
3. 把手持部件 (C) 插入切碎機碗蓋 (J) 。順時針轉動手持部件 (C) ，鎖定到位。要拆解，逆時針轉動手持部件 (C) 。

KR

1. 분쇄기 통 (K)는 깨끗하고 평평한 곳에 놓으십시오. 분쇄기 통 (K) 바닥 샤프트에 분쇄용 칼날 (L)을 끼우십시오.
2. **분쇄기 통 (K)에 식품을 넣으십시오.** 분쇄할 식품의 양은 300 g (표시된 최대 레벨)을 초과할 수 없습니다. 뚜껑 (J)를 닫으십시오.
3. 분쇄기 통 뚜껑 (J)에 손잡이 부분 (C)를 끼우십시오. 손잡이 부분 (C)를 시계 방향으로 돌려 잠그십시오. 분해하려면 손잡이 부분 (C)를 시계 반대 방향으로 돌리십시오.

Using the traditional whisk/使用打蛋器/使用傳統攪拌機/일반 거품기 사용

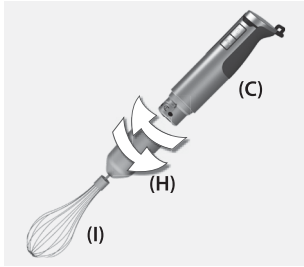

1. Insert the whisk assembly to the handheld part (C)
Turn the handheld part (C) clockwise to lock into position.
To disassemble, turn the handheld part (C) anti-clockwise.
1. 把打蛋器插入手持部分 (C)。
順時針轉動手持部分 (C)，以鎖定到位。
若要拆卸，逆時針轉動手持部分 (C)。
1. 把攪拌機插入手持部件 (C)。
順時針轉動手持部件 (C)，鎖定到位。
要拆解，逆時針轉動手持部件 (C)。
1. 손잡이 부분 (C)에 거품기를 끼우십시오.
손잡이 부분 (C)를 시계 방향으로 돌려 잠그십시오.
분해하려면 손잡이 부분 (C)를 시계 반대 방향으로 돌려하십시오.

EN

CNS

CNT

KR



EN

1. **Before cleaning, always unplug the appliance.** Do not immerse the mixing foot (D) in water, just wash under running water (no abrasive cleaner or detergents). Place upright to let it dry.

CNS

1. **在清洁前，始终应先拔出器具插头。**不得将搅拌棒 (D) 浸在水中，仅能在流动的水中清洗（不得使用摩擦性清洁物或清洁剂）。竖放，让其干透。

CNT

1. **清潔本電器前務必先拔掉插頭。**請勿把攪拌棒 (D) 浸入水中，僅能在流動的水中清洗（不得使用腐蝕性清潔劑）。豎放，讓其乾透。

KR

1. **세척하기 전에 항상 제품의 플러그를 뽑아 주십시오.** 믹싱바 (D)는 물에 담그지 말고 흐르는 물로만 세척하십시오 (마모성 표백제나 세제 사용 금지). 똑바로 세워 건조시키십시오.

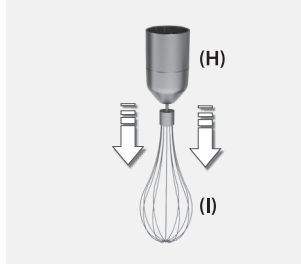

2. Gently pull the traditional whisk (I) from the whisk holder (H) to detach. The whisk (I) can be washed in dishwasher. Wipe the whisk holder (H) with a damp cloth and dry thoroughly. Insert the traditional whisk (I) to the whisk holder (H) after washing and drying.

2. 輕輕將傳統打蛋器 (I) 從打蛋器固定器 (H) 中取出以拆除。可將打蛋器 (I) 放入洗碗機清洗。以濕布擦拭打蛋器固定器 (H)，並徹底擦乾。清洗並擦乾後，將傳統打蛋器 (I) 插入打蛋器固定器 (H) 內。

2. 輕輕地將傳統攪拌機 (I) 從攪拌機固定裝置 (H) 中取出以拆卸。攪拌機 (I) 可以放入洗碗機清潔。使用濕布擦拭攪拌機固定裝置 (H)，並將其擦乾。清潔並擦乾後，將傳統攪拌機 (I) 插入攪拌機固定裝置 (H) 內。

2. 분리하려면 거품기 홀더 (H) 에서 일반 거품기 (I) 를 부드럽게 잡아당기십시오. 거품기 (I) 는 식기 세척기로 세척할 수 있습니다. 젖은 형값으로 거품기 홀더 (H) 를 닦은 뒤 완전히 말리십시오. 세척하고 건조시킨 뒤 거품기 홀더 (H) 에 일반 거품기 (I) 를 끼우십시오.

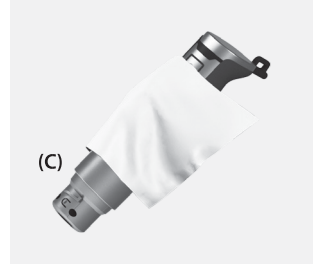

3. Wipe the handheld part (C) with a damp cloth and dry thoroughly. **Never immerse the handheld part (C) in water due to risk of electric shock.**

3. 使用濕布擦拭手持部分 (C)，並徹底擦乾。切勿將手持部分 (C) 浸入水中，這可引起觸電風險。

3. 用濕布擦拭手持部件 (C)，並讓其乾透。切勿把手持部件 (C) 浸入水中，這可以引起觸電危險。

3. 젖은 천으로 손잡이 부분 (C) 를 닦은 뒤 말끔하게 말리십시오. 감전 위험이 있으니 손잡이 부분 (C) 는 절대 물에 담그지 마십시오.

Processing times and quantities

EN

Processing times and quantities for blending and chopping				
Recipe	Ingredients	Quantity	Time	Speed
Pureeing raw vegetables	Carrots	80 g	20~30 sec	TURBO
	Potatoes	80 g		
	Onions	80 g		
	Water	160 ml		
Strawberries margaritas (Cocktail)	Tequila	120 ml	≤60 sec	TURBO
	Triple sec	30 ml		
	Frozen strawberries	110 g		
	Frozen lemonade concentrate	70 g		
	Ice cubes	75 g		
Milkshake	Apple	40 g	20~30 sec	TURBO
	Banana	50 g		
	Papaya	100 g		
	Milk	150 ml		
Potato leek soup	Potatoes	150 g	50~60 sec	TURBO
	Leek	150 g		
	Water	300 ml		

Accessory: Chopper

Ingredients	Quantity	Quality	Time	Quality	Time	Quality	Time	Speed		
Bread crumbs	50 g	Coarse	10 sec	Medium	20 sec	Fine	30 sec	TURBO		
	100 g		10 sec		20 sec		30 sec	TURBO		
Almonds	100-200 g		-		10 sec		20 sec	20 sec	30 sec	TURBO
	200-400 g		10 sec		20 sec		30 sec	TURBO		
Meat (Beef)	200 g		10 sec		20 sec		30 sec	TURBO		

Accessory: Traditional whisk

Ingredients	Quantity	Time	Speed
Cream	500 g	50-70 sec	TURBO
Egg whites	4 units	60 sec	TURBO

处理时间及数量

CNS

搅拌和搅碎的处理时间和数量				
食谱	食材	数量	时间	速度
生菜菜糊	胡萝卜	80 克	20~30 秒	TURBO
	土豆	80 克		
	洋葱	80 克		
	水	160 毫升		
草莓玛格丽特 (鸡尾酒)	龙舌兰酒	120 毫升	≤60 秒	TURBO
	橙皮酒	30 毫升		
	冻草莓	110 克		
	冻浓缩柠檬汁	70 克		
	冰块	75 克		
奶昔	苹果	40 克	20~30 秒	TURBO
	香蕉	50 克		
	木瓜	100 克		
	牛奶	150 毫升		
土豆京葱汤	土豆	150 克	50~60 秒	TURBO
	京葱	150 克		
	水	300 毫升		

配件：搅碎机

食材	数量	搅碎程度	时间	搅碎程度	时间	搅碎程度	时间	速度	
面包屑	50 克	粗	10 秒	中等	20 秒	细	30 秒	TURBO	
	100 克		10 秒		20 秒		30 秒	TURBO	
杏仁粉	100-200 克		-		10 秒		20 秒	20 秒	TURBO
	200-400 克		10 秒		20 秒		30 秒	TURBO	
肉 (牛)	200 克	10 秒	20 秒	30 秒	TURBO				

附件：传统打蛋器

食材	数量	时间	速度
奶油	500 克	50-70 秒	TURBO
蛋白	4 粒	60 秒	TURBO

處理時間和數量

CNT

攪拌和切碎的處理時間和數量				
菜譜	食材	數量	時間	速度
生菜菜糊	胡蘿蔔	80 克	20~30 秒	TURBO
	馬鈴薯	80 克		
	洋蔥	80 克		
	水	160 毫升		
草莓瑪格麗特 (雞尾酒)	龍舌蘭酒	120 毫升	≤60 秒	TURBO
	橙皮酒	30 毫升		
	速凍草莓	110 克		
	速凍檸檬濃縮汁	70 克		
	冰塊	75 克		
奶昔	蘋果	40 克	20~30 秒	TURBO
	香蕉	50 克		
	木瓜	100 克		
	牛奶	150 毫升		
馬鈴薯韭蔥湯	馬鈴薯	150 克	50~60 秒	TURBO
	韭蔥	150 克		
	水	300 毫升		

附件：切碎機

食材	數量	攪碎程度	時間	攪碎程度	時間	攪碎程度	時間	速度		
麵包糠	50 克	粗	10 秒	中等	20 秒	細	30 秒	TURBO		
	100 克		10 秒		20 秒		30 秒	TURBO		
杏仁粉	100-200 克		-		10 秒		20 秒	20 秒	30 秒	TURBO
	200-400 克		10 秒		20 秒		30 秒	TURBO		
肉 (牛)	200 克		10 秒		20 秒		30 秒	TURBO		

附件：傳統攪拌器

食材	數量	時間	速度
鮮乳油	500 克	50-70 秒	TURBO
蛋白	4 粒	60 秒	TURBO

가공 시간 및 양

KR

혼합 및 분쇄 가공 시간 및 양				
레시피	재료	분량	시간	속도
야채 퓨레 만들기	당근	80 g	20~30 초	TURBO
	감자	80 g		
	양파	80 g		
	물	160 ml		
스트로베리 마가리타 (칵테일)	데킬라	120 ml	≤60 초	TURBO
	트리플 섹	30 ml		
	냉동 딸기	110 g		
	냉동 레모네이드 농축액	70 g		
	각얼음	75 g		
밀크셰이크	사과	40 g	20~30 초	TURBO
	바나나	50 g		
	파파야	100 g		
	우유	150 ml		
부추 포테이토 스프	감자	150 g	50~60 초	TURBO
	부추	150 g		
	물	300 ml		

액세서리: 분쇄기

재료	분량	품질	시간	품질	시간	품질	시간	속도	
빵가루	50 g	거침	10 초	중간	20 초	미세함	30 초	TURBO	
	100 g		10 초		20 초		30 초	TURBO	
아몬드	100-200 g		-		10 초		20 초	20 초	TURBO
	200-400 g		10 초		20 초		30 초	TURBO	
육류 (소고기)	200 g	10 초	20 초	30 초	TURBO				

액세서리: 일반 거품기

재료	분량	시간	속도
크림	500 g	50-70 초	TURBO
달걀 흰자	4개	60 초	TURBO

Troubleshooting/故障排除/疑難排解/문제해결

Symptom	Possible cause	Solution
The chopper does not work.	The chopper bowl lid (J) is not correctly fastened.	Make sure the chopper bowl lid (J) and the chopper bowl (K) are properly assembled.
The mixing foot (D)/whisk assembly does not work.	The mixing foot (D)/traditional whisk (I) is not correctly assembled.	Make sure to lock foot (D)/whisk assembly into position.

EN

状况	可能的原因	处理方法
搅碎机停止操作。	切碎杯盖 (J) 未正确锁上。	确保切碎杯盖 (K) 和切碎杯 (J) 已正确组装。
搅拌棒 (D) 或打蛋器*停止操作。	搅拌棒 (D) 或打蛋器 (I) 未正确组装。	确保将搅拌棒 (D) 或打蛋器 锁定到位。

CNS

狀態	可能原因	解決方法
切碎機停止操作。	切碎機碗蓋未正確鎖上。	確保切碎機碗蓋 (K) 和切碎機碗 (J) 已裝配正確。
攪拌棒 (D) 或傳統攪拌*停止操作。	攪拌棒 (D) 或傳統攪拌 (I) 裝配不正確。	確保已將攪拌棒 (D) 或傳統攪拌鎖定到位。

CNT

증상	가능한 원인	해결책
분쇄기가* 작동되지 않습니다.	분쇄기 통 뚜껑을 제대로 조이지 않았습니다.	분쇄기 통 뚜껑과 분쇄기 통을 올바르게 조립하십시오.
믹싱바/일반 거품기가* 작동되지 않습니다.	믹싱바/일반 거품기가* 제대로 조립되지 않았습니다.	믹싱바/일반 거품기를* 제 위치에 잠그십시오.

KR

Disposal/弃置/廢棄處理/폐기

EN

Disposal Packaging materials

The packaging materials are environmentally friendly and can be recycled. The plastic components are identified by markings, e.g. >PE<, >PS<, etc. Please dispose the packaging materials in the appropriate container at the community waste disposal facilities.

Old appliance



The symbol  on the product or on its packaging indicates that this product may not be treated as household waste. Instead it shall be handed over to the applicable collection point for the recycling of electrical and electronic equipment. By ensuring this product is disposed of correctly, you will help prevent potential negative consequences for the environment and human health,

which could otherwise be caused by inappropriate waste handling of this product. For more detailed information about recycling of this product, please contact your local city office, your household waste disposal service or the shop where you purchased the product.

CNS

弃置 包装材料

包装材料符合环保要求并可回收利用。塑料部件都使用标记识别，例如 >PE<、>PS< 等。请将包装材料丢弃在社区废物弃置设施的适当容器内。

旧器具



产品或包装上的符号  表示该产品不能作为家庭废弃物来弃置。而是应该将它送到相应的收集站以进行电气和电子设备的回收利用。本产品弃置方式错误可能会对环境和人类健康产生潜在的不良后果，通过确保对本产品进行正确的弃置您可避免此情况的发生。

有关回收利用本产品的更多详细信息，请联系您当地的城市办事处、生活垃圾弃置服务站或您购买产品的商店。

CNT

廢棄處理 包装材料

包装材料符合环保要求并可循環使用。塑膠元件以 >PE<、>PS< 等標記識別。請將包裝材料棄置在公共廢品處理設施的適當回收容器中。

舊設備



產品上或其包裝上的  標記表示不能把該產品作為家庭垃圾般處理。應該將其棄置在電氣與電子設備廢品的適當回收站點。透過確保正確棄置本產品，您也可以幫助避免由於不適當處理廢品

而為環境和人類健康帶來潛在的負面影響。如需關於回收本品的更詳細資訊，請聯絡您當地的廢物回收部門、您的家庭垃圾處理服務點，或您購買產品的商店。

KR

폐기 처분 포장재

포장재는 환경 친화적인 것을 사용하였기 때문에 재활용이 가능합니다. 플라스틱 부품에 >PE<、>PS< 등의 표시가 되어 있습니다. 포장재는 적합한 용기에 넣어 각 지역의 폐기물 처리 장소에 버립니다.

오래된 제품



제품이나 포장 박스에 있는  표시는 이 제품을 일반 가정용 폐기물로 처리해서는 안됨을 나타냅니다. 그 대신 전기 및 전자 장비 재활용을 담당하는 해당 수집소에 보내서 처리하도록 해야 합니다. 제품을 올바르게 폐기 처분하면 제품을 적절하게 처리하지 못해서 발생할 수 있는 환경과 인류에 미치는 잠재적인 부정적 영향을

방지할 수 있습니다. 이 제품의 재활용에 관한 자세한 설명은 가까운 동사무소, 가정용 폐기물 서비스 센터 또는 제품 구입처로 문의하시기 바랍니다.

คู่มือการใช้งาน

อ่านคำแนะนำทั้งหมดอย่างละเอียดก่อนใช้งานอุปกรณ์เป็นครั้งแรก โปรดเก็บคู่มือฉบับนี้ไว้เพื่อใช้อ้างอิงต่อไป

คำแนะนำด้านความปลอดภัย

- แกะและทิ้งวัสดุบรรจุหีบห่ออย่างปลอดภัย ก่อนที่จะใช้งานเครื่องปั่น
- เครื่องปั่นนี้ไม่ได้ออกแบบมาสำหรับการใช้งานโดยบุคคล (รวมถึงเด็ก) ที่มีความบกพร่องทางร่างกาย ทางประสาทสัมผัส หรือทางจิต รวมถึงผู้ที่ขาดประสบการณ์และความรู้ เว้นแต่จะอยู่ภายใต้การดูแลหรือการแนะนำโดยผู้ที่รับผิดชอบความปลอดภัยของบุคคลเหล่านั้น
- เก็บเครื่องปั่นและสายไฟให้พ้นมือเด็ก ผู้ใหญ่ควรดูแลไม่ให้เด็กเล่นเครื่องปั่น
- เด็กไม่ควรเป็นผู้ทำความสะอาดและบำรุงรักษาเครื่อง เว้นแต่จะมีผู้ควบคุมดูแล
- เครื่องปั่นต้องต่อเข้ากับแหล่งจ่ายไฟที่มีแรงดันไฟฟ้าและความถี่สอดคล้องกับค่าที่ระบุบนป้ายแสดงข้อมูลทางเทคนิคเท่านั้น
- ห้ามใช้หรือจับเครื่องปั่น ถ้าสายไฟและ/หรือตัวเครื่องชำรุดเสียหาย
- หากเครื่องปั่นหรือสายไฟชำรุด ต้องให้ Electrolux หรือตัวแทนทางการซ่อมบำรุงของบริษัทเป็นผู้เปลี่ยนชิ้นส่วน ทั้งนี้เพื่อป้องกันอันตรายที่อาจเกิดขึ้นได้
- ห้ามจุ่มเครื่องปั่นลงในน้ำหรือของเหลวใดๆ
- ห้ามใช้งานหรือวางเครื่องปั่นใกล้กับขอบโต๊ะทำงาน หรือใกล้กับไอร้อนเตาไฟฟ้า หรือเตาอบที่ร้อนอยู่
- วางเครื่องปั่นบนพื้นราบที่เรียบเสมอกันและแห้ง
- ต้องปิดเครื่องปั่นและถอดปลั๊กออกจากแหล่งจ่ายไฟทุกครั้งหากไม่ได้ใช้งาน รวมถึงก่อนเปลี่ยนอุปกรณ์เสริม ทำความสะอาดหรือบำรุงรักษา
- ใบมีดและชิ้นส่วนสำหรับปั่นมีความคมมาก **อาจทำให้ได้รับบาดเจ็บได้** ใช้ความระมัดระวังขณะประกอบหรือถอดชิ้นส่วน หลังการใช้งานและขณะทำความสะอาดและบำรุงรักษา
- ห้ามสัมผัสใบมีดและชิ้นส่วนสำหรับปั่นด้วยมือของคุณหรือเครื่องใช้ใดๆ ขณะเครื่องปั่นต่อเข้ากับแหล่งจ่ายไฟและ/หรือขณะใช้งาน
- อย่าพยายามถอดชุดใบมีดออก
- ห้ามไม่ให้มือและเครื่องใช้ต่างๆ สัมผัสถูกขาจับใบมีดปั่น หัวตี และที่บดสับ ขณะใช้งาน เพื่อหลีกเลี่ยงความเสี่ยงต่อการได้รับบาดเจ็บอย่างรุนแรงหรือความเสียหายของเครื่องปั่น
- ห้ามใช้เครื่องปั่นโดยไม่มีอาหารหรือของเหลวในโถบดสับหรือถาดยักเกรอร์
- ห้ามใช้โถบดสับโดยไม่มีฝาครอบ
- เครื่องปั่นและอุปกรณ์เสริมต่างๆ อาจเกิดความร้อนในขณะที่ใช้ งาน ขอแนะนำให้ปล่อยให้เครื่องปั่นให้เย็นลงก่อนทำความสะอาดหรือจัดเก็บ
- ขณะใช้งานหนัก ห้ามใช้เครื่องปั่นต่อเนื่องนานกว่า 30 วินาที ขณะใช้งานปกติ ห้ามใช้เครื่องปั่นต่อเนื่องนานกว่า 60 วินาที ปล่อยให้เครื่องเย็นลงก่อนเริ่มทำงานอีกครั้ง
- เครื่องปั่นไม่สามารถใช้เพื่อบดสับน้ำแข็งหรือบดแข็งและแข็ง เช่น ถั่วหรือลูกอม เว้นแต่ใช้ร่วมกับอุปกรณ์เสริมเฉพาะซึ่งให้มาพร้อมกับเครื่องปั่น มิฉะนั้น อาจทำให้ใบมีดทื่อได้
- ห้ามใช้เครื่องปั่นในการผสมสี เพราะอาจเกิดอันตราย ทำให้เครื่องระเบิดได้
- อย่าให้สายไฟสัมผัสกับพื้นผิวส่วนที่ร้อนหรือปล่อยให้สายไฟหย่อนจากขอบโต๊ะหรือชั้นวาง
- ห้ามใช้อุปกรณ์เสริมหรือชิ้นส่วนที่ผลิตโดยบริษัทผู้ผลิตรายอื่นที่ไม่ได้แนะนำหรือจำหน่ายโดย Electrolux เพราะอาจก่อให้เกิดความเสี่ยงต่อการได้รับบาดเจ็บได้
- เครื่องปั่นนี้สำหรับใช้งานในร่มเท่านั้น
- เครื่องปั่นนี้ออกแบบมาเพื่อการใช้งานในครัวเรือนเท่านั้น Electrolux จะไม่รับผิดชอบต่อความเสียหายใดๆ ที่อาจเกิดขึ้นเนื่องจากการใช้งานที่ไม่เหมาะสมหรือไม่ถูกต้อง

Buku petunjuk

Bacalah semua petunjuk dengan cermat sebelum menggunakan perangkat ini untuk pertama kalinya. Simpanlah buku petunjuk ini untuk acuan di masa mendatang.

ID

Saran untuk keselamatan

- Lepas dan buang dengan aman semua bahan kemasan sebelum menggunakan perangkat.
- Perangkat ini tidak dimaksudkan untuk digunakan oleh orang (termasuk anak-anak) dengan kemampuan fisik, indera, atau mental yang kurang, atau kurang pengalaman dan pengetahuan, kecuali jika mereka telah diberi petunjuk atau diawasi dalam menggunakan perangkat ini oleh orang yang bertanggung jawab atas keselamatan mereka.
- Jauhkan perangkat dan kabel dayanya dari jangkauan anak-anak. Anak-anak harus diawasi untuk memastikan bahwa mereka tidak bermain-main dengan perangkat ini.
- Pembersihan dan perawatan tidak boleh dilakukan oleh anak-anak kecuali jika mereka diawasi.
- Perangkat ini hanya boleh dihubungkan ke catu daya yang tegangan dan frekuensinya sesuai dengan spesifikasi pada pelat rating-nya.
- Jangan sekali-kali menggunakan atau mengangkat perangkat jika kabel dayanya rusak dan/atau rumah motornya rusak.
- Jika perangkat atau kabel dayanya rusak, penggantian harus dilakukan oleh Electrolux atau agen servisnya untuk menghindari bahaya.
-  Jangan merendam perangkat di dalam air atau cairan apa pun.
- Jangan menggunakan atau menempatkan perangkat di dekat pinggir meja saat menggunakannya, di dekat kompor gas, kompor minyak, kompor listrik, atau oven yang panas.
- Selalu tempatkan perangkat di atas permukaan yang datar, rata, dan kering.
- Selalu matikan dan lepaskan perangkat dari catu daya jika ditinggalkan tanpa pengawasan dan sebelum mengganti aksesoris, membersihkan, atau merawatnya.
- Pisau dan sisipan sangat tajam. **Bahaya cedera.** Hati-hati ketika memasang, membongkar setelah menggunakan atau saat membersihkan dan merawat perangkat.
- Jangan sekali-kali menyentuh pisau atau sisipan dengan tangan atau alat apa pun selagi perangkat teraliri daya listrik dan/atau selama mengoperasikannya.
- Jangan mencoba melepas rangkaian pisau.
- Jauhkan tangan dan perkakas dari kaki pencampur logam, pengocok, dan pencacah selama menggunakan perangkat untuk menghindari risiko cedera parah pada orang atau kerusakan pada perangkat.
- Jangan mengoperasikan perangkat ini tanpa makanan atau cairan di dalam pencacah atau gelas bekernya.
- Jangan sekali-kali mengoperasikan pencacah tanpa tutupnya.
- Perangkat ini dan aksesorinya bisa menjadi panas selama digunakan. Dianjurkan bahwa perangkat dibiarkan mendingin sebelum membersihkan atau menyimpannya.
- Ketika mengolah muatan banyak, jangan gunakan perangkat secara terus-menerus selama lebih dari 30 detik. Dalam penggunaan normal, jangan gunakan perangkat secara terus-menerus selama lebih dari 60 detik. Biarkan mendingin sebelum dihidupkan kembali.
- Perangkat ini tidak dapat digunakan untuk mencacah es atau memblender bahan yang keras dan kering, seperti kacang atau permen; kecuali dengan aksesoris khusus yang disediakan bersama perangkat; jika ini dilakukan, pisaunya bisa menjadi tumpul.
- Jangan gunakan perangkat ini untuk mengaduk cat. Bahaya, dapat mengakibatkan ledakan.
- Jangan biarkan kabel listriknya bersentuhan dengan permukaan panas atau tergantung di tepi meja atau konter.
- Jangan sekali-kali menggunakan aksesoris atau komponen yang dibuat oleh produsen lain yang tidak disarankan atau dijual oleh Electrolux karena dapat menimbulkan risiko cedera.
- Perangkat ini hanya untuk penggunaan dalam ruangan.
- Perangkat ini dimaksudkan hanya untuk penggunaan dalam rumah tangga. Electrolux tidak bertanggung jawab atas kemungkinan kerusakan yang disebabkan oleh penggunaan yang tidak sesuai atau tidak benar.

Sách hướng dẫn

Đọc kỹ mọi hướng dẫn trước khi sử dụng máy lần đầu.
Giữ lại tài liệu này để tham khảo về sau.

VN

Lời khuyên về an toàn

- Tháo và vứt bỏ các vật liệu đóng gói một cách an toàn trước khi sử dụng máy.
- Thiết bị này không được thiết kế để sử dụng bởi các cá nhân (kể cả trẻ em) có khuyết tật về thể chất, cảm giác hoặc thần kinh, hoặc thiếu kinh nghiệm và kiến thức, trừ phi họ được giám sát hoặc chỉ dẫn sử dụng thiết bị bởi người chịu trách nhiệm về sự an toàn của họ.
- Giữ thiết bị và dây điện ngoài tầm tay trẻ em. Phải giám sát trẻ em để đảm bảo chúng không nghịch thiết bị này.
- Không nên để trẻ em vệ sinh và bảo trì máy trừ khi được giám sát.
- Chỉ được cắm thiết bị vào nguồn điện có điện áp và tần số tuân thủ các thông số kỹ thuật trên biển thông số.
- Tuyệt đối không sử dụng hoặc cầm thiết bị khi dây điện và/hoặc vỏ thiết bị bị hỏng.
- Nếu thiết bị hoặc dây điện bị hỏng, việc thay thế phải do Electrolux hoặc trung tâm bảo hành của Electrolux thực hiện để tránh nguy hiểm.
- Không nhúng thiết bị vào nước hoặc bất kỳ chất lỏng nào khác.
- Không sử dụng hoặc đặt thiết bị gần bếp bản khi đang hoạt động, nguồn khí nóng, lò sưởi, bếp điện và lò đun nóng.
- Luôn đặt máy trên bề mặt nhẵn, bằng phẳng và khô ráo.
- Luôn tắt máy và ngắt điện khi không sử dụng và trước khi thay phụ kiện, vệ sinh hoặc bảo trì.
- Lưỡi dao hoặc bộ phận bên trong rất sắc. **Nguy cơ gây thương tích.** Thận trọng khi lắp, tháo sau khi sử dụng và trong quá trình vệ sinh và bảo trì.
- Tuyệt đối không được để tay hoặc bất kỳ đồ dùng nào chạm vào lưỡi dao hoặc bất kỳ bộ phận bên trong nào khi thiết bị đang cắm điện và/hoặc trong khi hoạt động.
- Không cố tháo bộ lưỡi dao.
- Để tay và các đồ dùng cách xa thanh trộn kim loại, cây khuấy và cối xay trong quá trình hoạt động để giảm nguy cơ thương tích nặng cho người hoặc làm hỏng thiết bị.
- Không để thiết bị hoạt động khi không có đồ ăn hoặc nước trong cối xay hoặc cốc.
- Tuyệt đối không để cối xay hoạt động khi không có nắp.
- Thiết bị và phụ kiện sẽ nóng trong quá trình hoạt động. Nên để thiết bị nguội bớt trước khi vệ sinh hoặc bảo quản.
- Khi xay với khối lượng lớn, không xay liên tục trong thời gian hơn 30 giây. Khi xay thông thường, không xay liên tục trong thời gian hơn 60 giây. Để nguội bớt trước khi khởi động lại.
- Không nên sử dụng thiết bị để nghiền đá hoặc xay các chất rắn và khô chẳng hạn như các loại hạt hoặc kẹo trừ khi có phụ kiện thích hợp đi kèm với thiết bị, nếu không có thể làm cùn lưỡi dao.
- Không sử dụng máy này để khuấy sơn. Nguy hiểm, có thể gây nổ.
- Không để dây điện tiếp xúc với các bề mặt nóng hoặc vật lên cạnh bàn hoặc kệ bếp.
- Tuyệt đối không sử dụng các phụ kiện hoặc bộ phận do các nhà sản xuất không được Electrolux khuyến nghị chế tạo hoặc bán; việc này có thể dẫn đến nguy cơ gây thương tích cho mọi người.
- Chỉ sử dụng thiết bị này trong nhà.
- Thiết bị này chỉ để sử dụng trong gia đình. Electrolux sẽ không chịu bất kỳ trách nhiệm pháp lý nào về hư hỏng có thể xảy ra do sử dụng không đúng cách hoặc sai mục đích.

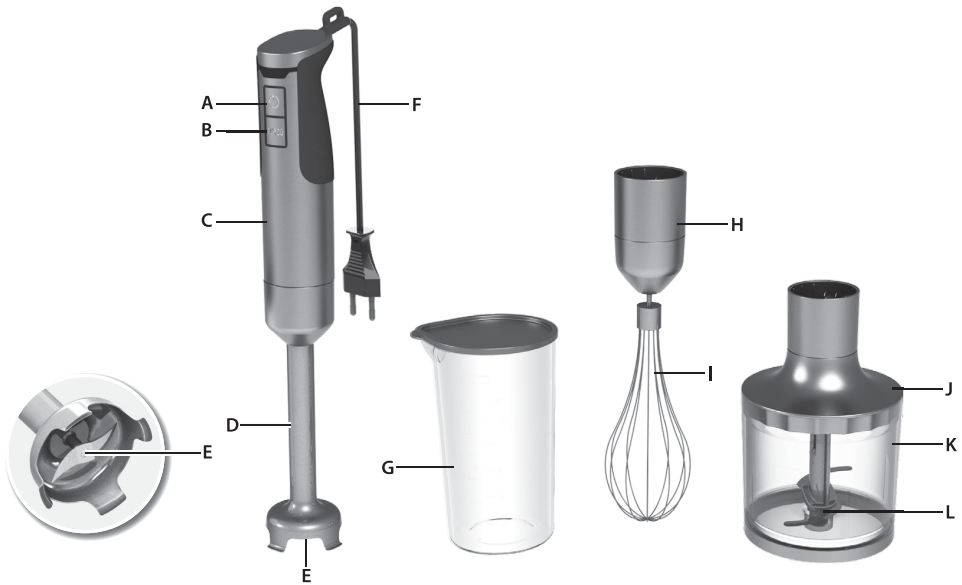

TH

ส่วนประกอบ

- A. ปุ่มความเร็วปกติ
- B. ปุ่มเทอร์โบ
- C. ด้ามจับ
- D. ขาจับใบมีดปั่น
- E. ใบมีดไททาเนียม TruFlow™
- F. สายไฟ
- G. ถ้วยตวง
- H. ตัวยึดหัวตี
- I. หัวตีแบบดั้งเดิม
- J. โถบดสับ
- K. ฝาครอบโถบดสับ
- L. ใบมีดสำหรับบดสับ

ID

Komponen

- A. Tombol kecepatan normal
- B. Tombol turbo
- C. Bagian pegangan
- D. Kaki pencampur logam
- E. Pisau Titanium TruFlow™
- F. Kabel daya
- G. Gelas beker
- H. Penahan pengocok
- I. Pengocok tradisional
- J. Mangkuk pencacah
- K. Tutup mangkuk pencacah
- L. Pisau pencacah

VN

Cấu tạo

- A. Nút tốc độ bình thường
- B. Nút turbo (tăng tốc)
- C. Phần tay cầm
- D. Thanh trộn bằng kim loại
- E. Lưỡi dao bằng titan TruFlow™
- F. Dây điện
- G. Cốc
- H. Đầu giữ cây khuấy
- I. Cây khuấy truyền thống
- J. Cối xay
- K. Nắp cối xay
- L. Lưỡi dao xay



เริ่มต้นใช้งาน/Memulai/Bắt đầu



1. ก่อนใช้งานครั้งแรก ให้ทำความสะอาดขาจับใบมีดปั่น (D) โดยปล่อยให้ น้ำไหลผ่าน ก่อนจะเสียบหรือถอดขาจับใบมีดปั่น (D) ให้ถอดปลั๊กออกจากเต้ารับไฟฟ้า

1. Sebelum penggunaan pertama, bersihkan kaki pencampur (D) dengan air mengalir. Sebelum memasang atau melepas kaki pencampur (D), cabut steker perangkat dari stopkontak.

1. Trước khi sử dụng lần đầu tiên, rửa sạch thanh trộn (D) dưới vòi nước. Trước khi lắp hoặc tháo thanh trộn (D), rút phích cắm ra khỏi ổ điện.

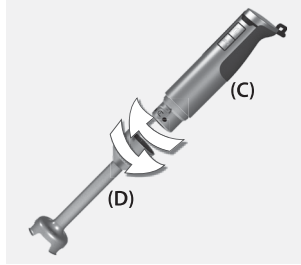

2. เสียบขาจับใบมีดปั่น (D) เข้ากับด้ามจับ (C) หมุนตามจับ (C) ตามเข็มนาฬิกาเพื่อล็อคเข้าตำแหน่ง หมุนควมจับ (C) ตามเข็มนาฬิกาเพื่อล็อคเข้าตำแหน่ง

2. Pasang kaki pencampur (D) pada bagian pegangan (C). Putar bagian pegangan (C) searah jarum jam untuk menguncinya dalam posisinya. Untuk membongkar, putar bagian pegangan (C) berlawanan arah jarum jam.

2. Lắp thanh trộn (D) vào phần tay cầm (C). Xoay phần tay cầm (C) theo chiều kim đồng hồ để vặn vào đúng vị trí. Để tháo ra, vặn phần tay cầm (C) ngược chiều kim đồng hồ.

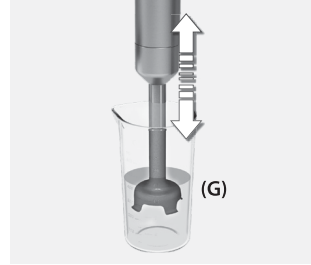

3. ใส่เครื่องปั่นด้ามจับให้ลึกกลงไปในถวยบีกเกอร์ (G) เริ่มปั่นโดยเริ่มด้วยความเร็วปกติ ตรวจสอบให้แน่ใจว่าถวยบีกเกอร์ (G) มีส่วนผสมไม่เกิน 2 ใน 3 ของถวย (600 มล.) หากคุณไม่ใช่ถวยบีกเกอร์ (G) ห้ามจุ่มขาจับใบมีดปั่น (D) เกิน 2 ใน 3 ของความยาวขาจับ เลือกเครื่องปั่นด้ามจับขึ้นลงเล็กน้อย เพื่อให้ปั่นส่วนผสมเข้ากันดีที่สุด แล้วปล่อยให้สวิตช์เพื่อหยุด

3. Masukkan stick mixer dalam-dalam ke dalam gelas beker (G), mulai pemixeran dengan menjalankan mixer pada kecepatan normal. Pastikan isi gelas beker (G) tidak lebih dari 2/3 (600 ml) penuh. Jika Anda tidak menggunakan gelas beker (G), jangan merendam kaki pencampur (D) lebih dari 2/3 panjangnya. Gerakkan stick mixer naik-turun sedikit untuk memastikan bahan tercampur dengan baik. Lepaskan sakelar untuk menghentikan.

3. Đặt máy xay cầm tay sâu vào trong cốc (G), bắt đầu xay với tốc độ bình thường. Đảm bảo rằng lượng thực phẩm trong cốc (G) không vượt quá 2/3 (600 ml). Nếu không sử dụng cốc (G), không nhúng thanh trộn (D) quá 2/3 chiều dài của nó. Nhẹ nhàng di chuyển máy xay cầm tay lên xuống để đảm bảo thực phẩm được xay kỹ. Nhả công tắc để dừng.

TH

ID

VN

การใช้ที่บดสับขนาดเล็ก/Menggunakan pencacah/Sử dụng cối xay

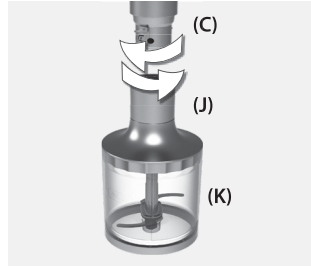
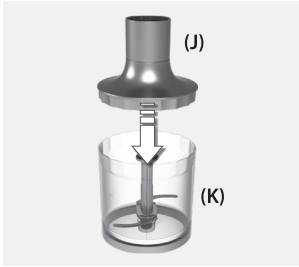
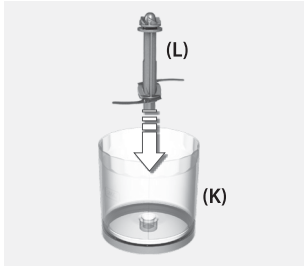

TH

1. วางโอบดสับ (K) บนพื้นราบและสะอาด ใส่ใบมีดสำหรับบดสับ (L) ลงในก้านที่ฐานของโอบดสับ (K)

2. ใส่อาหารลงในโอบดสับ (K) ปริมาณอาหารที่จะบดหรือสับต้องไม่เกิน 300 กรัม (ขีดสูงสุดที่ระบุไว้) แล้วปิดฝาครอบ (J)

3. เสียบด้ามจับ (C) เข้าไปในส่วนฝาครอบโอบดสับ (J) หมุนด้ามจับ (C) ตามเข็มนาฬิกาเพื่อให้อัตมาล็อกเข้าตำแหน่ง เมื่อต้องการถอดออก ให้หมุนด้ามจับ (C) ทวนเข็มนาฬิกา

ID

1. Tempatkan mangkuk pencacah (K) di atas permukaan yang datar dan rata. Pasang pisau (L) pencacah pada tangkai di alas mangkuk pencacah (K).

2. Masukkan makanan ke dalam mangkuk pencacah (K). Jumlah makanan yang akan dicacah tidak boleh melebihi 300 g (Tanda ketinggian maks). Pasang tutup (J).

3. Masukkan bagian pegangan (C) ke dalam tutup mangkuk pencacah (J). Putar bagian pegangan (C) searah jarum jam untuk menguncinya dalam posisinya. Untuk membongkar, putar bagian pegangan (C) berlawanan arah jarum jam.

VN

1. Đặt cối xay (K) trên bề mặt sạch và phẳng. Lắp lưỡi xay (L) vào trục tại phần đáy của cối xay (K).

2. Cho thức ăn vào cối xay (K). Lượng thực phẩm cần xay không được vượt quá 300 g (Mức tối đa trên vạch). Đậy nắp (J).

3. Lắp phần tay cầm (C) vào nắp cối xay (J). Xoay phần tay cầm (C) theo chiều kim đồng hồ để vặn vào đúng vị trí. Để tháo ra, vặn phần tay cầm (C) ngược chiều kim đồng hồ.

การใช้หัวตีแบบดั้งเดิม/Menggunakan pengocok tradisional/Sử dụng cây khuấy truyền thống

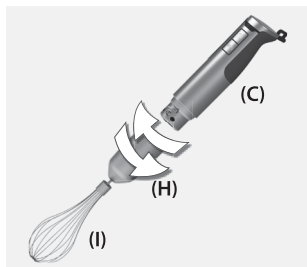

1. เสียบหัวตีเข้ากับด้ามจับ (C)
หมุนด้ามจับ (C) ตามเข็มนาฬิกาเพื่อให้
ล็อคเข้าตำแหน่ง
เมื่อต้องการถอดออก ให้หมุนด้ามจับ
(C) ทวนเข็มนาฬิกา
1. Masukkan pengocok pada bagian
pegangan (C).
Putar bagian pegangan (C) searah
jarum jam untuk menguncinya dalam
posisinya.
Untuk membongkar, putar bagian
pegangan (C) berlawanan arah jarum
jam.
1. Lắp cây khuấy vào phần tay cầm (C).
Xoay phần tay cầm (C) theo chiều
kim đồng hồ để vặn vào đúng vị trí.
Để tháo ra, vặn phần tay cầm (C)
ngược chiều kim đồng hồ.

TH

ID

VN



TH

1. **ถอดปลั๊กเครื่องปั่นทุกครั้งก่อนทำความสะอาด** ห้ามจุ่มขาจับใบมีดปั่น (D) ลงในน้ำไหลงโดยปล่อยให้ น้ำไหลผ่านเท่านั้น (ไม่ใช่สารขัดถูหรือสารซักฟอก) แล้ววางตั้งขึ้นเพื่อปล่อยให้แห้ง

ID

1. **Sebelum membersihkan, selalu cabut steker listrik pengocok.** Jangan merendam kaki pencampur (D) di dalam air, cukup cuci di bawah air mengalir (tanpa pembersih abrasif atau deterjen). Letakkan tegak lurus dan biarkan mengering.

VN

1. **Trước khi vệ sinh, luôn rút phích cắm điện ra.** Không ngâm thanh trộn (D) trong nước, chỉ cần rửa dưới vòi nước (không dùng chất tẩy có tính chất ăn mòn). Đặt thẳng để cho thiết bị khô.

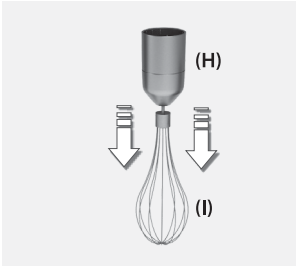

2. **ค่อยๆ ดึงหัวตี (I) ออกจากตัวยึด (H) เพื่อถอดออก** สามารถล้างหัวตี (I) ในเครื่องล้างจานได้ เช็ดตัวยึดหัวตี (H) ด้วยผ้าชุบน้ำหมาดๆ แล้วปล่อยให้แห้งสนิท เสียบหัวตี (I) เข้ากับตัวยึด (H) หลังจากทำความสะอาดและแห้งสนิทดีแล้ว

2. **Dengan perlahan tarik pengocok tradisional (I) dari penahan pengocok (H) untuk melepaskannya.** Pengocok (I) dapat dicuci dalam mesin pencuci piring. Lap penahan pengocok (H) dengan kain lembap dan keringkan baik-baik. Masukkan pengocok tradisional (I) ke dalam penahan pengocok (H) setelah dicuci dan dikeringkan.

2. **Nhẹ nhàng kéo cây khuấy (I) khỏi đầu giữ (H) để tháo ra.** Có thể rửa cây khuấy (I) bằng máy rửa bát. Lau đầu giữ cây khuấy (H) bằng giẻ ướt và để khô hoàn toàn. Lắp cây khuấy (I) vào đầu giữ (H) sau khi đã rửa và để khô.

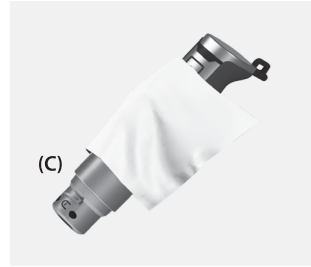

3. **เช็ดตัวจับ (C) ด้วยผ้าชุบน้ำหมาดๆ แล้วเช็ดให้แห้งสนิท ห้ามจุ่มตัวจับ (C) ลงในน้ำเพราะอาจทำให้เกิดไฟฟ้าช็อตได้**

3. Lap bagian pegangan (C) dengan kain lembap dan keringkan secara menyeluruh. **Jangan sekali-kali merendam bagian pegangan (C) dalam air karena adanya risiko sengatan listrik.**

3. Lau phần tay cầm (C) bằng giẻ ướt và để khô hoàn toàn. **Tuyệt đối không ngâm phần tay cầm (C) vào nước vì có thể gây nguy cơ điện giật.**

เวลาและปริมาณในการทำงาน

TH

เวลาและปริมาณสำหรับการปั่นและบดสับ				
ประเภทอาหาร	ส่วนผสม	ปริมาณ	เวลา	ความเร็ว
ซूपข้นผักรวม (ผักสด)	แครอท	80 กรัม	20~30 วินาที	TURBO
	มันฝรั่ง	80 กรัม		
	หัวหอม	80 กรัม		
	น้ำ	160 มล.		
สตอเบอร์รี่มาการิต้า (เครื่องดื่มค็อกเทล)	เตกีล่า	120 มล.	≤60 วินาที	TURBO
	ทริปปี้ลเชิด	30 มล.		
	สตอเบอร์รี่แช่แข็ง	110 กรัม		
	น้ำมะนาวเข้มข้นแช่แข็ง	70 กรัม		
	น้ำแข็งก้อนเล็ก	75 กรัม		
มิลค์เชค	แอปเปิ้ล	40 กรัม	20~30 วินาที	TURBO
	กล้วย	50 กรัม		
	มะละกอ	100 กรัม		
	นม	150 มล.		
ซूपมันฝรั่งใส่ต้นกระเทียม	มันฝรั่ง	150 กรัม	50~60 วินาที	TURBO
	ต้นกระเทียม	150 กรัม		
	น้ำ	300 มล.		

อุปกรณ์เสริม: ชุดบดสับ									
ส่วนผสม	ปริมาณ	ระดับความละเอียด	เวลา	ระดับความละเอียด	เวลา	ระดับความละเอียด	เวลา	ความเร็ว	
เกล็ดขนมปัง	50 กรัม	หยาบ	10 วินาที	ปานกลาง	20 วินาที	ละเอียด	30 วินาที	TURBO	
	100 กรัม		10 วินาที		20 วินาที		30 วินาที	TURBO	
อัลมอนต์	100-200 กรัม		-		10 วินาที		20 วินาที	30 วินาที	TURBO
	200-400 กรัม		10 วินาที		20 วินาที		30 วินาที	TURBO	
เนื้อสัตว์ (เนื้อวัว)	200 กรัม		10 วินาที		20 วินาที		30 วินาที	TURBO	

อุปกรณ์เสริม: หัวตีแบบดั้งเดิม			
ส่วนผสม	ปริมาณ	เวลา	ความเร็ว
ครีม	500 กรัม	50-70 วินาที	TURBO
ไข่ขาว	4 หน่วย	60 วินาที	TURBO

Waktu dan jumlah bahan yang diolah

ID

Waktu dan jumlah bahan untuk pemblerenderan dan pencacahan				
<i>Resep</i>	<i>Bahan-bahan</i>	<i>Kuantitas</i>	<i>Waktu</i>	<i>Kecepatan</i>
Membuat puree sayuran mentah	Wortel	80 g	20~30 detik	TURBO
	Kentang	80 g		
	Bawang Bombai	80 g		
	Air	160 ml		
Margarita stroberi (Koktail)	Tequila	120 ml	≤60 detik	TURBO
	Triple sec	30 ml		
	Stroberi beku	110 g		
	Konsentrat lemonade beku	70 g		
	Es batu	75 g		
Milkshake (susu kocok)	Apel	40 g	20~30 detik	TURBO
	Pisang	50 g		
	Pepaya	100 g		
	Susu	150 ml		
Sup kentang bawang prei	Kentang	150 g	50~60 detik	TURBO
	Bawang prei	150 g		
	Air	300 ml		

Aksesori: Pencacah										
<i>Bahan-bahan</i>	<i>Kuantitas</i>	<i>Kualitas</i>	<i>Waktu</i>	<i>Kualitas</i>	<i>Waktu</i>	<i>Kualitas</i>	<i>Waktu</i>	<i>Kecepatan</i>		
Remah roti	50 g	Kasar	10 detik	Sedang	20 detik	Halus	30 detik	TURBO		
	100 g		10 detik		20 detik		30 detik	TURBO		
Almond	100-200 g		-		10 detik		20 detik	20 detik	30 detik	TURBO
	200-400 g		10 detik		20 detik		30 detik	TURBO		
Daging (Sapi)	200 g		10 detik		20 detik		30 detik	TURBO		

Aksesori: Pengocok tradisional			
<i>Bahan-bahan</i>	<i>Kuantitas</i>	<i>Waktu</i>	<i>Kecepatan</i>
Krim	500 g	50-70 detik	TURBO
Putih telur	4 satuan	60 detik	TURBO

Thời gian và khối lượng xay

Thời gian và khối lượng nghiền và xay				
<i>Công thức</i>	<i>Nguyên liệu</i>	<i>Khối lượng</i>	<i>Thời gian</i>	<i>Tốc độ</i>
Rau củ nghiền	Cà rốt	80 g	20~30 giây	TURBO
	Khoai tây	80 g		
	Hành	80 g		
	Nước	160 ml		
Magarita dâu tây (Cocktail)	Rượu Tequila	120 ml	≤60 giây	TURBO
	Triple sec	30 ml		
	Dâu tây để lạnh	110 g		
	Si-rô chanh để lạnh	70 g		
	Đá viên	75 g		
Kem sữa	Táo	40 g	20~30 giây	TURBO
	Chuối	50 g		
	Đu đủ	100 g		
	Sữa	150 ml		
Súp khoai tây	Khoai tây	150 g	50~60 giây	TURBO
	Tỏi tây	150 g		
	Nước	300 ml		

Phụ kiện: Cối xay									
<i>Nguyên liệu</i>	<i>Khối lượng</i>	<i>Chất lượng</i>	<i>Thời gian</i>	<i>Chất lượng</i>	<i>Thời gian</i>	<i>Chất lượng</i>	<i>Thời gian</i>	<i>Tốc độ</i>	
Mẫu bánh mì	50 g	Thô	10 giây	Trung bình	20 giây	Tinh	30 giây	TURBO	
	100 g		10 giây		20 giây		30 giây	TURBO	
Hạnh nhân	100-200 g		-		10 giây		20 giây	20 giây	TURBO
	200-400 g		10 giây		20 giây		30 giây	TURBO	
Thịt (Thịt bò)	200 g		10 giây		20 giây		30 giây	TURBO	

Cây khuấy: truyền thống			
<i>Nguyên liệu</i>	<i>Khối lượng</i>	<i>Thời gian</i>	<i>Tốc độ</i>
Kem	500 g	50-70 giây	TURBO
Lòng trắng trứng	4 cái	60 giây	TURBO

VN

การแก้ไขปัญหาเบื้องต้น/Pemecahan masalah/Khắc phục sự cố

TH

<i>อาการผิดปกติ</i>	<i>สาเหตุที่เป็นไปได้</i>	<i>แนวทางแก้ไข</i>
ที่บดสับ ใช้งานไม่ได้	ฝาครอบโถบดสับยึดเข้ากันอย่างไม่ถูกต้อง	ตรวจสอบให้แน่ใจว่าฝาครอบโถบดสับและโถบดสับได้ประกอบเข้ากันอย่างถูกต้อง
ข่าจับใบมีดปั่น/หัวตีแบบดั้งเดิม ใช้งานไม่ได้	ข่าจับใบมีดปั่น/หัวตีแบบดั้งเดิม ประกอบเข้ากันไม่ถูกต้อง	ตรวจสอบให้แน่ใจว่าข่าจับใบมีดปั่น/หัวตีแบบดั้งเดิม ล็อคเข้าตำแหน่ง

ID

<i>Gejala</i>	<i>Kemungkinan penyebab</i>	<i>Solusi</i>
Pencacah tidak bekerja.	Tutup mangkuk pencacah tidak dikencangkan dengan benar.	Pastikan tutup mangkuk pencacah dan mangkuk pencacah dirangkai dengan benar.
Kaki pencampur/pengocok tradisional tidak bekerja.	Kaki pencampur/pengocok tradisional tidak dirangkai dengan benar.	Pastikan untuk mengunci kaki pencampur/ pengocok tradisional di tempatnya.

VN

<i>Hiện tượng</i>	<i>Nguyên nhân có thể</i>	<i>Giải pháp</i>
Cối xay không hoạt động.	Nắp cối xay không được vận chặt đúng cách.	Đảm bảo rằng nắp và cối xay được lắp đúng.
Thanh trộn/cây khuấy truyền thống không hoạt động.	Thanh trộn/cây khuấy truyền thống không được lắp đúng cách.	Đảm bảo rằng đã vận thanh trộn/cây khuấy truyền thống vào đúng vị trí.

การกำจัดทิ้ง/Pembuangan barang bekas/Vứt bỏ

การใช้เซลล์

วัสดุบรรจุภัณฑ์

วัสดุบรรจุภัณฑ์ที่ใช้ไม่มีอันตรายต่อสิ่งแวดล้อม และสามารถนำมารีไซเคิลได้ ชิ้นส่วนพลาสติกมีสัญลักษณ์เท่ากับ เช่น >PE<, >PS< เป็นต้น โปรดกำจัดวัสดุบรรจุภัณฑ์ทิ้งในลักษณะที่เหมาะสม ตามสถานที่จัดทิ้งขยะของชุมชน

การกำจัดผลิตภัณฑ์ขึ้นแก้ว



สัญลักษณ์  ที่ตัวผลิตภัณฑ์หรือบรรจุภัณฑ์ใช้เพื่อแจ้งว่าห้ามทิ้งแบบขยะในครัวเรือนตามปกติ โดยให้นำไปทิ้ง ณ จุดจัดเก็บที่เหมาะสมเพื่อทำการรีไซเคิล ส่วนประกอบทางไฟฟ้าและอุปกรณ์อิเล็กทรอนิกส์ การทิ้งผลิตภัณฑ์อย่างถูกต้องถือเป็นการป้องกันผลกระทบต่อสิ่งแวดล้อมและสุขภาพของเพื่อนร่วมโลก ผลกระทบ

เหล่านี้อาจเกิดขึ้นได้เนื่องจากการทิ้งผลิตภัณฑ์อย่างไม่ถูกต้อง สอบถามข้อมูลเพิ่มเติมเกี่ยวกับการรีไซเคิลผลิตภัณฑ์ได้จากหน่วยงานในพื้นที่ ผู้ให้บริการจัดเก็บขยะประจำพื้นที่ของคุณ หรือร้านค้าที่จำหน่ายผลิตภัณฑ์นั้น

TH

Pembuangan barang bekas

Bahan kemasan

Bahan kemasan bersifat ramah lingkungan dan dapat didaur ulang. Komponen-komponen plastik memiliki tanda, seperti >PE<, >PS<, dan sebagainya. Harap buang bahan kemasan ke tempat yang sesuai di fasilitas pembuangan sampah umum.

Peralatan yang tidak digunakan lagi



Symbol  pada produk atau kemasannya menunjukkan bahwa produk ini tidak dapat diperlakukan sebagai limbah rumah tangga. Namun produk ini harus diserahkan kepada titik pengumpulan yang sesuai untuk daur ulang peralatan listrik dan elektronik. Dengan memastikan bahwa produk ini dibuang dengan benar, Anda dapat membantu mencegah akibat negatif pada lingkungan dan kesehatan manusia,

yang disebabkan oleh penanganan limbah produk yang tidak tepat. Untuk informasi lebih terinci mengenai daur ulang produk ini, harap hubungi kantor kota setempat, layanan pembuangan sampah rumah tangga Anda atau toko tempat Anda membeli produk ini.

ID

Vứt bỏ

Vật liệu đóng gói

Các vật liệu đóng gói không gây ô nhiễm môi trường và có thể tái chế. Các bộ phận nhựa có đánh dấu, ví dụ >PE<, >PS<, v.v. Vui lòng vứt bỏ vật liệu đóng gói trong đồ chứa thích hợp tại cơ sở xử lý chất thải địa phương.

Thiết bị cũ



Biểu tượng  trên sản phẩm hoặc bao bì cho biết rằng không được xử lý sản phẩm này như rác thải gia đình. Thay vào đó, phải chuyển thiết bị đến điểm thu gom tái chế thiết bị điện và điện tử. Bằng cách vứt bỏ sản phẩm này đúng quy cách, bạn sẽ giúp tránh tạo ra hậu quả xấu cho môi trường và sức khỏe con người,

mà việc xử lý chất thải sai quy cách đối với sản phẩm này có thể gây ra. Để biết thêm thông tin chi tiết về việc tái chế sản phẩm này, vui lòng liên hệ văn phòng thành phố địa phương của bạn, cơ quan phụ trách vứt bỏ rác thải gia đình hoặc cửa hàng nơi bạn đã mua sản phẩm.

VN



中国

伊莱克斯（中国）电器有限公司 上海小家电分公司
中国，上海，闸北区共和新路1968号8号楼
1107/1108室
办公电话: +86 21 6095 8300
传真: +86 21 2603 5234
售后服务: +86 800 820 0096
网站: www.electrolux.com.cn

台湾

新加坡商伊莱克斯股份有限公司 台湾分公司
22065新北市板橋區縣民大道2段68號9F
免付費客服專線: 0800-888-259
傳真: 886-2-8964-5269
電郵: service@electrolux.com.tw
網站: www.electrolux.com.tw

KOREA

Electrolux Korea limited
East Tower 11F Signature Towers Seoul,
99 Supyo-dong, Jung-gu, Seoul, 100-230
Korea
Tel : +(82) 2 6020-2200
Fax: +(82) 2 6020-2271~3
Customer Care Services : +(82) 1566-1238
Email : homecare@electrolux.co.kr
Website: www.electrolux.co.kr

INDONESIA

PT Electrolux Indonesia
Gedung Plaza Kuningan
Menara Utara 2nd Floor, Suite 201.
Jl. HR Rasuna Said kav C 11-14, Karet Setiabudi
Jakarta Selatan 12940
Indonesia
Tel: +(62) 21 522 7099
Fax: +(62) 21 522 7097
Customer Care Services: +(62) 21 522 7180
Email: customercare@electrolux.co.id
Website: www.electrolux.co.id

PHILIPPINES

Electrolux Philippines, Inc.
10th Floor, W5th Avenue Building
5th Avenue Corner 32nd Street
Bonifacio Global City,
Taguig Philippines 1634
Trunkline: +(63) 2 737 4756
Domestic Toll Free : 1 800 10 845 care 2273
Customer Care Services: +(63) 2 845 care 2273
Email : wecare@electrolux.com
Website : www.electrolux.com.ph

THAILAND

Electrolux Thailand Co Ltd
Electrolux Building
14th Floor 1910 New Petchburi Road
Bangkapi, Huay Kwang
Bangkok 10310
Thailand
Tel: +(66) 2 725 9100
Fax: +(66) 2 725 9299
Customer Care Services: +(66) 2 725 9000
Email: customercarethai@electrolux.com
Website: www.electrolux.co.th

VIETNAM

Electrolux Vietnam Ltd
Floor 9th, A&B Tower
76 Le Lai Street
Ben Thanh Ward - District 1
Ho Chi Minh City
Vietnam
Tel: +(84) 8 3910 5465
Fax: +(84) 8 3910 5470
Customer Care Services: 1800-58-8899
Email: vncare@electrolux.com
Website: www.electrolux.vn

MALAYSIA

Electrolux Home Appliances Sdn Bhd
Unit T2-L7, Level 7, Tower 2, Jaya 3
No.3, Jalan Semangat,
Seksyen 13
46200 Petaling Jaya
Malaysia
Tel: +(60) 3 7843 5999
Fax: +(60) 3 7955 5511
Customer Care Services: 1300-88-1122
Email: malaysia.customercare@electrolux.com
Website: www.electrolux.com.my

SINGAPORE

Electrolux SEA Pte Ltd
No. 11, Lorong 3,
Toa Payoh, #01-13/14/15,
Jackson Square Block B,
Singapore 319579
Tel: +(65) 6507 8900
Fax: +(65) 6356 5489
Customer Care Services: +(65) 6507 8699
Email: customer-care.sin@electrolux.com
Website: www.electrolux.com.sg

AUSTRALIA

Electrolux Home Products Pty Ltd
ABN 51 004 762 341
163 O'Riordan Street, Mascot, NSW 2020, Australia
Customer Service Phone: 1300 365 305
Website: www.electrolux.com

NEW ZEALAND

Electrolux Small Appliances
A division of Electrolux (NZ) Limited
3-5 Niall Burgess Road, Mt. Wellington, Auckland,
New Zealand
Phone: (09) 9573 2220
Customer Service Phone: 0508 730 730
Website: www.electrolux.com



Electrolux

Share more of our thinking at
www.electrolux.com

*Due to the Electrolux policy of continual product development; specifications, colours and details of our products and those mentioned in this manual are subject to change without notice.

APAC-ESTM7804S-IFU-AP-1