

품 질 보 증 서

제 품 명	라이트 청소기
모 델 명	Z1670
구 입 일	년 월 일
판 매 자	상 호
	성 명 전 화
보 증 기 간	구입일로부터 1년

■ 본 제품은 일렉트로룩스의 탁월한 기술과 철저한 품질관리로 생산되었으며, 엄격한 검사에 합격한 제품입니다.

■ 소비자가 정상적인 사용 중 1년 이내에 제조사의 결함이나 자연발생적으로 고장이 생겼을 때에는 그 수리나 부품의 교환을 무상으로 해드릴 것을 보증합니다.

■ 보증기간이 지났거나 보증기간 이내의 잘못된 사용이나 사고로 인한 제품손상, 세공 사용부주의, 설치상의 잘못, 자의적 변경 및 수리, 영업용 목적의 사용, 제품설명서에 규정된 요건이나 규정의 미준수 등으로 인한 고장이나 성능상 하자의 경우 보증금 제품 보증이 적용되지 않습니다. 또한 전구나 유리용기 및 플라스틱 용기 같은 부속품에는 적용되지 않습니다.

■ 고장이 아닌 경우 서비스를 요청하시면 요금을 받게 되므로 반드시 사용설명서를 읽어 주십시오.

■ 사용 중 의문나는 사항이 있거나 서비스를 원하실 경우에는 당사 고객센터로 연락하시기 바랍니다.

 **Electrolux**

수입판매원 : 일렉트로룩스 코리아(주)
서울시 서초구 서초동 1337-31 산학협동재단빌딩 15층

고객 센터 : 1566 - 1238 | 238
www.electrolux.co.kr

 **Electrolux**

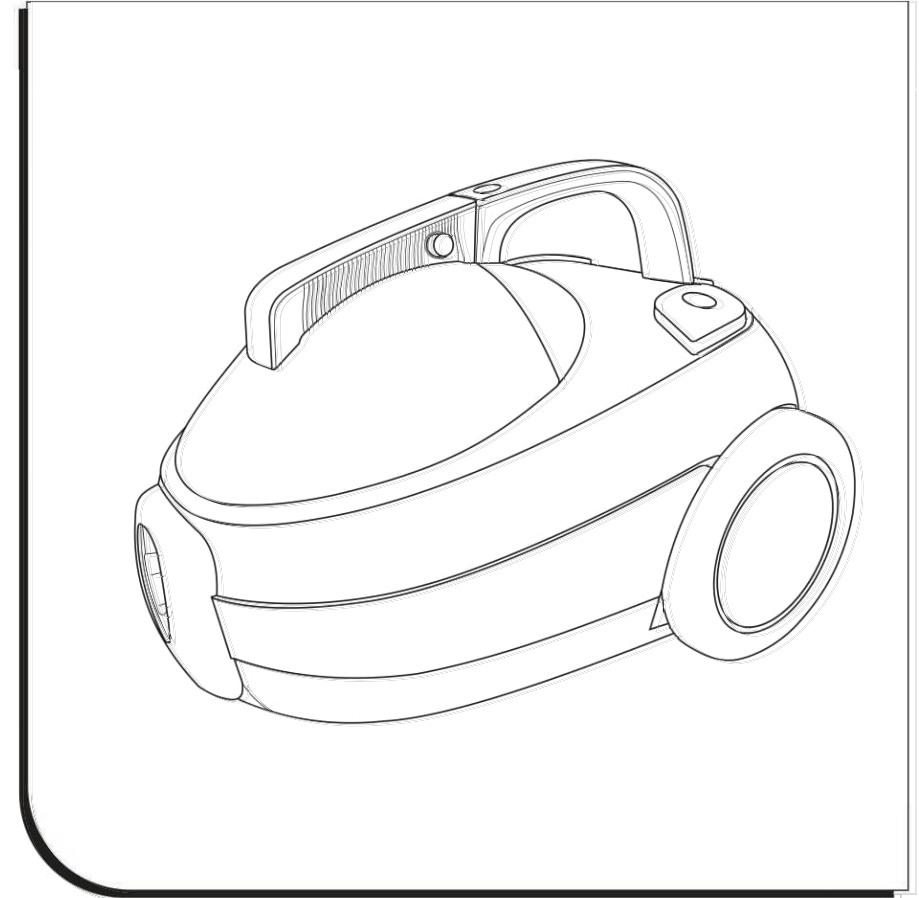

라이트 청소기
사용 설명서

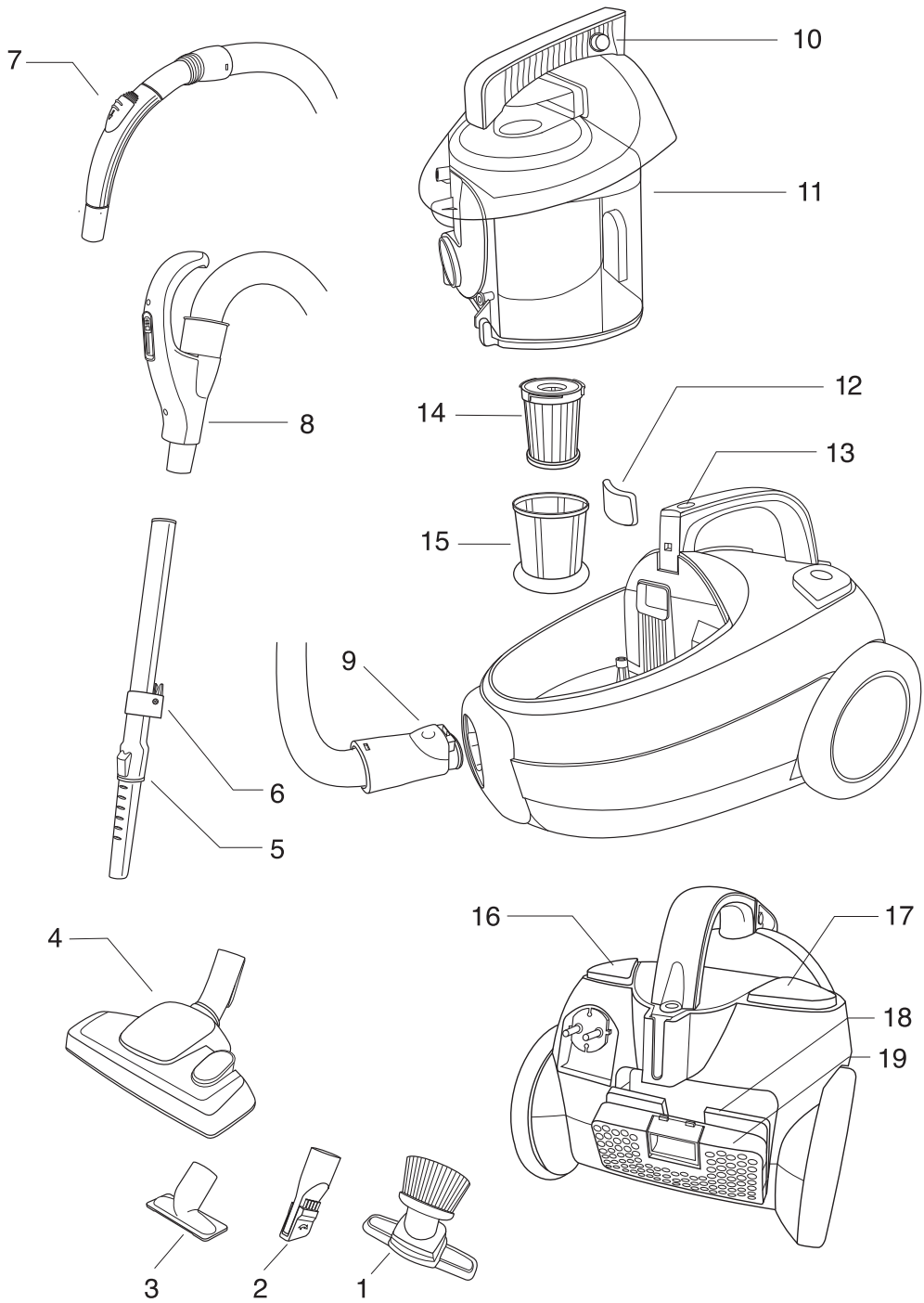

문제 해결

청소기가 작동되지 않을 때

- 청소기가 콘센트에 잘 꽂혀있는지 확인하십시오.
- 콘센트의 전원차단기가 내려졌는지 확인하십시오.
- 호스가 청소기에 제대로 장착되었는지 확인하십시오.

필터 표시기가 계속해서 불이 켜져 있을 때

- 먼지통이 꽉 차있는지 확인하십시오. 먼지통을 비우고 필터를 확인하십시오.
- 필터의 표면이 먼지로 영겨있을지 모릅니다. 필터를 세척 한 후 다시 장착해 주십시오.

흡입력이 감소했을 때

- 호스, 연장튜브, 또는 액세서리가 막혀있는지 확인해 보십시오.
전원 스위치를 끄고 플러그를 제거한 후 막힌 오염물질을 제거하십시오.
- 필터의 표면이 먼지로 영겨있을지 모릅니다. 필터를 세척 한 후 다시 장착해 주십시오.
- 먼지통이 꽉 차있는지 확인하십시오. 먼지통을 비우고 필터를 세척한 후 다시 장착해 주십시오.

청소 중 전원이 나갔을 때

 모터가 과열 되면 자동적으로 전원이 차단되도록 설계되었습니다.

청소 중 전원이 나갔을 경우에는 아래의 사항대로 따라 주십시오.

- 청소기의 On/Off 스위치를 이용하여 꺼주시고 플러그를 제거해 주십시오.
- 청소기 모터의 열이 내려가도록 약 40분 정도 식혀 주십시오.
- 청소기의 열이 식는 동안 호스, 연장튜브, 액세서리가 오염물질로 막혀있는지 확인하십시오.
또한 먼지통이 가득 차있는지 필터가 오염되었는지 확인하십시오.
- 청소기의 열을 내려갔을 경우에는 전원 차단 장치가 다시 제 자리로 돌아옵니다.
그리고 청소를 다시 시작하십시오.

청소기의 작동이 되지 않을 경우에는 일렉트로룩스 고객센터에 연락해 주십시오.

- | | | | |
|----|-----------------------------------|----|-------------|
| 1 | 다용도 노즐 (해당 모델: Z1660, Z1670) | 11 | 먼지통 |
| 2 | 틈새 브러쉬 노즐 | 12 | 모터 보호 필터 |
| 3 | 소파용 노즐 | 13 | 필터 표시기 |
| 4 | 마루바닥/ 카펫용 플로어 노즐 | 14 | 헤파 필터 |
| 5 | 텔레스코픽 연장 튜브 (해당 모델: Z1770, Z1670) | 15 | 망사 필터 |
| 6 | 액세서리 연결고리 (해당 모델: Z1660, Z1670) | 16 | 자동 코드 감개 버튼 |
| 7 | 손잡이 (해당 모델: Z1660) | 17 | On/Off 스위치 |
| 8 | 손잡이 (리모콘 조절) (해당 모델: Z1670) | 18 | 배기 필터 |
| 9 | 호스 연결관 | 19 | 배기구 |
| 10 | 먼지통 분리 버튼 | | |

사용상 주의 사항

고객님께

일렉트로룩스 라이트 청소기를 구입해 주셔서 대단히 감사 드립니다.

사용하시기 전에 사용설명서를 주의 깊게 읽어보십시오.

사용 중 언제나 참고할 수 있도록 사용설명서를 잘 보관하십시오.

안전에 대한 주의 사항

- 사용하시기 전에 본 사용설명서를 주의 깊게 읽어보시고 청소용에만 사용하십시오.
- 청소기의 코드를 연결 시에는 반드시 전원을 꺼주십시오.
콘센트로부터 플러그를 제거하기 위해 코드 선을 잡아당기지 마십시오.
- 청소기의 관리 시에는 청소기의 전원을 차단해 주십시오.
- 젖은 손으로 청소기를 만지지 마십시오.
- 손상된 전선이나 플러그를 사용하지 마십시오. 제품의 수리가 필요한 경우,
제품을 구입하신 곳 또는 일렉트로룩스 고객센터로 연락해 주십시오.
- 전선을 잡아 당겨 청소기를 이동하거나 끌지 마십시오.

- 열, 기름, 날카로운 가장자리, 거친 표면 또는 뜨거운 표면에서 청소기를 끌지 마십시오. 또한 청소기가 코드 위로 넘어가지 않도록 주의 하십시오.
- 전원 코드 감개 버튼의 사용시에는 코드가 튕기는 부분을 방지하기 위해서 한 손으로 코드를 잡아주십시오.
- 콘센트를 단독으로 사용하십시오. 타 전열기와 같이 사용하지 마십시오. 함께 사용시에는 청소기의 전압보다 높을 수가 있어 화재의 위험이 있습니다. 청소기의 전압과 일치하는지 살펴보거나 일렉트로룩스 고객센터로 문의해 주십시오.
- 코드 선이 물 또는 액체에 닿지 않도록 주의 하십시오. 감전의 위험이 있습니다.
- 비가 내리는 외부에 청소기를 두지 마십시오.
- 본 청소기는 실내용 먼지청소용입니다.
- 청소기 작동 중에 청소기를 홀로 방치하지 마십시오.
- 어린이나 노약자가 사용하지 않도록 주의 하십시오.
- 어린이가 청소기를 가지고 놀지 않도록 주의 하십시오.
- 인화성 물질이나 열기가 있는 장소에 청소기를 두지 마십시오.
- 다음과 같은 곳에서는 청소기를 사용하지 마십시오.
 - 인화성 물질 및 화기성 액체
 - 딱딱한 물체
 - 담배, 성냥, 뜨거운 재 같은 인화성 물질
 - 시멘트와 같은 대량의 미세한 가루
 - 액체 또는 카펫 청소용 세제
- 위에 물질이 있는 곳에서는 청소기를 작동하지 마십시오.
- 흡입력이 감소되는 것을 방지하기 위해서는 청소기가 막히지 않도록 주의 하십시오.
- 계단에서 청소 시, 청소기에 각별히 주의해 주십시오.
- 부적절한 수리는 사용자에게 심각한 위험을 초래할 수 있습니다. 제품의 수리가 필요할 경우, 제품을 구입하신 곳 또는 일렉트로룩스 고객센터로 연락해 주십시오.
- 기계의 손상을 줄이기 위해서는 모든 서비스와 수리는 반드시 일렉트로룩스 고객센터에 문의 하십시오. 또한 제품의 부속품은 일렉트로룩스 정품만을 사용하시기를 권장합니다.

본 청소기는 가정용으로 제작 되었습니다.

! 제품의 전압과 가정의 전압이 일치하는지 청소기 밑면에 부착된 제품 정보판을 확인하십시오.

배기 필터

- 1 배기구 뚜껑의 손잡이를 눌러 뚜껑을 열어 주십시오.
- 2 오염된 배기 필터를 제거한 후 세척된 필터 또는 새 필터로 교환해 주십시오.
- 3 배기구 뚜껑을 닫아 주십시오.

유지 및 관리

! 청소기를 액체 또는 물 속에 절대 담그지 마십시오. 먼지통을 식기 세척기 안에 놓고 사용하지 마십시오. 연마제 또는 용해력 있는 세제를 사용하여 청소기 표면을 세척하지 마십시오. 청소기의 색상이나 표면이 손상될 수 있습니다.

- 1 청소기를 서늘한 장소에 보관하십시오.
- 2 먼지통과 필터는 항상 깨끗하게 유지해 주십시오.
- 3 청소기 표면 또는 먼지통을 씻어주기 위해서는 축축한 천으로 닦아 주시고 완전히 말려주십시오.

Z1660, Z1670 모델에는 다용도 노즐을 함께 보관할 수 있도록 텔레스코픽 튜브에 액세서리 걸이함이 장착되어 있습니다.

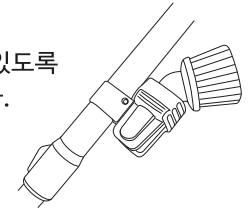

! 청소기는 수평 또는 수직 상태로 보관되어야만 합니다. 청소기 본체에는 일시 정지를 위한 가로 보관 장치와 좁은 공간을 위한 세로 보관 장치가 있습니다.

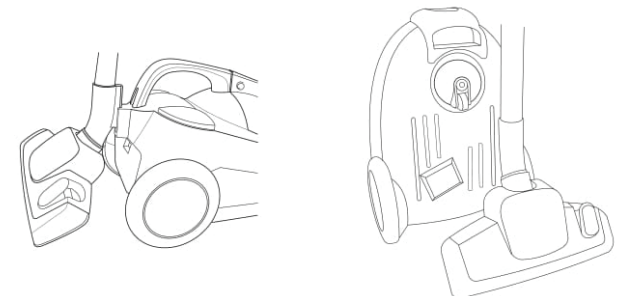

5 손잡이의 리모콘을 이용하여 흡입력을 조절하십시오. (해당 모델 : Z1670)

⚠ 제대로 장착되지 않을 경우에는 흡입력 조절이 되지 않으므로 호스와 손잡이 부분이 정확하게 연결되었는지 확인하십시오.

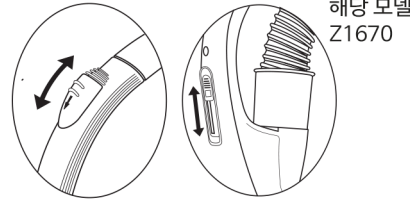

청소가 끝난 다음에는 ON/OFF 스위치를 이용하여 청소기를 꺼주시고 콘센트로부터 플러그를 제거해 주십시오. 그리고 자동 코드 감개 버튼을 이용하여 코드를 감아주시고 코드가 튀기는 것을 방지하기 위해 한 손으로 부드럽게 코드가 감길 수 있도록 잡아주십시오

액세서리 선택

마루바닥/ 카펫용 플로어 노즐

복합성 노즐로서 딱딱한 마루바닥이나 카펫에서 모두 사용 가능합니다. 바닥의 상태에 따라서 페달의 위치를 조정해 주십시오. 딱딱한 마루바닥을 이용할 시에는 플로어 노즐의 흡입구 밑면에 브러시가 내려와 바닥을 쓸어주는 역할을 합니다. 또한 카펫에서 이용 시에는 페달의 위치를 조정함으로써 브러시가 들어가도록 조정해 주십시오

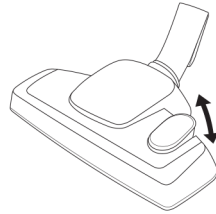

다용도 노즐

다용도 노즐은 소파용 및 다용도로 사용 가능합니다. 소파 청소 시에는 노즐 양 끝을 펼친 후에 튜브에 연결해 주시고 노즐의 브러시를 사용할 경우는 노즐의 양 끝을 닫은 후에 튜브에 연결해 주십시오.

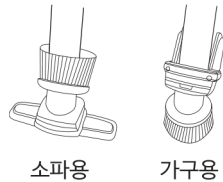

틈새 브러시 노즐

틈새 브러시 노즐은 구석진 곳 또는 먼지가 많은 곳에 사용하면 편리합니다. 원하는 방향에 맞추어 틈새 브러시로 바꿔 사용합니다. 틈새 노즐은 구석진 곳, 쿠션 사이, 손이 닿기 어려운 곳에 사용하여 브러시는 가구나 책장, 선반 또는 조명 겹 부분의 오염된 부분을 청소하기에 편리합니다.

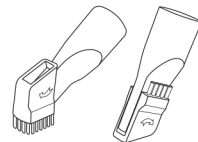

소파용 노즐

소파용 노즐은 커튼 또는 소파에 사용 가능합니다.

먼지통 비우는 방법

⚠ 가능한 청소가 끝난 후에 먼지통 비워주기를 권장합니다. 또는 필터 표시기에 계속해서 불이 들어올 경우에도 먼지통을 비워주십시오.

- 1 먼지통을 꺼내기 위해서는 손잡이 양 옆에 있는 버튼을 함께 눌러서 들어 올리십시오.
- 2 뚜껑을 열기 위해서 회색 또는 주황색 레버를 눌러 열어 주십시오. 먼지가 쏟아지는 것을 방지하기 위해서 뚜껑을 열기 전 비닐봉지 안에 먼지통을 넣어 주십시오.
- 3 먼지통을 비운 후에 먼지통 뚜껑을 닫고 주황색 레버를 제 위치에 놓으십시오.
- 4 먼지통을 청소기의 제자리에 장착하기 위해서 딸깍 소리가 날 때까지 부드럽게 아래로 눌러 주십시오.

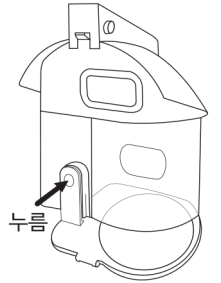

필터의 세척 또는 교환

⚠ 청소기를 깨끗하게 유지하기 위해 세척 시 또는 관리 시에는 청소기의 코드가 콘센트로부터 뽑아져 있는지 확인하십시오.

손상된 필터는 즉시 교체하여 주십시오. 손상된 필터나 오염된 필터는 사용하지 마십시오.

필터를 세탁기에 넣고 세척하지 마시고 필터를 말리기 위해서 헤어 드라이어를 사용하지 마십시오.

섬세한 필터의 표면이 손상될 수 있으니 합성 세제 또는 브러시를 사용하여 세척하지 마십시오.

먼지통 필터

⚠ 먼지통 내부에는 헤파 필터와 망사필터, 2개의 필터가 장착되어 있습니다. 정기적으로 2개의 필터들을 세척해 주십시오. 필터 표시기에 계속해서 불이 들어올 경우에는 필터를 세척하거나 교환해 주십시오.

필터에 먼지가 많이 쌓이면 청소기의 청소 성능 및 기계에 결함을 가져올 수 있습니다. 청소기 작동 중, 필터 표시기에 불이 잠깐 들어왔다 나가는 것은 정상적인 현상입니다.

- 1 청소기에서 먼지통을 분리하십시오.
- 2 먼지통 뚜껑을 열고 난 후 망사 필터를 시계 방향으로 돌려서 분리하십시오.
- 3 헤파 필터를 반시계 방향으로 돌려서 들어내십시오.

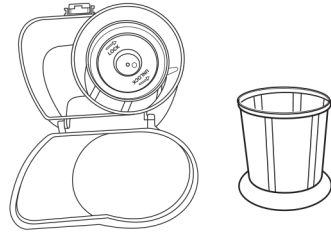

- 4 2개의 필터를 흐르는 미온수에 씻어 주십시오. 먼저 필터 내부에서 밖으로 물이 흐르도록 하십시오. 깨끗이 세척될 때까지 같은 방법으로 반복해 주십시오.
- 5 먼지통 내부에 다시 장착하기 전에 필터를 완벽하게 말려주십시오.

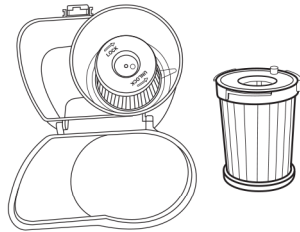

- 6 필터를 장치하기 전에 먼지통 내부를 세척하고 완전히 말린 후 사용하십시오.

- !** 먼지통 내부의 헤파 필터를 고정하기 위해서 헤파 필터의 중앙 부분을 먼지통 겉이에 끼워 주십시오. 제자리에 장착될 수 있도록 시계 방향으로 헤파 필터를 돌려주면 안전장치가 제 위치에 돌아옵니다. 이것은 헤파 필터가 올바르게 장착된 표시입니다.

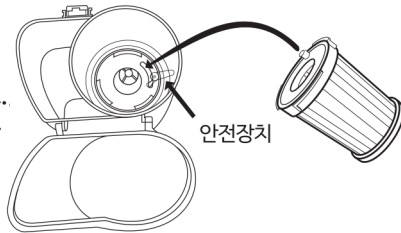

모터 보호 필터

- 1 청소기에서 먼지통을 들어내십시오.
- 2 필터망으로부터 모터 보호 필터를 꺼내십시오.
- 3 흐르는 미온수에 세척하신 후 완전히 말려주십시오.
- 4 세척된 모터 보호 필터를 필터망 안으로 다시 넣어주십시오.
- 5 먼지통을 청소기에 다시 넣어주십시오.

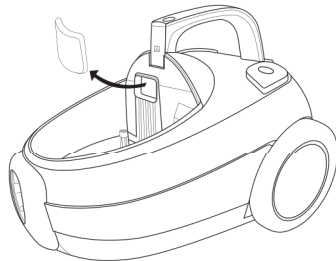

사용하기 전에

- 포장된 청소기를 풀어주십시오.
- 사용설명서를 주의 깊게 읽어보십시오.

사용방법

- !** 청소기를 사용하지 않을 시에는 청소기의 플러그를 연결한 채 방치해 놓지 마십시오.

필터가 제 위치에 놓여있는지 확인하시고 필터가 없거나 오염되었을 경우에는 사용하지 마십시오.

젖은 손으로 청소기를 사용하지 마십시오.

- 1 사용중 분리되지 않도록 걸쇠에서 '딸깍' 소리가 나고 완전히 결합되었는지 확인하십시오.
- 2 텔레스코픽 연장 튜브를 플로어노즐과 호스 손잡이에 연결시켜 주십시오. 액세서리나 텔레스코픽 연장 튜브를 제거하기 위해서는 부드럽게 비틀어 분리하십시오.

- !** 텔레스코픽 튜브 윗부분에 있는 버튼을 눌러 길이를 조정해 주시고 길이를 연장하기 위해서는 아래 부분의 텔레스코픽 튜브를 잡아 당겨 주십시오.

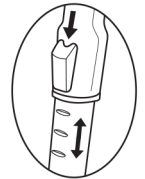

- 3 청소할 만한 공간만큼 코드를 뽑은 후에 콘센트에 연결해 주십시오.

- !** 노란색으로 표기된 부분까지가 코드가 나올 수 있는 최대한의 길이입니다. 빨간색으로 표기된 부분이 넘을 때까지 코드를 뽑지 마십시오.

- 4 청소기의 작동을 위해서는 ON/OFF 스위치를 눌러주십시오.