

ESF5512LOX

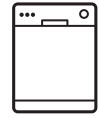

KO 식기세척기

사용자 설명서

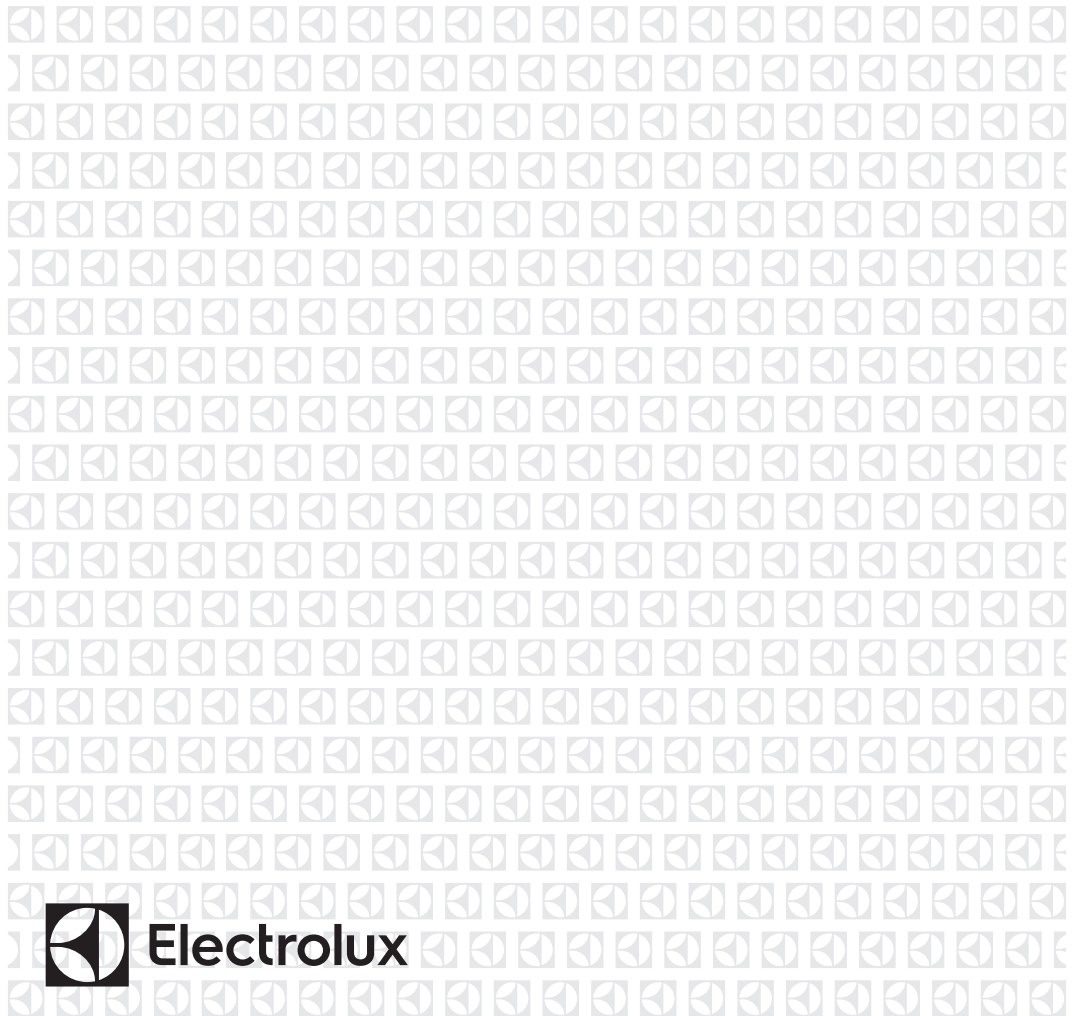

**Electrolux**

## 목차

1. 안전 정보 .....	3
2. 안전 지침 .....	4
3. 제품 설명 .....	6
4. 조작판 .....	7
5. 프로그램 .....	7
6. 설정 .....	9
7. 옵션 .....	11
8. 처음 사용하기 전에 .....	12
9. 일상적 사용 .....	13
10. 유용한 정보 .....	15
11. 관리 및 세척 .....	16
12. 문제 해결 .....	18
13. 기술 정보 .....	21
14. 품질보증서 .....	21
15. 환경 고려사항 .....	22

## 소비자를 먼저 생각하며

본 Electrolux 전자 제품을 구입해 주셔서 감사합니다. 수십 년의 전문 노하우와 혁신이 담겨 있는 제품을 선택하셨습니다. 독창적이면서도 스타일이 멋진 본 제품은 소비자를 염두에 두고 디자인되었습니다. 따라서 제품을 사용할 때마다 항상 훌륭한 결과를 기대하셔도 좋습니다.

Electrolux 에 오신 것을 환영합니다.

당사 웹사이트를 방문하여 다음 사항을 확인하십시오.

[www.electrolux.co.kr](http://www.electrolux.co.kr)

## 고객 관리 및 서비스

당사는 정품 예비부품의 사용을 권장합니다.

당사의 공식 서비스 센터에 문의할 때는 반드시 다음과 같은 정보를 준비해야 합니다. 모델, PNC, 일련 번호 정보는 정격판에 있습니다.

⚠ 경고/주의-안전 정보

ℹ 일반 정보 및 팁

♻ 환경 보호 정보

사전 통지 없이 변경될 수 있습니다.

## 1. ⚠ 안전 정보

전자 제품을 설치하고 사용하기에 앞서 포함된 지침을 자세히 읽어보시기 바랍니다. 제조업체는 잘못된 설치나 사용으로 인해 발생한 부상 또는 손상에 대해 책임을 지지 않습니다. 필요할 때 참고하기 위해 지침은 항상 안전하고 접근 가능한 위치에 보관해 주십시오.

### 1.1 어린이 및 장애인 안전 수칙

- 만 8세 이상의 어린이나, 신체적, 감각적, 또는 정신적 능력이 저하되거나 경험과 지식이 부족한 사람이 이 전자 제품을 사용하고자 하는 경우, 안전한 사용 방법에 대해 감독 또는 주의를 받고 관련 위험 요소에 대해 이해하는 경우에만 사용이 가능합니다.
- 만 3~8 세의 어린이 및 매우 광범위하고 복잡한 장애를 지닌 사람은 지속적으로 감독하지 않는 한 가까이 오지 못하게 하십시오.
- 만 3 세 미만의 어린이는 지속적으로 감독하지 않는 한 가까이 오지 못하게 하십시오.
- 어린이가 전자 제품을 가지고 장난을 하지 못하게 하십시오.
- 세제류는 어린이의 손에 닿지 않게 보관해 주십시오.
- 제품 도어가 열려 있는 경우는 어린이나 애완동물이 제품 가까이 오지 못하도록 주의합니다.
- 어린이는 감독 없이 제품을 세척하거나 유지보수해서는 안 됩니다.

### 1.2 일반 안전 수칙

- 본 제품은 식기 세척을 위한 가정용이므로, 상업용, 실험용, 산업용 등의 사용을 권장하지 않습니다.
- 본 제품의 사양을 변경하지 마십시오.
- 작동 수압(최소 및 최대)은 0.5 (0.05) / 8 (0.8) bar(MPa)여야 합니다
- 최대 13 개 위치 설정을 준수하십시오.
- 프로그램 작동 중에 도어를 열지 마십시오.

- 전원 코드가 손상된 경우 위험을 방지하려면 제조사, 공식 서비스 센터 또는 자격을 갖춘 전문가가 교환해야 합니다.
- 끝이 날카로운 칼붙이류는 칼 바구니에 날카로운 끝을 아래로 하거나 수평으로 하여 넣습니다.
- 의도치 않게 밟지 않도록 제품을 문을 열어 둔 채로 두지 마십시오.
- 전자 제품을 유지보수하려면 먼저 전자 제품을 작동 해제하고 전원 플러그를 소켓에서 뽑아 놓습니다.
- 제품을 세척하기 위해 고압 물 분사 및/또는 증기를 사용하지 마십시오.
- 제품의 베이스에 환기 구멍이 있을 경우, 카펫 등으로 덮어서는 안 됩니다.
- 본 제품은 새로운 호스를 사용해 급수부에 연결해야 합니다. 오래된 호스는 재사용하지 마십시오.

## 2. 안전 지침

### 2.1 설치



경고  
자격을 갖춘 전문가만 이 제품을 설치해야 합니다.

- 모든 포장재를 제거합니다.
- 손상된 제품을 설치 또는 사용하지 마십시오.
- 온도가 0 °C 이하인 곳에서는 제품을 설치하거나 사용하지 마십시오.
- 전자 제품과 함께 제공된 설치 지침을 준수합니다.
- 제품이 무거우므로 전자 제품 이동 시 항상 주의하십시오. 반드시 안전장갑 및 보호가 가능한 신발을 착용하십시오.

### 2.2 전기 연결



경고  
화재 및 감전 위험이 있습니다.

- 이 전자 제품은 반드시 접지해야 합니다.
- 정격판의 매개변수가 주 전원 공급 장치의 전기 등급과 호환되는지 확인하십시오.
- 올바르게 설치한 충격 방지 소켓만 사용하십시오.

- 멀티탭 및 연장 케이블을 사용하지 마십시오.
- 전원 플러그 및 전원 케이블이 손상되지 않게 하십시오. 전원 케이블을 교체해야 하는 경우는 당사 공식 서비스 센터에 문의하십시오.
- 전원 플러그는 설치 종료 시에만 전원 소켓에 연결하십시오. 설치 후 전원 플러그에 손이 닿을 수 있는지 확인하십시오.
- 전자 제품을 분리하기 위해 전원 케이블을 잡아 당기지 마십시오. 항상 전원 플러그 부분을 잡고 뺍니다.
- 본 전자 제품은 EEC 지침을 준수합니다.
- 영국 및 아일랜드에만 해당. 이 제품에는 13 A 메인 플러그가 내장되어 있습니다. 메인 플러그 퓨즈를 변경해야 하는 경우 13 A ASTA (BS 1362) 퓨즈만 사용하십시오.

### 2.3 급수 (water connection)

- 급수 호스를 손상시키지 마십시오.
- 새로운 파이프, 장기간 사용하지 않은 파이프, 수리된 파이프 또는 장착된 새 장치(수량계 등)에 연결하기 전에 맑은 물이 흘러나올 때까지 물을 먼저 틀어 두십시오.

- 제품의 첫 사용 중 또는 첫 사용 후에 눈에 보이는 누수가 없도록 하십시오.
- 급수 호스에는 안전 밸브와 내부 전원 케이블이 있는 피복이 포함되어 있습니다.

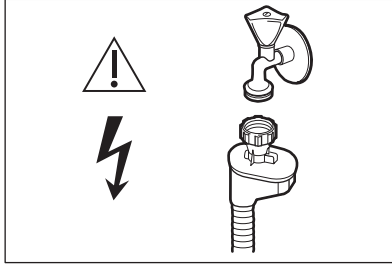

 경고 전압 위험.

- 급수 호스가 손상되면 즉시 수도꼭지를 잠그고 전원 소켓에서 전원 플러그를 뽑습니다. 공식 서비스 센터에 문의하여 급수 호스를 교체합니다.

## 2.4 사용

- 열려 있는 문 위에 앉거나 밟고 올라서지 마십시오.
- 식기세척기 세제는 위험합니다. 세제 포장면에 있는 안전 지침을 따르십시오.
- 제품 안에 있는 물을 마시거나 장난치지 마십시오.
- 프로그램이 완료될 때까지 제품에서 식기를 꺼내지 마십시오. 세제가 그릇에 남아있을 수 있습니다.
- 프로그램이 작동하는 동안 문을 열면 식기세척기에서 뜨거운 증기가 배출될 수 있습니다.

- 전자 제품 내부, 근처나 위에 가연성 제품 또는 가연성 제품에 젖은 물체를 놓지 마십시오.

## 2.5 내부 조명

 경고 부상의 위험이 있습니다.

- 본 가전 제품에는 도어를 열면 불이 켜지고 도어를 닫으면 불이 꺼지는 내부 램프가 포함되어 있습니다.
- 본 전자 제품에 사용된 램프 유형은 가전 제품 전용입니다. 이를 가정 내 조명으로 사용하지 마십시오.
- 내부 등을 교체하려면 공식 서비스 센터로 문의하십시오.

## 2.6 서비스

- 전자 제품을 수리하려면 공식 서비스 센터에 문의하십시오.
- 정품 예비 부품만 사용하십시오.

## 2.7 폐기 처분

 경고 부상이나 질식의 위험이 있습니다.

- 전자 제품을 주전원으로부터 차단합니다.
- 전원 케이블을 잘라 내어 폐기하십시오.
- 어린이와 애완동물이 전자 제품에 감하는 것을 방지하기 위해 도어 걸쇠를 제거하십시오.

### 3. 제품 설명

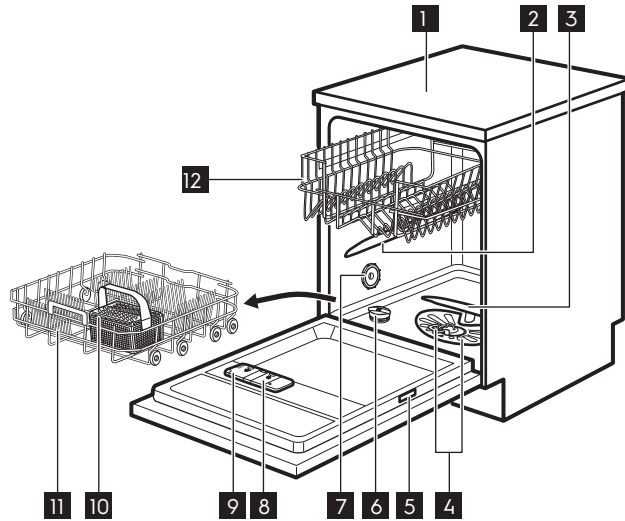

- 1 작업대
- 2 상단 분사기
- 3 하단 분사기
- 4 필터
- 5 정격판
- 6 소금통
- 7 환풍구

- 8 린스통
- 9 세제통
- 10 날붙이류 바구니(칼, 숟가락, 나이프, 포크 등)
- 11 하단 식기 트레이
- 12 상단 식기 트레이

## 4. 조작판

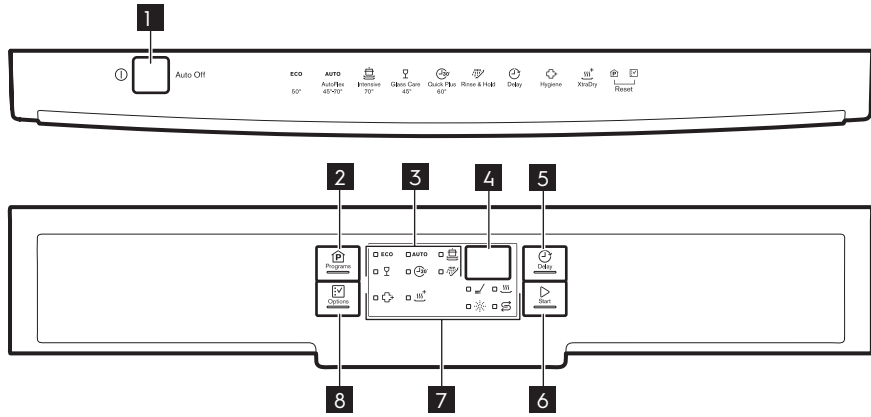

- |                   |                |
|-------------------|----------------|
| <b>1</b> 전원 버튼    | <b>6</b> 시작 버튼 |
| <b>2</b> 프로그램 버튼  | <b>7</b> 표시등   |
| <b>3</b> 프로그램 표시등 | <b>8</b> 옵션 버튼 |
| <b>4</b> 표시창      |                |
| <b>5</b> 예약 버튼    |                |

### 4.1 표시등

표시등	설명
	세척 단계. 세척 단계가 작동할 때 켜집니다.
	건조 단계. 건조 단계가 작동할 때 켜집니다.
	집중건조 표시등.
	린스 보충등.
	소금 보충등.
	안심행균 표시등.

## 5. 프로그램

표의 프로그램 순서는 제어판의 시퀀스를 반영할 수 없습니다.

프로그램	오염 정도 식기 종류	프로그램 단계	옵션
<b>ECO</b> 1) 에코 모드	<ul style="list-style-type: none"> <li>보통 더러움</li> <li>자기류와 칼붙이류</li> </ul>	<ul style="list-style-type: none"> <li>예비세척</li> <li>세척 50 °C</li> <li>헹굼</li> <li>건조</li> </ul>	<ul style="list-style-type: none"> <li>안심 헹굼 (Hygiene)</li> <li>집중건조 (XtraDry)</li> </ul>
<b>AUTO</b> 2) Auto 모드	<ul style="list-style-type: none"> <li>모두</li> <li>자기류, 칼붙이류, 깊은 냄비, 후라이팬</li> </ul>	<ul style="list-style-type: none"> <li>예비세척</li> <li>세척 45 °C ~ 70 °C</li> <li>헹굼</li> <li>건조</li> </ul>	<ul style="list-style-type: none"> <li>안심 헹굼 (Hygiene)</li> <li>집중건조 (XtraDry)</li> </ul>
 집중 살균 모드	<ul style="list-style-type: none"> <li>매우 더러움</li> <li>자기류, 칼붙이류, 깊은 냄비, 후라이팬</li> </ul>	<ul style="list-style-type: none"> <li>예비세척</li> <li>세척 70 °C</li> <li>헹굼</li> <li>건조</li> </ul>	<ul style="list-style-type: none"> <li>안심 헹굼 (Hygiene)</li> <li>집중건조 (XtraDry)</li> </ul>
 3) 스피드 모드	<ul style="list-style-type: none"> <li>새로 생긴 얼룩</li> <li>자기류와 칼붙이류</li> </ul>	<ul style="list-style-type: none"> <li>세척 60 °C 또는 65 °C</li> <li>헹굼</li> </ul>	<ul style="list-style-type: none"> <li>안심 헹굼 (Hygiene)</li> <li>집중건조 (XtraDry)</li> </ul>
 유리 세척 모드	<ul style="list-style-type: none"> <li>보통 / 약간 더러움</li> <li>민감한 자기류 및 유리그릇</li> </ul>	<ul style="list-style-type: none"> <li>세척 45 °C</li> <li>헹굼</li> <li>건조</li> </ul>	<ul style="list-style-type: none"> <li>집중건조 (XtraDry)</li> </ul>
 4) 헹굼 모드	<ul style="list-style-type: none"> <li>모두</li> </ul>	<ul style="list-style-type: none"> <li>예비세척</li> </ul>	



1) 이 프로그램은 일반 수준의 오염이 있는 칼붙이와 자기류에 대해 가장 효율적으로 물과 에너지를 사용할 수 있습니다. 시험 기관의 표준 프로그램입니다.

2) 제품은 오염 정도와 트레이의 품목 양을 감지합니다. 이를 통해 온도 및 물의 양, 에너지 소비 및 프로그램 시간을 자동으로 조정합니다.

3) 이 프로그램으로 새로 생긴 얼룩이 있는 식기를 세척할 수 있습니다. 이 프로그램은 짧은 시간에 우수한 세척 결과를 제공합니다.

4) 이 프로그램으로 식기에 남은 음식을 빠르게 헹구어내고 제품에 냄새가 나는 것을 방지합니다. 이 프로그램에서는 세제를 사용하지 마십시오.

## 5.1 소비값

프로그램 1)	물 (l)	에너지 소비 (kWh)	작동 시간 (분)
<b>ECO</b> 에코 모드	9.9	1.050	240
<b>AUTO</b> Auto 모드	7 - 12	0.7 - 1.5	45 - 160
 집중 살균 모드	13 - 15	1.4 - 1.6	140 - 160
 스피드 모드	9	0.8	30
 유리 세척 모드	13 - 14	0.9 - 1.1	70 - 85

프로그램 1)	물 (l)	에너지 소비 (kWh)	작동 시간 (분)
행굼 모드	4	0.1	14

1) 물의 압력과 온도, 주전원의 변화, 옵션과 식기량에 따라 값이 변경될 수 있습니다.

## 6. 설정

### 6.1 프로그램 선택 모드 및 사용자 모드

사용자 설정 모드에서 제공되는 설정:

- 물의 경도에 따른 연수 장치 레벨.
- 린스통 비움 알림 작동 또는 작동 중지.
- 에어드라이의 작동 또는 작동 중지.

제품이 저장된 설정을 보관하면서 매 사이클마다 이를 구성하지 않아도 됩니다.

#### 프로그램 선택 모드 설정

프로그램 표시등 **ECO**이 켜지고 표시창에 프로그램 작동 시간을 나타낼 경우 제품이 프로그램 선택 모드에 있습니다.

제품이 프로그램 선택 모드인지 확인하십시오. 그렇지 않을 경우 하단과 같이 설정해주세요.

프로그램 버튼 (조작판넬 2번)과 옵션 버튼 (조작판넬 8번)을 눌러주세요.

#### 사용자 설정 모드 진입 방법

제품이 사용자 설정 모드일 때까지 Delay (예약버튼) 및 Start (시작버튼)를 동시에 길게 누르십시오. (LED 전체가 깜빡일 때 까지 3초 이상 누르십시오.)

※ 조작판넬 5번과 6번

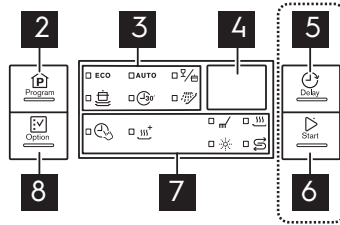

### 6.2 연수 장치

연수 장치로 수도관에서 미네랄을 제거하며, 이는 세척 결과 및 제품에 부정적인 영향을 미칠 수도 있습니다.

이 성분의 함유량이 높을수록 물의 경도가 높습니다. 물의 경도는 유사한 범위로 측정됩니다.

연수 장치는 각 지역의 경도 수준에 따라 조절해야 합니다. 각 지역 수도물의 경도는 가까운 수도국으로 문의하십시오. 좋은 세척 결과를 보장하기 위해 연수 장치의 적절한 수준을 설정하는 것이 중요합니다.

#### 수돗물 경도

독일 경도 (°dH)	프랑스 경도 (°fH)	mmol/l	클락 (Clarke) 경도	연수 장치 수치
47 - 50	84 - 90	8.4 - 9.0	58 - 63	10
43 - 46	76 - 83	7.6 - 8.3	53 - 57	9
37 - 42	65 - 75	6.5 - 7.5	46 - 52	8

독일 경도 (°dH)	프랑스 경도 (°fH)	mmol/l	클락 (Clarke) 경도	연수 장치 수치
29 - 36	51 - 64	5.1 - 6.4	36 - 45	7
23 - 28	40 - 50	4.0 - 5.0	28 - 35	6
19 - 22	33 - 39	3.3 - 3.9	23 - 27	5 1)
15 - 18	26 - 32	2.6 - 3.2	18 - 22	4
11 - 14	19 - 25	1.9 - 2.5	13 - 17	3
4 - 10	7 - 18	0.7 - 1.8	5 - 12	2
<4	<7	<0.7	<5	1 2)

- 1) 기본 설정.
- 2) 이 단계에서 소금을 사용하지 마십시오.

사용한 세제 유형에 관계 없이, 적절한 물의 경도 레벨을 설정해 염분 재충진 표시등을 계속 작동하십시오.



염분이 포함된 멀티탭은 경수 연화에 효과적이지 않습니다.

건조 성능을 위해, 항상 린스를 사용하십시오.

린스가 없는 표준 세제나 다중 성분의 알약형 세제를 사용할 경우, 린스통 표시등을 작동하는 알림을 작동하십시오.

### 연수 장치 레벨 설정 방법

제품이 사용자 모드인지 확인하십시오.

1. (Programs)를 누릅니다.
  - **AUTO** 및 표시등이 꺼집니다.
  - 표시등 **ECO**이 계속 깜빡입니다.
  - 표시창에 현재 설정이 나타납니다.  
예: 5 L = 레벨 5.
2. 반복해서 (Programs)을 눌러 설정을 변경합니다.
3. 전원 버튼을 눌러 설정을 확인합니다.

### 6.3 린스통 비움 알림

린스는 얼룩이나 줄무늬 없이 식기를 건조하도록 도움을 줍니다.

린스는 뜨거운 린스 단계 중 자동으로 추가됩니다.

린스통이 비워지면, 린스통 표시등이 켜지면서 린스 재충진을 알립니다. 다중 성분의 알약형 세제만 사용하면서 건조 결과가 만족스럽다면, 린스 재충진 알림을 작동 중지할 수 있습니다. 그러나, 최고의

### 린스통 비움 알림 작동 중지 방법

제품이 사용자 모드인지 확인하십시오.

1. (Options)를 누릅니다.
  - **ECO** 및 표시등이 꺼집니다.
  - 표시등 **AUTO**이 계속 깜빡입니다.
  - 표시창에 현재 설정이 나타납니다.
    - **1d** = 린스통 비움 알림 작동.
    - **0d** = 린스통 비움 알림 작동 중지.
2. (Options)을 눌러 설정을 변경합니다.
3. 전원을 눌러 설정을 확인합니다.

### 6.4 에어드라이

에어드라이는 에너지 소비를 줄이면서 우수한 건조 결과를 제공합니다.

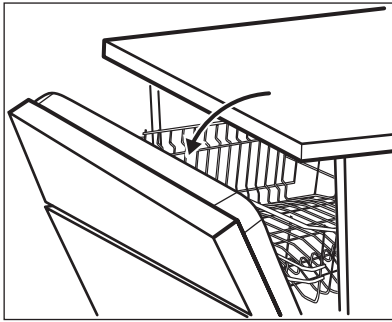

**i** 건조 단계 중 도어가 자동으로 열리고 약간 열려 있습니다.

**!** 경고  
자동으로 열린 후 2 분 안에 제품 도어를 닫으려고 하지 마십시오. 이로 인해 제품이 손상될 수 있습니다.

에어드라이는  (행굼모드)를 제외한 모든 프로그램과 자동 작동됩니다 (해당할 경우).

## 7. 옵션

**i** 원하는 옵션을 프로그램을 시작하기 전마다 작동해야 합니다. 프로그램 실행 중 옵션을 작동 또는 작동 중지할 수 없습니다.

**i**  (Options) 버튼을 누르면 이용 가능 옵션과 가능 조합을 전환합니다.

**i** 모든 옵션이 서로 호환되지는 않습니다. 비호환 옵션을 선택할 경우, 제품은 자동으로 1 회 이상 작동 중지됩니다. 활성 유지 옵션 표시등만 켜집니다.

**i** 옵션이 프로그램에 해당하지 않을 경우, 관련 표시등이 켜지지 않거나 몇 초 동안 빠르게 점멸한 뒤 꺼집니다.





**i** 옵션 작동은 물과 에너지 소비량 및 프로그램 작동 시간에 영향을 미칠 수 있습니다.

건조 성능을 개선하기 위해, 집중건조 옵션을 참조하거나 에어드라이를 작동하십시오.

**!** 경고  
어린이가 제품에 접근할 경우, 도어를 열면 위험할 수 있으므로 에어드라이를 작동 중지할 것을 권장합니다.

### 에어드라이 작동 중지 방법



제품이 사용자 모드인지 확인하십시오.

1.  (Delay)를 누릅니다.
  - **ECO** 및 **AUTO** 표시등이 꺼집니다.
  - 표시등 이 계속 깜빡입니다.
  - 표시창에 현재 설정이 나타납니다.
2.  (Delay)를 눌러 설정을 변경합니다.
  -  = 에어드라이 작동.
  -  = 에어드라이 작동 중단.
3. 전원을 눌러 설정을 확인합니다.

### 7.1 안심행굼

이 옵션은 최종 행굼 단계 중 10 분 이상 70 °C 로 온도를 유지하여 보다 뛰어난 위생 결과를 제공합니다.

#### 안심 행굼 작동 방법

 (Options) 표시등이 켜질 때까지 를 누르십시오. 표시창에 업데이트된 프로그램 작동 시간이 나타납니다.

### 7.2 집중건조

이 옵션을 작동해 건조 성능을 강화하십시오. 집중건조를 켜면, 일부 프로그램 시간 중, 물 소비량 및 최종 행굼 온도에 영향을 미칠 수 있습니다.

집중건조는 **ECO** 이외 모든 프로그램의 영구 옵션으로 모든 사이클마다 선택하지 않아도 됩니다.

다른 프로그램에서 집중건조 설정은 영구 상태이며 다음 사이클에서 자동 사용됨

다. 이 구성은 언제든지 변경될 수 있습니다.

**i** **ECO**를 작동할 때마다, 집중건조가 꺼지고 수동 선택해야 합니다.

## 8. 처음 사용하기 전에

1. 연수 장치의 현재 수준이 현재 거주하고 있는 수도물 공급 경도와 맞는지 확인하십시오. 맞지 않을 경우, 연수 장치의 경도 수준을 조정하십시오.
2. 소금통을 채웁니다.
3. 린스통을 채웁니다.
4. 수도꼭지를 엽니다.
5. 프로그램을 시작하여 제품 내부에 남아 있을 수 있는 처리 잔여물을 제거합니다. 세제를 사용하지 말고 트레이를 적재하지 마십시오.

프로그램 시작 후, 연수 장치에서 수지를 재충진하기 위해 제품을 5분 동안 충전할 수 있습니다. 제품이 올바르게 작동하지 않는 것으로 보입니다. 세척 단계는 이 절차가 완료된 후 시작됩니다. 절차는 정기적으로 반복됩니다.

### 8.1 소금통

**!** **경고**  
식기세척용의 호염을 사용하지 마십시오. 고운 소금은 부식의 위험이 있습니다.

소금을 사용하면 연수 장치의 수지가 재충전되며 매일 사용 시 좋은 세탁 결과를 보장합니다.

#### 소금통 채우는 방법

1. 캡을 반시계방향으로 돌리고 제거합니다.
2. (처음에만) 소금통에 물을 1 리터 부으십시오.
3. 1 kg 소금으로 소금통을 채웁니다(가득 찰 때까지).

## 집중건조 작동 방법

(Options) 표시등이 켜질 때까지 **☰**를 누르십시오.  
표시창에 업데이트된 프로그램 작동 시간이 나타납니다.

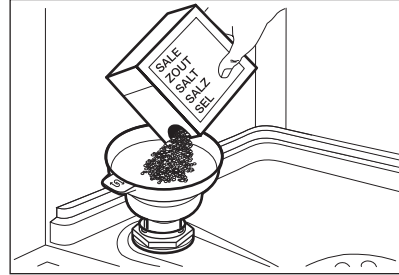

4. 핸들로 주의해서 갈대기를 흔들어 내부에 마지막 과립제를 빼내십시오.
5. 소금통 개구 주변의 소금을 제거합니다.

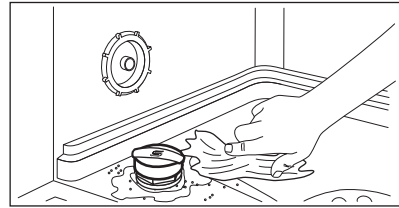

6. 캡을 시계방향으로 돌리고 소금통을 닫습니다.

**!** **경고**  
소금을 채우면 물과 소금이 소금통에서 새나올 수 있습니다. 소금통을 채운 후에 프로그램을 시작해 부식을 방지하십시오.

## 8.2 린스통을 충전하는 방법

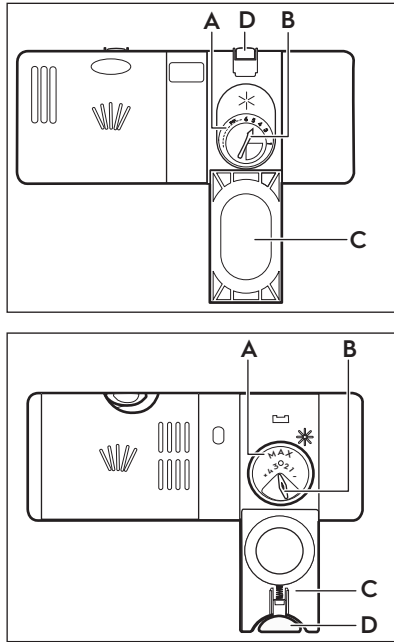

**경고**  
 식기세척기용으로 특별 지정  
 된 린스만 사용하십시오.

1. 해제 버튼 (D)을 눌러 뚜껑 (C)을 여십시오.
2. 액체가 '최대' 충전 레벨에 도달할 때까지 린스통 (A)에 린스를 부으십시오.
3. 너무 많은 거품을 방지하기 위해 흡수용 천으로 흡린 린스를 제거합니다.
4. 뚜껑을 닫습니다. 해제 버튼이 제자리에 고정되었는지 확인합니다.



배출량 선택기 (B)를 위치 1(최저량)부터 위치 4 또는 6(최고량) 사이에서 돌릴 수 있습니다.

## 9. 일상적 사용

1. 수도꼭지를 엽니다.
  2. 전원 버튼을 눌러 제품을 작동시킵니다.
- 제품이 프로그램 선택 모드인지 확인하십시오.
- 소금 표시등이 켜지면 소금통을 채웁니다.
  - 린스 표시등이 켜지면 린스통을 채웁니다.
3. 트레이에 적재합니다.
  4. 세제를 추가합니다.
  5. 식기 종류와 오염 정도에 대해 맞는 프로그램을 설정하여 시작합니다.

### 9.1 세제 사용하기

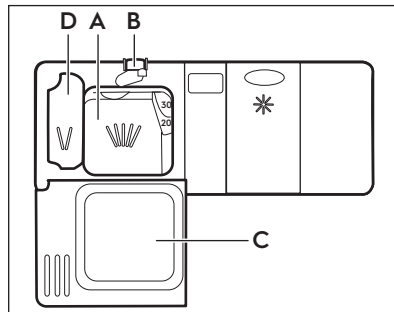

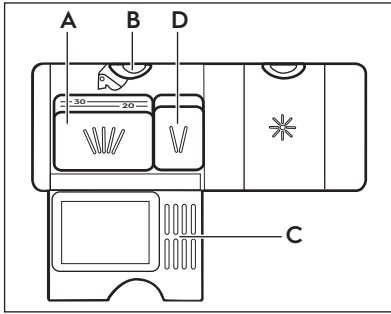

1. 해제 버튼 ( B )을 눌러 뚜껑 ( C )을 여십시오.
2. 분말 또는 알약형 세제를 칸 ( A )에 넣으십시오.
3. 프로그램에 예비세척이 있는 경우 칸 ( D )에 소량의 세제를 넣으십시오.
4. 뚜껑을 닫습니다. 해제 버튼이 제자리에 고정되었는지 확인합니다.

## 9.2 프로그램 설정 및 시작하기



### Auto Off 기능

이 기능은 작동하지 않을 때 제품을 자동 작동 중지하여 에너지 소비량을 감소시킵니다.

이 기능이 다음과 같이 작동됩니다.

- 프로그램 완료 후 5 분.
- 프로그램이 시작되지 않은 경우 5 분 후.

### 프로그램 시작하기

1. 전원 버튼을 눌러 제품을 작동시킵니다. 제품이 프로그램 선택 모드인지 확인하십시오.
  2. 건조기 도어를 닫습니다.
  3. 설정할 프로그램의 표시등만 켜질 때까지  (Programs)를 반복적으로 누릅니다.
- 표시창에 프로그램 작동 시간이 나타납니다.
4. 해당되는 옵션을 설정합니다.
  5.  (Start)를 눌러 프로그램을 시작합니다.
    - 세척 단계 표시등이 켜집니다.
    - 프로그램 시간을 시작해 1 분 단위로 줄입니다.

### 예약 시작으로 프로그램 시작하기

1. 프로그램을 설정합니다.
2. 표시창에 원하는 예약 시작 기능이 설정될 때까지  (Delay)를 계속 누르십시오 (1 ~ 24 시간).

선택한 프로그램의 표시등이 깜빡입니다.

3.  (Start)를 누릅니다.
4. 제품 도어를 닫으면 카운트다운이 시작됩니다.

카운트다운이 완료되면 프로그램이 시작되고 세척 단계 표시등이 켜집니다.

### 제품이 작동하는 동안 문 열기



프로그램 실행 중 도어를 열면 제품이 중지됩니다. 이는 에너지 소비량 및 프로그램 작동 시간에 영향을 미칠 수 있습니다. 도어를 닫은 후 중단된 시점부터 제품의 작동이 재개됩니다.

 도어가 건조 단계 중 30 초 이상 열려있을 경우, 실행 프로그램이 종료됩니다. 이는 도어를 에어드라이 기능으로 열 경우 발생하지 않습니다.



 제품이 손상될 수 있으므로 에어드라이로 자동으로 연 이후 2 분 안에 제품 도어를 닫으려고 하지 마십시오. 그 뒤 도어가 다시 3 분 동안 닫힐 경우, 실행 프로그램이 종료됩니다.

### 카운트다운이 작동하는 동안 예약 시작 취소하기

예약 시작을 취소하면 프로그램과 옵션을 다시 설정해야 합니다.

제품이 프로그램 선택 모드일 때까지  (Programs) 및  (Options)를 동시에 길게 누릅니다.

### 프로그램 취소하기

제품이 프로그램 선택 모드일 때까지  (Programs) 및  (Options)를 동시에 길게 누릅니다. 새로운 프로그램을 시작하기 전 세제통에 세제가 있는지 확인하십시오.

## 프로그램 종료

프로그램이 완료되면 표시창에 0:00 이나 타납니다. 단계 표시등이 꺼집니다.

모든 버튼은 전원 버튼을 제외하고 작동 중지됩니다.

## 10. 유용한 정보

### 10.1 일반

아래 힌트에 따라 일상 사용 시 최적의 세척 및 건조 결과를 확보하고 환경을 보호하도록 도움을 줍니다.

- 식기에 남은 큰 음식 찌꺼기를 쓰레기통으로 비우십시오.
- 손으로 그릇을 미리 행구지 마십시오. 필요하다면 사전 세척 단계 프로그램을 선택하십시오.
- 항상 트레이 전체 공간을 사용하십시오.
- 트레이의 물건들이 서로 닿거나 덮이지 않게 하십시오. 그 뒤에야 완전히 물이 식기를 행구고 세척할 수 있습니다.
- 식기세척제 세제, 린스 및 염분을 개별 사용하거나 다중 성분의 알약형 세제를 사용할 수 있습니다(예: "올인원"). 포장에 있는 지침을 따르십시오.
- 세탁물 유형과 오염 정도에 따라 프로그램을 선택하십시오. **ECO**는 가장 효율적인 물 사용 및 에너지 소비량을 제공합니다.

### 10.2 소금, 린스 및 세제 사용하기

- 식기세척기용 소금, 린스 및 세제만 사용하십시오. 다른 것을 사용하면 제품이 손상될 수 있습니다.
- 경수 및 매우 높은 경수의 분야에서는 최적의 세척 및 건조 결과를 위해 일반 식기세척기 세제(추가 액체가 없는 분말, 젤, 알약형), 린스 및 염분을 개별적으로 사용할 것을 권장합니다.
- 특히 본 용도에 적합한 제품 세제 사용으로 제품을 한 달 이상 실행하십시오.
- 알약형 세제는 짧은 프로그램에서는 완전히 용해되지 않습니다. 식기에 세제 찌꺼기가 남지 않도록 긴 프로그램에 알약형 세제를 사용할 것을 권장합니다.
- 세제를 적량 이상으로 사용하지 마십시오. 세제 포장의 지침을 참조하십시오.

1. 전원 버튼을 누르거나 Auto Off 기능으로 제품 작동이 자동으로 중단될 때까지 기다립니다. Auto Off 작동 전 도어를 열 경우, 제품이 자동으로 작동 중지됩니다.
2. 수도꼭지를 잠급니다.

### 10.3 다중 성분의 알약형 세제 사용을 중단하는 방법

별도로 세제, 소금 및 린스를 사용하기 전에 다음 절차를 따르십시오.

1. 최고 수준의 연수 장치의 경도를 설정합니다.
2. 소금통과 린스통이 가득 찼는지 확인하십시오.
3. 행굼 단계를 제외하고 세제와 식기 없이 행굼 단계를 포함한 가장 짧은 프로그램을 시작합니다. 세제를 추가하지 말고 트레이를 적재하지 마십시오.
4. 프로그램이 완료되면 연수 장치를 해당 지역의 수도물 경도에 맞게 조정합니다.
5. 린스의 배출량을 조절합니다.
6. 린스통 비어음 알림을 작동시킵니다.

### 10.4 식기트레이에 적재하기

- 식기세척기에 안전한 세척 품목만 식기세척기에 사용하십시오.
- 목재, 뿔, 알루미늄, 주석 및 구리로 만든 품목을 식기세척기로 세척하지 마십시오.
- 물을 흡수할 수 있는 품목(스폰지, 걸레 등)을 제품으로 세척하지 마십시오.
- 식기에서 남은 큰 음식 찌꺼기를 제거하십시오.
- 제품에서 세척하기 전 탄 음식이 있는 식기는 물에 담가놓으십시오.
- 속이 빈 품목(컵, 유리잔과 팬)은 개구가 아래를 향하게 놓으십시오.
- 유리잔이 다른 유리잔과 닿지 않게 하십시오.
- 가벼운 품목은 상단 트레이에 넣습니다. 품목이 자유자재로 움직이지 않는지 확인하십시오.
- 칼 바구니에 칼날이류와 작은 품목을 넣습니다.
- 프로그램을 시작하기 전 회전 날개가 제대로 돌아가는지 확인하십시오.

### 10.5 프로그램을 시작하기 전

선택한 프로그램을 시작하기 전에 다음을 확인합니다.

- 필터가 깨끗하고 올바르게 설치되었습니다.
- 소금통의 캡이 단단히 닫혀 있습니다.
- 회전 날개가 막히지 않았습니다.
- (다중 성분인 알약형 세제를 사용하지 않는 경우) 소금과 린스가 충분히 있습니다.
- 트레이의 품목의 배치가 올바릅니다.
- 프로그램이 식기 종류와 오염 정도에 맞습니다.

- 적량의 세제가 사용되었습니다.

### 10.6 트레이의 세탁물 빼기

1. 제품에서 식기를 제거하기 전 식히십시오. 뜨거운 물품은 쉽게 손상될 수 있습니다.
2. 하단 트레이의 식기를 먼저 꺼내고 그 다음 상단 트레이 꺼냅니다.

**i** 프로그램이 완료된 후 제품 내부에 물이 남아있을 수 있습니다.

## 11. 관리 및 세척

**!** 경고  
식기세척기를 유지보수하려면 먼저 식기세척기를 작동 해제하고 전원 플러그를 전원 소켓에서 뽑아 놓습니다.

**i** 지저분한 필터와 막힌 회전 날개는 세척 결과를 저하시킵니다. 정기적으로 검사하고 필요한 경우 청소합니다.

### 11.1 필터 청소

필터 시스템은 3 부분으로 만들어져 있습니다.

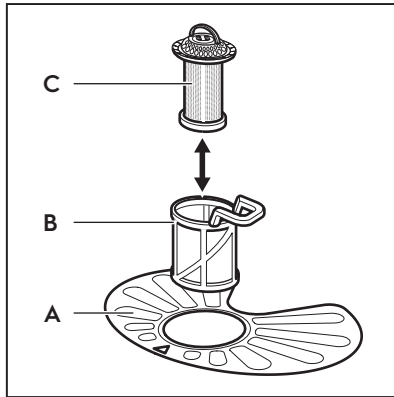

1. 필터(B)를 반시계 방향으로 돌려 제거합니다.

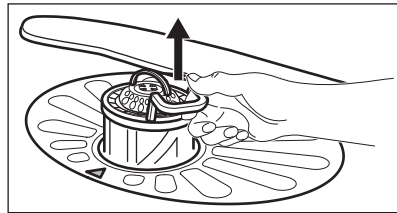
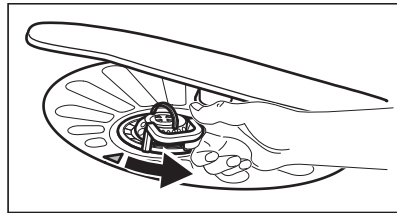

2. 필터(C)를 필터(B)에서 제거하십시오.
3. 플랫 필터(A)를 빼냅니다.

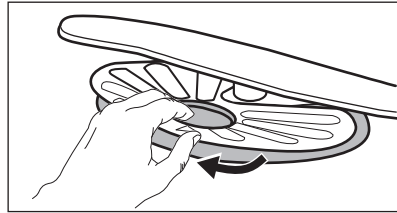

4. 필터를 씻어냅니다.

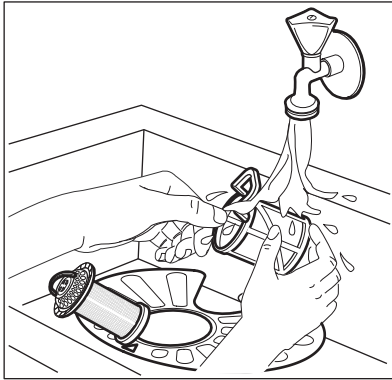

5. 배수조 가장자리 주변이나 안쪽에 음식이나 오염물의 잔여물이 없음을 확인합니다.
6. 플랫 필터 (A)를 제자리에 놓습니다. 2개의 가이드 아래에 올바르게 배치하도록 합니다.

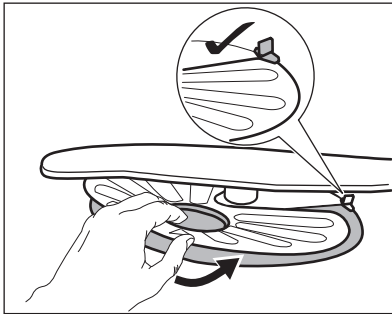

7. 필터 (B) 및 (C)를 재조립합니다.
8. 필터 (B)를 플랫 필터 (A)를 제자리에 놓습니다. 잠길 때까지 시계 방향으로 돌립니다.

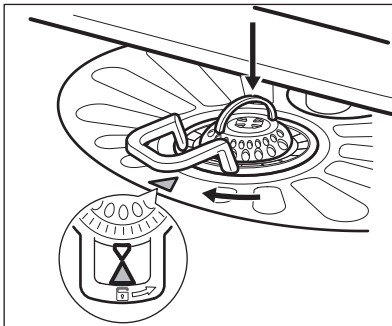

**경고**  
필터의 위치가 올바르게 아니면 세척 결과가 좋지 않으며 제품이 손상될 수 있습니다.

### 11.2 분사기 청소

분사기를 제거하지 마십시오. 분사기의 구멍이 막힌 경우 얇고 뽀족한 물건으로 남은 오염물을 제거합니다.

### 11.3 외장 세척

- 젖은 부드러운 천으로 전자 제품을 닦습니다.
- 중성 세제만 사용하십시오.
- 마모성 제품, 마모성 세척 패드나 솔벤트를 사용하지 마십시오.

### 11.4 내부 청소

- 부드러운 젖은 천으로 도어의 고무 개스킷 등 제품을 주의해서 닦습니다.
- 작동 시간이 짧은 프로그램을 정기적으로 사용하는 경우 제품 내에 물때와 기름 침전물이 남을 수 있습니다. 이를 방지하기 위해 월 최소 2 회 이상 작동 시간이 긴 프로그램을 실행할 것을 권장합니다.
- 제품 성능을 최상으로 유지하기 위해, 식기세척기에 매월 특정 세척 제품을 사용할 것을 권장합니다. 제품의 포장에 있는 지침을 따르십시오.

## 12. 문제 해결

전자 제품이 시작되지 않거나 작동 중 정지할 경우, 직접 표의 정보 도움말을 통해 문제를 해결할 수 있는지 우선 확인하거나 공식 서비스 센터에 문의하십시오.



**경고**  
수리를 적절히 하지 않으면 사용자 안전에 커다란 위험이 될 수 있습니다. 모든 수리는 전문기술자가 수행해야 합니다.

일부 문제가 발생하면 표시창에 경고 코드가 나타납니다.

발생할 수 있는 대부분의 문제는 공식 서비스 센터에 연락하지 않고도 해결할 수 있습니다.

문제 및 경고 코드	가능한 원인 및 해결책
전자 제품이 켜지지 않습니다.	<ul style="list-style-type: none"> <li>전원 플러그가 전원 소켓에 꽂혀 있는지 확인합니다.</li> <li>퓨즈 상자에 손상된 퓨즈가 없는지 확인합니다.</li> </ul>
프로그램이 시작하지 않습니다.	<ul style="list-style-type: none"> <li>세탁기 도어가 닫혔는지 확인합니다.</li> <li><b>Start</b> 을 누릅니다.</li> <li>예약 시작이 설정된 경우, 설정을 취소하거나 카운트다운이 끝날 때까지 기다리십시오.</li> <li>제품은 연수 장치 내부에서 수지를 재충진하기 위해 절차를 시작했습니다. 절차 시간은 대략 5 분입니다.</li> </ul>
세탁기에 물이 채워지지 않습니다. 표시창에 <b>110</b> 또는 <b>111</b> 이 나타납니다.	<ul style="list-style-type: none"> <li>수도꼭지가 열려 있는지 확인합니다.</li> <li>수압이 너무 낮은지 확인합니다. 자세한 정보는 현지 수도 당국에 문의합니다.</li> <li>수도꼭지가 막혀 있는지 확인합니다.</li> <li>급수 호스 내 필터가 막히지 않았는지 확인하십시오.</li> <li>급수 호스에 구부러진 곳이나 뒤틀린 곳이 없는지 확인합니다.</li> </ul>
세탁기에서 배수가 되지 않습니다. 표시창에 <b>120</b> 이 나타납니다.	<ul style="list-style-type: none"> <li>싱크 수도꼭지가 막혀 있는지 확인합니다.</li> <li>배출 호스 내 필터가 막히지 않았는지 확인하십시오.</li> <li>내부 필터 시스템이 막혀 있는지 확인합니다.</li> <li>배수 호스에 구부러진 곳이나 뒤틀린 곳이 없는지 확인합니다.</li> </ul>
물 넘침 방지 장치가 켜져 있습니다. 표시창에 <b>130</b> 이 나타납니다.	<ul style="list-style-type: none"> <li>수도꼭지를 닫고 공식 서비스 센터에 문의하십시오.</li> </ul>
제품이 작동 중에 정지하거나 더 많이 시작합니다.	<ul style="list-style-type: none"> <li>이는 정상입니다. 이는 최적의 세척 결과와 에너지 절약을 제공합니다.</li> </ul>
프로그램이 너무 오래 지속됩니다.	<ul style="list-style-type: none"> <li>예약 시작 옵션이 설정된 경우, 설정을 취소하거나 카운트다운이 끝날 때까지 기다리십시오.</li> </ul>
표시창의 남은 시간이 증가하거나 프로그램 시간 거의 끝으로 건너뛩니다.	<ul style="list-style-type: none"> <li>결함이 아닙니다. 제품이 올바르게 작동합니다.</li> </ul>

문제 및 경고 코드	가능한 원인 및 해결책
제품 도어로부터 약간 누출됨.	<ul style="list-style-type: none"> <li>• 제품이 평행하지 않습니다. 발판을 풀거나 조이십시오(해당되는 경우).</li> <li>• 제품 도어가 통 중앙에 있지 않습니다. 뒤쪽 발을 조정하십시오(해당되는 경우).</li> </ul>
제품 도어를 닫기 어렵습니다.	<ul style="list-style-type: none"> <li>• 제품이 평행하지 않습니다. 발판을 풀거나 조이십시오(해당되는 경우).</li> <li>• 식기 일부가 트레이에서 튀어나왔습니다.</li> </ul>
제품 내부에서 덜컹거리거나/부딪히는 소리가 납니다.	<ul style="list-style-type: none"> <li>• 식기가 트레이에 제대로 정리되어 있지 않습니다. 트레이 세탁물 전단지를 참조하십시오.</li> <li>• 분사기가 자유자재로 회전할 수 있는지 확인합니다.</li> </ul>
제품은 회로차단기를 트립합니다.	<ul style="list-style-type: none"> <li>• 사용 중 모든 제품에 동시 공급되기에는 암페어 수가 불충분합니다. 소켓 암페어 수와 측정기 용량을 확인하거나 사용 중인 제품 하나의 전원을 끄십시오.</li> <li>• 제품의 내부 전기 장애. 공식 서비스 센터에 문의하십시오.</li> </ul>



예상 원인은 **"최초 사용 전"**, **"평상시 사용"** 또는 **"유용한 정보"** 를 참조하십시오.

표에 설명되지 않은 경고 코드인 경우, 공식 서비스 센터에 문의하십시오.

제품을 확인하면 제품을 작동 중지 및 작동하십시오. 문제가 다시 발생하면 공식 서비스 센터로 문의합니다.

### 12.1 세척 결과와 건조 결과가 만족스럽지 않은 경우

문제점	가능한 원인 및 해결책
열악한 세척 결과.	<ul style="list-style-type: none"> <li>• <b>"평상시 사용법"</b>, <b>"유용한 정보"</b> 및 트레이 적재 전 단지를 참조하십시오.</li> <li>• 보다 집약적인 세척 프로그램을 사용하십시오.</li> <li>• 분사기 제트와 필터를 청소하십시오. <b>"청소 및 관리"</b> 를 참조하십시오.</li> </ul>
열악한 건조 결과.	<ul style="list-style-type: none"> <li>• 신기구 밀폐된 제품 안에 너무 기간 동안 방치되었습니다.</li> <li>• 린스가 없거나 린스 양이 불충분합니다. 린스통을 높은 수치로 설정하십시오.</li> <li>• 플라스틱 물품은 타월로 물기를 닦아야 할 수도 있습니다.</li> <li>• 최고의 건조 성능을 위해, 집중건조 옵션을 작동하고 에어드라이를 설정하십시오.</li> <li>• 당사는 다중 성분과 결합하여 린스를 항상 사용할 것을 권장합니다.</li> </ul>
유리잔과 접시에 있는 하얀 줄무늬 또는 푸르스름한 막이 있습니다.	<ul style="list-style-type: none"> <li>• 린스의 배출량이 너무 많습니다. 린스 수치를 더 낮은 위치로 조절합니다.</li> <li>• 세제량이 너무 많습니다.</li> </ul>

문제점	가능한 원인 및 해결책
유리잔과 접시에 얼룩과 마른 물방울 오염 자국이 있습니다.	<ul style="list-style-type: none"> <li>• 린스의 배출량이 충분하지 않습니다. 린스 수치를 더 높은 수준으로 조절합니다.</li> <li>• 린스량으로 인한 문제일 수 있습니다.</li> </ul>
식기가 젖어 있습니다.	<ul style="list-style-type: none"> <li>• 최고의 건조 성능을 위해, 집중건조 옵션을 작동하고 에어드라이를 설정하십시오.</li> <li>• 프로그램에 건조 단계가 빠지거나 저온 건조 단계가 포함되어 있습니다.</li> <li>• 린스통이 비어 있습니다.</li> <li>• 린스량으로 인한 문제일 수 있습니다.</li> <li>• 다중 성분인 알약형 세제의 품질로 인한 문제일 수 있습니다. 다른 브랜드를 사용해 보거나 린스통을 작동시키고 린스를 복합 성분의 알약형 세제와 함께 사용합니다.</li> </ul>
제품 내부가 젖은 경우.	<ul style="list-style-type: none"> <li>• 이것은 제품 결함이 아닙니다. 벽에 응축된 습기로 인해 발생한 것입니다.</li> </ul>
세척 중 이상한 거품 발생.	<ul style="list-style-type: none"> <li>• 식기세척기용 세제만 사용하십시오.</li> <li>• 린스통이 썩습니다. 공식 서비스 센터에 문의하십시오.</li> </ul>
칼붙이류에 녹 슨 흔적이 있음.	<ul style="list-style-type: none"> <li>• 세척에 사용한 물에 염분이 너무 많습니다. "연수 장치"를 참조하십시오.</li> <li>• 은 및 스테인리스 스틸 칼붙이류가 함께 있습니다. 은 및 스테인리스 스틸 칼붙이류를 함께 두지 마십시오.</li> </ul>
프로그램 종료 시 통에 세제가 남아 있습니다.	<ul style="list-style-type: none"> <li>• 통에 세제가 끼어 있어서 물로 완전히 세척되지 않았습니다.</li> <li>• 물로 통에 있는 세제를 씻어낼 수 없습니다. 분사기가 막히지 않았는지 확인하십시오.</li> <li>• 트레이에 있는 물건이 열 때 세제통 뚜껑을 막지 않게 하십시오.</li> </ul>
제품 내 냄새.	<ul style="list-style-type: none"> <li>• "내부 세척" 을 참조하십시오.</li> </ul>
물때가 식기, 통 및 도어 내부에 남게 됩니다.	<ul style="list-style-type: none"> <li>• 염분 수치가 낮고, 재충진 표시를 확인하십시오.</li> <li>• 소금통의 캡이 풀려 있습니다.</li> <li>• 수돗물이 경수입니다. "연수 장치" 를 참조하십시오.</li> <li>• 다기능을 탭을 사용해도 염분을 사용하고 연수 장치 재생을 설정합니다. "연수 장치" 를 참조하십시오.</li> <li>• 석회 침전물이 남아있을 경우, 이러한 용도에 특히 적합한 제품 세제로 제품을 청소하십시오.</li> <li>• 다른 세제를 사용하십시오.</li> <li>• 세제 제조업체로 문의합니다.</li> </ul>
칙칙하고, 변색되거나 갈라진 식기.	<ul style="list-style-type: none"> <li>• 식기세척기에 안전한 품목만 제품에서 세척하십시오.</li> <li>• 주의해서 트레이에 세탁물을 넣고 빼십시오. 트레이 세탁물 전단지를 참조하십시오.</li> <li>• 상단 트레이에 민감한 세탁물을 넣으십시오.</li> </ul>

**i** 이상 원인은 "최초 사용 전", "평상시 사용" 또는 "유용한 정보" 를 참조하십시오.

### 13. 기술 정보

크기	너비/높이/깊이(mm)	600 / 850 / 625
전기 연결 1)	전압(V)	200 - 240
	주파수(Hz)	50 / 60
급수 압력	최소/최대(bar/MPa)	0.5 (0.05) / 8 (0.8)
급수	찬물 또는 뜨거운 물 2)	최대 60 °C
용량	자리 설정	13
전력 소비	전원 유지 모드(W)	5.0
	오프 모드(W)	0.10

1) 다른 값은 정격판을 참조하십시오.

2) 대체 에너지원(예: 태양열 에너지)으로부터 뜨거운 물이 나오는 경우, 더운물을 사용하여 에너지 소비를 줄이십시오.

### 14. 품질 보증서

제 품 명			
모 델 명			
구 입 일	년	월	일
판 매 자	상 호		
판 매 자	성 명	전 화	
보 증 기 간	구입일로부터 1 년		

- 본 제품은 일렉트로룩스사의 탁월한 기술과 철저한 품질관리로 생산되었으며, 엄격한 검 사에 합격한 제품입니다.
- 소비자가 정상적인 사용중 1 년이내에 제조사의 결함이나 자연 발생적으로 고장이 생겼을 때에는 그 수리나 부품의 교환을 무상으로 해드릴 것을 보증 합니다.
- 보증 기간이 지났거나 보증기간이내의 잘못된 사용이나 사고로 인한 제품손상, 사용부주의, 설치상의 잘못, 자의적 변경 및 수리, 영업용 목적의 사용, 제품설명서에 규정된 요건이나 규정의 미준수 등으로 인한 고장이나 성능상 하자의 경우 제품보증이 적용되지 않습니다. 또한 전구나 유리 용기 및 플라스틱 용기 같은 부속품에는 적용되지 않습니다.
- 고장이 아닌 경우 서비스를 요청하시면 요금을 받게 되므로 반드시 사용설명서를 읽어 주십시오.
- 사용 중 의문나는 사항이 있거나 서비스를 원하실 경우에는 당사 고객센터로 연락하시기 바랍니다.



수입판매원:  
(주)일렉트로룩스코리아  
서울시 중구 을지로 100

파인에비뉴빌딩 B 동 9 층  
고객센터: 1566-1238  
홈 페이지:  
www.electrolux.co.kr  
제품 제조일 표시  
제품 제조시기는 기기의 별도 라벨에 표시되어 있습니다.

제조시기 확인 방법  
시리얼 넘버“(SER. NO.)8 자리 중 앞의 3 자리를 확인하세요.

- 첫 번째 자리숫자는 생산 년도를 나타냅니다.
- 두 번째와 세 번째 자리수는 생산 주차를 표시합니다.



**생산 년도**  
(5 = 2005 년도 생산)

**생산 주차**  
(40 = 2005년도의 40주차에 생산, 즉 2005년 10월 첫번째 주에 생산되었음을 의미합니다.)

## 15. 환경 고려사항

기호 ♻️가 표시된 재료는 재활용하십시오. 포장재는 해당 용기에 넣어 재활용하십시오. 전기 제품 및 전자 제품 폐기물을 재활용하여 환경과 인류 건강을 보호하십시오. 가정용 폐기물 기호 ♻️가 표시된 제

품을 폐기하지 마십시오. 가까운 재활용 시설에 제품을 보내거나 가까운 시청에 문의하십시오.



[www.electrolux.com/shop](http://www.electrolux.com/shop)



156932131 - A - 292020

