

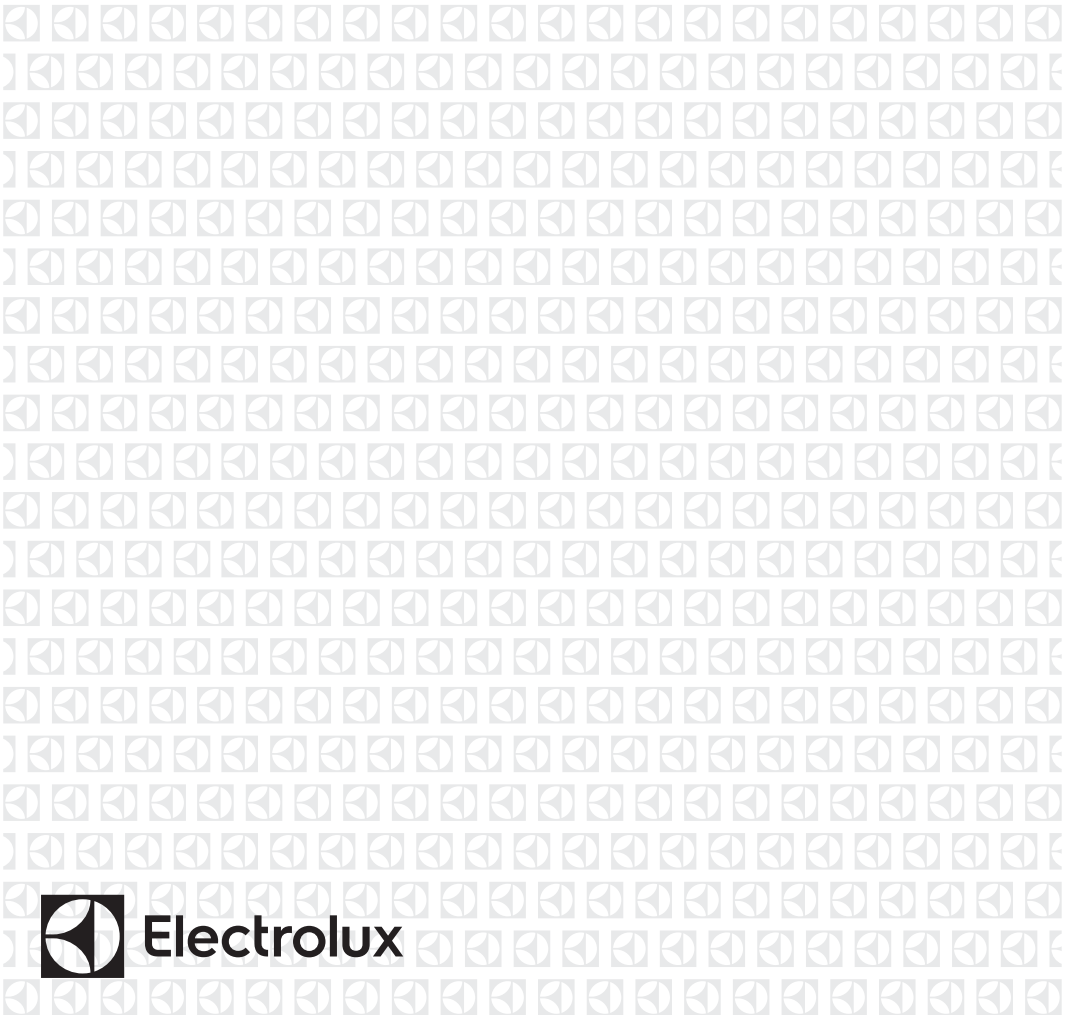

EN Hob
KO 호브

User Manual
사용자 설명서

2
15



CONTENTS

| | |
|-----------------------------|----|
| 1. SAFETY INFORMATION..... | 2 |
| 2. SAFETY INSTRUCTIONS..... | 4 |
| 3. INSTALLATION..... | 7 |
| 4. PRODUCT DESCRIPTION..... | 8 |
| 5. DAILY USE..... | 9 |
| 6. HINTS AND TIPS..... | 10 |
| 7. CARE AND CLEANING..... | 11 |
| 8. TROUBLESHOOTING..... | 12 |
| 9. TECHNICAL DATA..... | 13 |
| 10. ENERGY EFFICIENCY..... | 14 |

WE'RE THINKING OF YOU

Thank you for purchasing an Electrolux appliance. You've chosen a product that brings with it decades of professional experience and innovation. Ingenious and stylish, it has been designed with you in mind. So whenever you use it, you can be safe in the knowledge that you'll get great results every time.

Welcome to Electrolux.

Visit our website to:



Get usage advice, brochures, trouble shooter, service and repair information:
www.electrolux.com/support



Register your product for better service:
www.registerelectrolux.com



Buy Accessories, Consumables and Original spare parts for your appliance:
www.electrolux.com/shop

CUSTOMER CARE AND SERVICE

Always use original spare parts.

When contacting our Authorised Service Centre, ensure that you have the following data available: Model, PNC, Serial Number.

The information can be found on the rating plate.

 Warning / Caution-Safety information

 General information and tips

 Environmental information

Subject to change without notice.

1. SAFETY INFORMATION

Before the installation and use of the appliance, carefully read the supplied instructions. The manufacturer is not responsible for any injuries or damage that are the result of incorrect installation or usage. Always keep the

instructions in a safe and accessible location for future reference.

1.1 Children and vulnerable people safety

- This appliance can be used by children aged from 8 years and above and persons with reduced physical, sensory or mental capabilities or lack of experience and knowledge if they have been given supervision or instruction concerning the use of the appliance in a safe way and understand the hazards involved.
- Children between 3 and 8 years of age and persons with very extensive and complex disabilities shall be kept away from the appliance unless continuously supervised.
- Children of less than 3 years of age should be kept away from the appliance unless continuously supervised.
- Do not let children play with the appliance.
- Keep all packaging away from children and dispose of it appropriately.
- Keep children and pets away from the appliance when it operates or when it cools down. Accessible parts become hot during use.
- If the appliance has a child safety device, it should be activated.
- Children shall not carry out cleaning and user maintenance of the appliance without supervision.

1.2 General Safety

- **WARNING:** The appliance and its accessible parts become hot during use. Care should be taken to avoid touching heating elements.
- **WARNING:** Unattended cooking on a hob with fat or oil can be dangerous and may result in fire.
- **NEVER** try to extinguish a fire with water, but switch off the appliance and then cover flame e.g. with a lid or a fire blanket.

- **CAUTION:** The appliance must not be supplied through an external switching device, such as a timer, or connected to a circuit that is regularly switched on and off by a utility.
- **CAUTION:** The cooking process has to be supervised. A short term cooking process has to be supervised continuously.
- **WARNING:** Danger of fire: Do not store items on the cooking surfaces.
- Metallic objects such as knives, forks, spoons and lids should not be placed on the hob surface since they can get hot.
- Do not use the appliance before installing it in the built-in structure.
- Do not use a steam cleaner to clean the appliance.
- If the glass ceramic surface / glass surface is cracked, switch off the appliance and unplug it from the mains. In case the appliance is connected to the mains directly using junction box, remove the fuse to disconnect the appliance from power supply. In either case contact the Authorised Service Centre.
- If the supply cord is damaged, it must be replaced by the manufacturer, an authorized Service or similarly qualified persons in order to avoid a hazard.
- **WARNING:** Use only hob guards designed by the manufacturer of the cooking appliance or indicated by the manufacturer of the appliance in the instructions for use as suitable or hob guards incorporated in the appliance. The use of inappropriate guards can cause accidents.

2. SAFETY INSTRUCTIONS

2.1 Installation



WARNING!
Only a qualified person must install this appliance.



WARNING!
Risk of injury or damage to the appliance.

- Remove all the packaging.
- Do not install or use a damaged appliance.

- Follow the installation instructions supplied with the appliance.
- Keep the minimum distance from other appliances and units.
- Always take care when moving the appliance as it is heavy. Always use safety gloves and enclosed footwear.
- Seal the cut surfaces with a sealant to prevent moisture from causing swelling.
- Protect the bottom of the appliance from steam and moisture.
- Do not install the appliance next to a door or under a window. This prevents hot cookware from falling from the appliance when the door or the window is opened.
- If the appliance is installed above drawers make sure that the space, between the bottom of the appliance and the upper drawer is sufficient for air circulation.
- The bottom of the appliance can get hot. Make sure to install a separation panel made from plywood, kitchen carcass material or other non-flammable materials under the appliance to prevent access to the bottom.
- The separation panel has to cover the area under the hob completely.
- Do not let the electricity mains cable tangle.
- Make sure that a shock protection is installed.
- Use the strain relief clamp on the cable.
- Make sure the mains cable or plug (if applicable) does not touch the hot appliance or hot cookware, when you connect the appliance to the near sockets.
- Do not use multi-plug adapters and extension cables.
- Make sure not to cause damage to the mains plug (if applicable) or to the mains cable. Contact our Authorised Service Centre or an electrician to change a damaged mains cable.
- The shock protection of live and insulated parts must be fastened in such a way that it cannot be removed without tools.
- Connect the mains plug to the mains socket only at the end of the installation. Make sure that there is access to the mains plug after the installation.
- If the mains socket is loose, do not connect the mains plug.
- Do not pull the mains cable to disconnect the appliance. Always pull the mains plug.
- Use only correct isolation devices: line protecting cut-outs, fuses (screw type fuses removed from the holder), earth leakage trips and contactors.
- The electrical installation must have an isolation device which lets you disconnect the appliance from the mains at all poles. The isolation device must have a contact opening width of minimum 3 mm.

2.2 Electrical Connection



WARNING!

Risk of fire and electric shock.

- All electrical connections should be made by a qualified electrician.
- The appliance must be earthed.
- Before carrying out any operation make sure that the appliance is disconnected from the power supply.
- Make sure that the parameters on the rating plate are compatible with the electrical ratings of the mains power supply.
- Make sure the appliance is installed correctly. Loose and incorrect electricity mains cable or plug (if applicable) can make the terminal become too hot.
- Use the correct electricity mains cable.

2.3 Use



WARNING!

Risk of injury, burns and electric shock.

- Remove all the packaging, labelling and protective film (if applicable) before first use.
- This appliance is for household use only.
- Do not change the specification of this appliance.

- Make sure that the ventilation openings are not blocked.
- Do not let the appliance stay unattended during operation.
- Set the cooking zone to “off” after each use.
- Do not put cutlery or saucepan lids on the cooking zones. They can become hot.
- Do not operate the appliance with wet hands or when it has contact with water.
- Do not use the appliance as a work surface or as a storage surface.
- If the surface of the appliance is cracked, disconnect immediately the appliance from the power supply. This to prevent an electrical shock.
- When you place food into hot oil, it may splash.



WARNING!

Risk of fire and explosion

- Fats and oil when heated can release flammable vapours. Keep flames or heated objects away from fats and oils when you cook with them.
- The vapours that very hot oil releases can cause spontaneous combustion.
- Used oil, that can contain food remnants, can cause fire at a lower temperature than oil used for the first time.
- Do not put flammable products or items that are wet with flammable products in, near or on the appliance.



WARNING!

Risk of damage to the appliance.

- Do not keep hot cookware on the control panel.
- Do not put a hot pan cover on the glass surface of the hob.
- Do not let cookware boil dry.
- Be careful not to let objects or cookware fall on the appliance. The surface can be damaged.
- Do not activate the cooking zones with empty cookware or without cookware.

- Do not put aluminium foil on the appliance.
- Cookware made of cast iron, aluminium or with a damaged bottom can cause scratches on the glass / glass ceramic. Always lift these objects up when you have to move them on the cooking surface.
- This appliance is for cooking purposes only. It must not be used for other purposes, for example room heating.

2.4 Care and cleaning

- Clean the appliance regularly to prevent the deterioration of the surface material.
- Switch off the appliance and let it cool down before cleaning.
- Do not use water spray and steam to clean the appliance.
- Clean the appliance with a moist soft cloth. Use only neutral detergents. Do not use abrasive products, abrasive cleaning pads, solvents or metal objects.

2.5 Service

- To repair the appliance contact the Authorised Service Centre.
- Use original spare parts only.

2.6 Disposal



WARNING!

Risk of injury or suffocation.

- Contact your municipal authority for information on how to discard the appliance correctly.
- Disconnect the appliance from the mains supply.
- Cut off the mains electrical cable close to the appliance and dispose of it.

3. INSTALLATION

 **WARNING!**
Refer to Safety chapters.

3.1 Before the installation

Before you install the hob, write down the information below from the rating plate. The rating plate is on the bottom of the hob.

Serial number

3.2 Built-in hobs

Only use the built-in hobs after you assemble the hob into correct built-in units and work surfaces that align to the standards.

3.3 Connection cable

- The hob is supplied with a connection cable.
- To replace the damaged mains cable, use the cable type: H05V2V2-F which withstands a temperature of 90 °C or higher. Speak to your local Service Centre.

3.4 Assembly

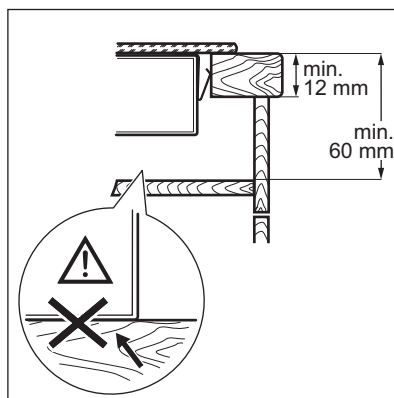
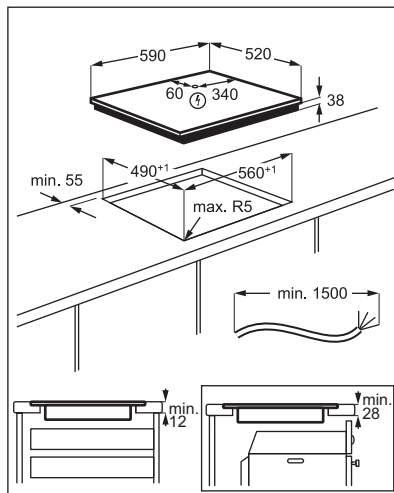
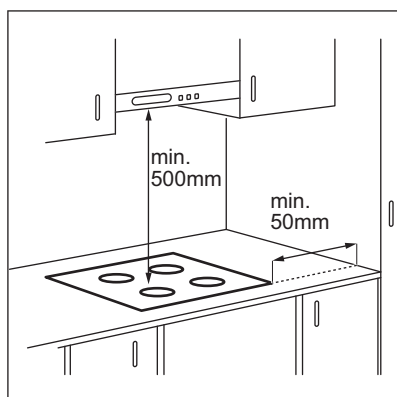

 www.youtube.com/electrolux
www.youtube.com/aeg

How to install your Electrolux Radiant Hob - Worktop installation 

3.5 Protection box

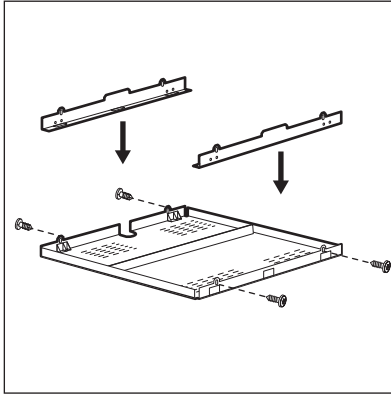

If you use a protection box (an additional accessory), the protective floor directly below the hob is not necessary. The protection box accessory may not be available in some countries. Please contact your local supplier.

i You can not use the protection box if you install the hob above an oven.

4. PRODUCT DESCRIPTION

4.1 Cooking surface layout

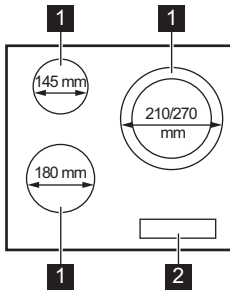

- 1** Cooking zone
- 2** Control panel



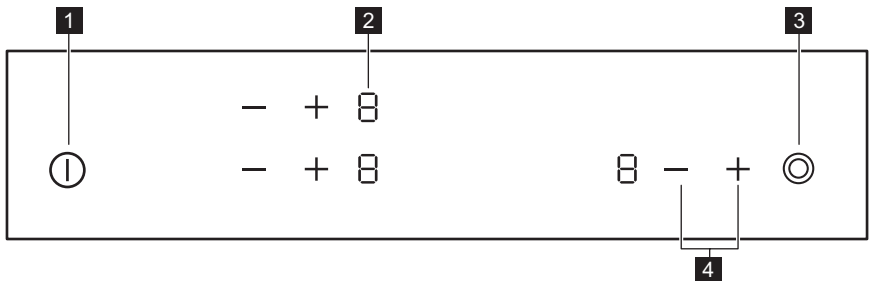



4.2 Control panel layout



Use the sensor fields to operate the appliance. The displays, indicators and sounds tell which functions operate.

| | Sensor field | Function | Comment |
|---|--------------|----------------------|--|
| 1 | ① | ON / OFF | To activate and deactivate the hob. |
| 2 | - | Heat setting display | To show the heat setting. |
| 3 | ⊙ | - | To activate and deactivate the outer ring. |
| 4 | + / — | - | To set a heat setting. |

4.3 Heat setting displays

| Display | Description |
|---|--|
|  | The cooking zone is deactivated. |
|  -  | The cooking zone operates. |
|  + digit | There is a malfunction. |
|  | A cooking zone is still hot (residual heat). |
|  | Child Safety Device operates. |
|  | Automatic Switch Off operates. |

4.4 Residual heat indicator



WARNING!

 There is a risk of burns from residual heat.

are currently using. The indicators may also come on for the neighbouring cooking zones even if you are not using them.

The indicators show the level of the residual heat for the cooking zones you

5. DAILY USE



WARNING!

Refer to Safety chapters.

5.1 Activating and deactivating

Touch  for 1 second to activate or deactivate the hob.

5.2 Automatic Switch Off





The function deactivates the hob automatically if:

- all cooking zones are deactivated,
- you do not set the heat setting after you activate the hob,
- you spill something or put something on the control panel for more than 10 seconds (a pan, a cloth, etc.). An acoustic signal sounds and the hob deactivates. Remove the object or clean the control panel.
- you do not deactivate a cooking zone or change the heat setting. After some time  comes on and the hob deactivates.

The relation between the heat setting and the time after which the hob deactivates:

| Heat setting | The hob deactivates after |
|--------------|---------------------------|
| 1 - 2 | 6 hours |
| 3 - 4 | 5 hours |
| 5 | 4 hours |
| 6 - 9 | 1.5 hour |

5.3 The heat setting

Touch  to increase the heat setting.
 Touch  to decrease the heat setting.
 Touch  and  at the same time to deactivate the cooking zone.

5.4 Activating and deactivating the outer rings

You can adjust the surface you cook to the dimension of the cookware.

Use sensor field: 



To activate the outer ring: touch the sensor field. The indicator comes on.

To deactivate the outer ring: touch the sensor field until the indicator goes out.



5.5 Child Safety Device



This function prevents an accidental operation of the hob.

To start the function: activate the hob with . Do not set any heat setting.

Touch  of the two front cooking zones at the same time for 4 seconds.  comes on. Deactivate the hob with .

To stop the function: activate the hob with . Do not set any heat setting.

Touch  of the two front cooking zones at the same time for 4 seconds.  comes on. Deactivate the hob with .

To suspend the function for only one cooking session: activate the hob with .  comes on. Touch  of the two front cooking zones at the same time for 4 seconds. **Set the heat setting in 10 seconds.** You can operate the hob.

When you deactivate the hob with  the function operates again.

6. HINTS AND TIPS



WARNING!
Refer to Safety chapters.

6.1 Cookware



The bottom of the cookware must be as thick and flat as possible.
Ensure pan bases are clean and dry before placing on the hob surface.



Cookware made of enamelled steel and with aluminium or copper bottoms can cause a colour change on the glass-ceramic surface.

6.2 Examples of cooking applications



The data in the table is for guidance only.

| Heat setting | Use to: | Time (min) | Hints |
|--------------|------------------------|--------------|----------------------------|
| 1 | Keep cooked food warm. | as necessary | Put a lid on the cookware. |

| Heat setting | Use to: | Time (min) | Hints |
|--------------|--|--------------|---|
| 1 - 2 | Hollandaise sauce, melt: butter, chocolate, gelatine. | 5 - 25 | Mix from time to time. |
| 1 - 2 | Solidify: fluffy omelettes, baked eggs. | 10 - 40 | Cook with a lid on. |
| 2 - 3 | Simmer rice and milkbased dishes, heat up ready-cooked meals. | 25 - 50 | Add at least twice as much liquid as rice, mix milk dishes halfway through the procedure. |
| 3 - 4 | Steam vegetables, fish, meat. | 20 - 45 | Add a couple of tablespoons of liquid. |
| 4 - 5 | Steam potatoes. | 20 - 60 | Use max. ¼ l of water for 750 g of potatoes. |
| 4 - 5 | Cook larger quantities of food, stews and soups. | 60 - 150 | Up to 3 l of liquid plus ingredients. |
| 6 - 7 | Gentle fry: escalope, veal cordon bleu, cutlets, rissoles, sausages, liver, roux, eggs, pancakes, doughnuts. | as necessary | Turn halfway through. |
| 7 - 8 | Heavy fry, hash browns, loin steaks, steaks. | 5 - 15 | Turn halfway through. |
| 9 | Boil water, cook pasta, sear meat (goulash, pot roast), deep-fry chips. | | |

7. CARE AND CLEANING



WARNING!

Refer to Safety chapters.

7.1 General information

- Clean the hob after each use.
- Always use cookware with a clean base.
- Scratches or dark stains on the surface have no effect on how the hob operates.
- Use a special cleaner suitable for the surface of the hob.
- Use a special scraper for the glass.

7.2 Cleaning the hob

- **Remove immediately:** melted plastic, plastic foil, sugar and food with sugar,

otherwise, the dirt can cause damage to the hob. Take care to avoid burns. Use a special hob scraper on the glass surface at an acute angle and move the blade on the surface.



- **Remove when the hob is sufficiently cool:** limescale rings, water rings, fat stains, shiny metallic discoloration. Clean the hob with a moist cloth and a non-abrasive detergent. After cleaning, wipe the hob dry with a soft cloth.
- **Remove shiny metallic discoloration:** use a solution of water with vinegar and clean the glass surface with a cloth.

8. TROUBLESHOOTING



WARNING!
Refer to Safety chapters.

8.1 What to do if...

| Problem | Possible cause | Remedy |
|--|---|---|
| You cannot activate or operate the hob. | The hob is not connected to an electrical supply or it is connected incorrectly. | Check if the hob is correctly connected to the electrical supply. Refer to the connection diagram. |
| | The fuse is blown. | Make sure that the fuse is the cause of the malfunction. If the fuse is blown again and again, contact a qualified electrician. |
| | You do not set the heat setting for 10 seconds. | Activate the hob again and set the heat setting in less than 10 seconds. |
| An acoustic signal sounds and the hob deactivates. An acoustic signal sounds when the hob is deactivated. | You touched 2 or more sensor fields at the same time. | Touch only one sensor field. |
| | There is water or fat stains on the control panel. | Clean the control panel. |
| | You put something on one or more sensor fields. | Remove the object from the sensor fields. |
| The hob deactivates. | You put something on the sensor field  . | Remove the object from the sensor field. |
| Residual heat indicator does not come on. | The zone is not hot because it operated only for a short time or the sensor is damaged. | If the zone operated sufficiently long to be hot, speak to an Authorised Service Centre. |
| You cannot activate the outer ring. | | First, activate the inner ring by changing the heat setting. |
|  There is a dark area on the multiple zone. | It is normal that there is a dark area on the multiple zone. | |
| The sensor fields become hot. | The cookware is too large or you put it too near to the controls. | Put large cookware on the rear zones, if possible. |

| Problem | Possible cause | Remedy |
|-------------------------------------|--|---|
| L comes on. | Child Safety Device operates. | Refer to "Daily use". |
| E and a number come on. | There is an error in the hob. | Deactivate the hob and activate it again after 30 seconds. If E comes on again, disconnect the hob from the electrical supply. After 30 seconds, connect the hob again. If the problem continues, speak to an Authorised Service Centre. |
| You can hear a constant beep noise. | The electrical connection is incorrect. | Disconnect the hob from the electrical supply. Ask a qualified electrician to check the installation. |
| E6 comes on. | The second phase of the power supply is missing. | Check if the hob is correctly connected to the electrical supply. Remove the fuse, wait one minute, and insert the fuse again. |

8.2 If you cannot find a solution...

If you cannot find a solution to the problem yourself, contact your dealer or an Authorised Service Centre. Give the data from the rating plate. Give also three digit letter code for the glass ceramic (it is in the corner of the glass

surface) and an error message that comes on. Make sure, you operated the hob correctly. If not the servicing by a service technician or dealer will not be free of charge, also during the warranty period. The instructions about the Service Centre and conditions of guarantee are in the guarantee booklet.

9. TECHNICAL DATA

9.1 Rating plate

Model EHF6231FOK
Typ 60 HAD 20 AO

Ser.Nr.
ELECTROLUX

PNC 949 599 133 00
220 V 60 Hz
Made in Germany
3.0 kW



9.2 Cooking zones specification

| Cooking zone | Nominal Power (Max heat setting) [W] | Cooking zone diameter [mm] |
|--------------|--------------------------------------|----------------------------|
| Left front | 1700 | 180 |

| Cooking zone | Nominal Power (Max heat setting) [W] | Cooking zone diameter [mm] |
|--------------|--------------------------------------|----------------------------|
| Left rear | 1200 | 145 |
| Right front | 1500 / 2300 | 210 / 270 |

For optimal cooking results use cookware no larger than the diameter of the cooking zone.

10. ENERGY EFFICIENCY

10.1 Energy saving

You can save energy during everyday cooking if you follow below hints.

- When you heat up water, use only the amount you need.
- If it is possible, always put the lids on the cookware.
- Before you activate the cooking zone put the cookware on it.
- The cookware bottom should have the same diameter as the cooking zone.
- Put the smaller cookware on the smaller cooking zones.
- Put the cookware directly in the centre of the cooking zone.
- Use the residual heat to keep the food warm or to melt it.

11. ENVIRONMENTAL CONCERNS

Recycle materials with the symbol . Put the packaging in relevant containers to recycle it. Help protect the environment and human health by recycling waste of electrical and electronic appliances. Do not dispose of

appliances marked with the symbol  with the household waste. Return the product to your local recycling facility or contact your municipal office.

목차

| | |
|--------------------|----|
| 1. 안전 정보..... | 15 |
| 2. 안전 지침..... | 17 |
| 3. 설치..... | 19 |
| 4. 제품 설명..... | 20 |
| 5. 일상적 사용..... | 22 |
| 6. 유용한 정보..... | 22 |
| 7. 관리 및 청소..... | 23 |
| 8. 문제 해결..... | 24 |
| 9. 기술 정보..... | 25 |
| 10. 에너지 효율성..... | 26 |
| 11. 품 질 보 증 서..... | 26 |

소비자를 먼저 생각합니다

본 Electrolux 전자 제품을 구입해 주셔서 감사합니다. 수십 년의 전문 노하우와 혁신이 담겨 있는 제품을 선택하셨습니다. 독창적이면서도 스타일이 멋진 본 제품은 소비자를 염두에 두고 디자인되었습니다. 따라서 제품을 사용할 때마다 항상 훌륭한 결과를 기대하셔도 좋습니다.

Electrolux에 오신 것을 환영합니다.

당사 웹사이트를 방문하여 다음 사항을 확인하십시오.



사용 지침, 브로셔, 문제 해결 지침, 서비스 및 수리 정보 받기:
www.electrolux.com/support



보다 나은 서비스를 위해 제품 등록:
www.registerelectrolux.com



전자 제품에 맞는 부속품, 소모품 및 정품 예비부품 구입:
www.electrolux.com/shop

고객 관리 및 서비스

당사는 정품 예비부품의 사용을 권장합니다.

당사의 공식 서비스 센터에 문의할 때는 반드시 아래 데이터 즉, 모델, PNC, 일련 번호 등의 정보를 준비해야 합니다.

해당 정보는 명판에 나와 있습니다.

⚠ 경고 / 주의-안전 정보

ℹ 일반 정보 및 팁

🌿 환경 보호 정보

사전 통지 없이 변경될 수 있습니다.

1. ⚠ 안전 정보

전자 제품을 설치하고 사용하기에 앞서, 포함된 지침을 자세히 읽어보시기 바랍니다. 제조업체는 잘못된 설치나 사용으로 인해 발생한 부상 또는 손상에 대해 책임을 지지 않습니다. 필요할 때

참고하기 위해 지침은 항상 안전하고 접근 가능한 위치에 보관해 주십시오.

1.1 어린이 및 장애인 안전 수칙

- 만 8세 이상의 어린이나, 신체적, 감각적, 또는 정신적 능력이 저하되거나 경험과 지식이 부족한 사람이 이 전자 제품을 사용하고자 하는 경우, 안전한 사용 방법에 대해 감독 또는 주의를 받고 관련 위험 요소에 대해 이해하는 경우 사용이 가능합니다.
- 만 3~8세의 어린이 및 매우 광범위하고 복잡한 장애를 지닌 사람은 지속적으로 감독하지 않는 한 전자 제품 가까이 오지 못하게 하십시오.
- 만 3세 미만의 어린이는 지속적으로 감독하지 않는 한 전자 제품 가까이 오지 못하게 하십시오.
- 어린이가 제품을 가지고 장난을 하지 못하게 하십시오.
- 모든 포장재는 어린이의 손에 닿지 않게 하고 적절하게 폐기하십시오.
- 전자 제품이 작동되거나 열을 식힐 때 어린이나 애완동물이 전자 제품 가까이 오지 못하도록 주의합니다. 사용 중에 표면의 부품이 가열됩니다.
- 제품에 어린이 안전 장치가 있는 경우 이를 작동해야 합니다.
- 어린이는 감독 없이 제품을 세척하거나 유지보수해서는 안 됩니다.

1.2 일반 안전 수칙

- 경고: 전자 제품 및 표면의 부품은 사용 시 뜨거워집니다. 발열체를 만지지 않도록 주의를 기울여야 합니다.
- 경고: 기름 또는 지방으로 요리하는 중에 호브를 지켜보지 않을 경우, 위험하거나 화재의 원인이 될 수 있습니다.
- 절대 물로 화재를 진압하려고 하지 말고, 전자 제품 스위치를 끈 후 뚜껑이나 화재용 담요 등으로 불꽃을 덮으십시오.
- 주의: 전자 제품은 타이머와 같은 외부 전환 장치를 통해 공급되거나 공공시설에서 정기적으로 전원을 켜거나 끄는 회로에 연결되어서는 안 됩니다.
- 주의: 조리 과정을 감독해야 합니다. 단기 조리 과정을 지속적으로 감독해야 합니다.
- 경고: 화재 위험: 조리면 위에 물건을 보관하지 마십시오.

- 칼, 포크, 숟가락, 뚜껑 등과 같은 금속 물체는 호브 표면이 뜨거워질 수 있으니 올려 놓지 마십시오.
- 전자 제품을 불박이형 구조 안에 설치한 후 사용하십시오.
- 전자 제품을 세척하기 위해 증기 소독기를 사용하지 마십시오.
- 글라스 세라믹 표면/글라스 표면에 금이 간 경우 전자 제품 스위치를 끄고 전원을 분리합니다. 전자 제품이 정션함을 사용해 전원에 직접 연결된 경우, 퓨즈를 제거해 전자 제품을 전원 공급 장치와 분리하십시오. 어떤 경우든지 공식 서비스 센터로 문의합니다.
- 전원 코드가 손상된 경우, 위험을 방지하려면 제조사, 공식 서비스 기술자 또는 자격을 갖춘 전문가가 교체해야 합니다.
- 경고: 조리 제품 제조 업체에서 설계한 호브 가드, 제품 사용 설명서에서 제품 제조업체가 적합한 것으로 명시한 호브 가드 또는 조리 제품에 통합된 호브 가드만 사용하십시오. 부적합한 가드를 사용하면 사고가 일어날 수 있습니다.

2. 안전 지침

2.1 설치



경고
 자격을 갖춘 전문가만 이 제품을 설치해야 합니다.



경고
 부상을 입거나 전자 제품이 손상될 위험이 있습니다.

- 모든 포장재를 제거합니다.
- 손상된 전자 제품을 설치 또는 사용하지 마십시오.
- 전자 제품과 함께 제공된 설치 지침을 준수합니다.
- 다른 제품 및 장치와 최소 거리를 유지하십시오.
- 전자 제품이 무거우므로 전자 제품 이동 시 항상 주의하십시오. 반드시 안전 장갑 및 보호가 가능한 신발을 착용하십시오.
- 팽창을 초래하는 습기를 방지하기 위해 절단 표면을 방수제로 밀폐하십시오.
- 전자 제품 하단을 증기와 습기로부터 보호합니다.
- 전자 제품을 문 옆이나 창 아래에 설치하지 마십시오. 이렇게 하면 문이나 창이 열릴 때 뜨거운 조리 용기가 전자 제품에서 떨어지는 것을 예방할 수 있습니다.
- 전자 제품을 칸 위에 설치하려면 공기가 순환할 수 있도록 전자 제품 하단과 상단 칸 사이의 공간이 충분하지 확인하십시오.

- 전자 제품 바닥이 뜨거워질 수 있습니다. 바닥에 닿지 않도록 전자 제품 아래에 합판, 부엌 마루 자재 또는 비가연성 자재로 만든 분리 패널을 설치해야 합니다.
- 분리 패널은 호브 아래의 공간을 완전히 덮어야 합니다.

2.2 전기 연결



경고
 화재 및 감전 위험이 있습니다.

- 모든 전기 연결은 반드시 전문 기술자에게 의뢰해야 합니다.
- 이 전자 제품은 반드시 접지해야 합니다.
- 모든 작동을 수행하기 전에 전자 제품이 전원에서 분리되어 있는지 확인하십시오.
- 정격판의 매개변수가 주 전원 공급 장치의 전기 등급과 호환되는지 확인하십시오.
- 전자 제품이 제대로 설치되었는지 확인하십시오. 전원 케이블 또는 플러그(해당되는 경우)를 헐겁거나 잘못 연결할 경우, 단자가 필요 이상으로 뜨거워질 수 있습니다.
- 올바른 전원 케이블을 사용하십시오.
- 전원 케이블이 꼬이지 않도록 합니다.
- 전기 충격 보호대를 설치해야 합니다.
- 케이블에 스트레인 릴리프 클램프를 이용합니다.
- 가까이에 있는 소켓에 전자 제품을 연결할 경우, 전원 케이블 또는 플러그(해당되는

경우)가 뜨거운 전자 제품 또는 뜨거운 조리 용기에 닿지 않도록 하십시오.

- 멀티탭 및 연장 케이블을 사용하지 마십시오.
- 전원 플러그 및 전원 케이블 (해당되는 경우)이 손상되지 않게 하십시오. 당사의 공식 서비스 센터나 전기 기술자에게 연락하여 손상된 전원 케이블을 교체하십시오.
- 사용 중이거나 절연된 부분의 충격 방지는 도구 없이는 제거할 수 없는 방식으로 고정되어야 합니다.
- 전원 플러그는 설치 종료 시에만 전원 소켓에 연결하십시오. 설치 후 전원 플러그에 손이 닿을 수 있는지 확인하십시오.
- 전원 소켓이 헐거우면, 전원 플러그를 연결하지 마십시오.
- 전자 제품을 분리하기 위해 전원 케이블을 잡아 당기지 마십시오. 항상 전원 플러그 부분을 잡고 뽑니다.
- 올바른 절연 장치만 사용하십시오: 라인 보호 차단기, 퓨즈(홀더에서 분리된 나사형 퓨즈), 누전 차단기 및 접촉기.
- 전기 설비에는 전극의 전원에서 전자 제품을 분리할 수 있는 절연 장치가 있어야 합니다. 절연 장치에는 최소 3 mm의 접점 입구 간격이 있어야 합니다.

2.3 사용 설명



경고
부상, 화상 및 감전 위험이 있습니다.

- 제품을 처음 사용하기 전에 모든 포장, 라벨 및 보호 필름(해당하는 경우)을 제품에서 제거하십시오.
- 본 전자 제품은 가정용으로만 사용하도록 제작되었습니다.
- 본 제품의 사양을 변경하지 마십시오.
- 환풍구가 막혀 있지 않은지 확인하십시오.
- 전자 제품이 작동 중인 경우는 자리를 비우지 마십시오.
- 매번 사용이 끝나면 쿠킹존의 스위치를 "꺼야" 합니다.
- 쿠킹존 위에 칼블리루(나이프, 포크, 손가락 등)나 소스팬 뚜껑을 올려 놓지 마십시오. 올려놓은 물체가 뜨거워질 수 있습니다.
- 젖은 손 또는 물에 닿은 상태로 전자 제품을 작동하지 마십시오.
- 본 전자 제품을 작업대로 사용하거나 물건을 올려 두는 용도로 사용하지 마십시오.
- 전자 제품의 표면에 금이 간 경우 전자 제품을 전원에서 즉시 분리하십시오. 이는 감전을 방지하기 위해서입니다.
- 재료를 뜨거운 기름에 넣을 경우, 뜨거운 기름이 튀 수 있습니다.



경고
폭발 및 화재 위험이 있습니다.

- 기름과 지방은 가열되면 가연성 증기가 배출될 수 있습니다. 기름과 지방을 사용한 조리 시 화염 또는 가열된 물체로부터 멀리하십시오.
- 매우 뜨거운 기름이 배출하는 증기는 자연 발화를 초래할 수 있습니다.
- 폐유는 음식 찌꺼기가 포함될 수 있으며, 처음 사용하는 기름보다 더 낮은 온도에서 화재를 초래할 수 있습니다.
- 전자 제품 내부, 근처나 위에 가연성 제품 또는 가연성 제품에 젖은 물체를 놓지 마십시오.



경고
전자 제품이 손상될 위험이 있습니다.

- 제어판 위에는 뜨거운 조리 용기를 올려 놓지 마십시오.
- 호브 유리 표면에 뜨거운 팬 뚜껑을 올려 놓지 마십시오.
- 조리 용기를 가열하여 건조시키지 마십시오.
- 물건이나 조리 용기가 전자 제품에 떨어지지 않도록 주의하십시오. 표면이 손상될 수 있습니다.
- 내용물 없이 비어있는 냄비를 올려 놓거나 아무 것도 올려 놓지 않은 채로 쿠킹존을 작동하지 마십시오.
- 전자 제품 위에 알루미늄 호일을 올려놓지 마십시오.
- 조리 용기가 주철 또는 알루미늄으로 되어 있거나 바닥이 손상되어 있으면 글라스/글라스 세라믹에 흠집이 날 수 있습니다. 쿠킹판에서 이동시켜야 하는 경우 항상 물체를 들어 올려 이동시키십시오.
- 본 전자 제품은 주방용으로만 사용하도록 제작되었습니다. 예를 들어 실내 난방과 같이, 설계된 목적 이외의 다른 용도로 사용할 수 없습니다.

2.4 관리 및 세척

- 표면 재료의 악화를 방지하기 위해 전자 제품을 정기적으로 청소하십시오.
- 전자 제품을 청소하기 전에 전자 제품을 작동 중지하고 열이 식을 때까지 기다리십시오.
- 전자 제품을 세척하기 위해 물 분사나 증기를 사용하지 마십시오.
- 젖은 부드러운 천으로 전자 제품을 닦습니다. 중성 세제만 사용하십시오. 마모성 제

품, 마모성 세척 패드나 용제 또는 금속성 물체를 사용하지 마십시오.

- 전자 제품의 올바른 폐기 방법에 대한 자세한 정보는 해당 시 당국에 문의하십시오.
- 전자 제품을 주전원으로부터 차단합니다.
- 전자 제품에 인접한 주 전원 전기 케이블을 잘라 내어 폐기하십시오.

2.5 서비스

- 전자 제품을 수리하려면 공식 서비스 센터에 문의하십시오.
- 정품 예비 부품만 사용하십시오.

2.6 폐기 처분

! 경고
부상이나 질식의 위험이 있습니다.

3. 설치

! 경고
안전 장을 참조하십시오.

3.1 설치 전

호브를 설치하기 전, 정격판에 아래의 정보를 작성하십시오. 정격판은 호브의 하단에 있습니다.

일련 번호

3.2 붙박이형 호브

붙박이형 호브는 올바른 붙박이 장치와 표준에 맞는 작업대 내에 호브를 조립한 후에만 사용하십시오.

3.3 연결 케이블

- 이 호브에는 연결 케이블이 제공됩니다.
- 손상된 주전원 케이블을 교체하려면: H05V2V2-F 90°C 이상의 온도를 견디는 케이블 유형을 사용하십시오. 자세한 내용은 가까운 서비스 센터로 문의해 주십시오.

3.4 조립

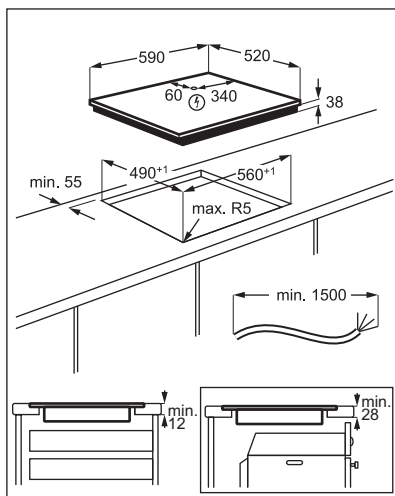
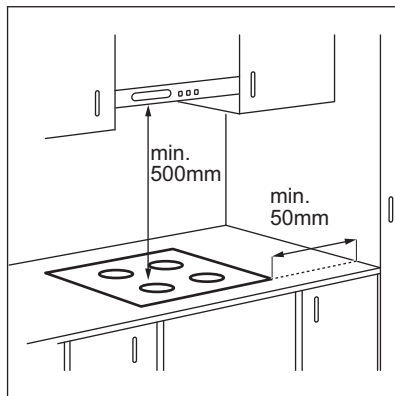

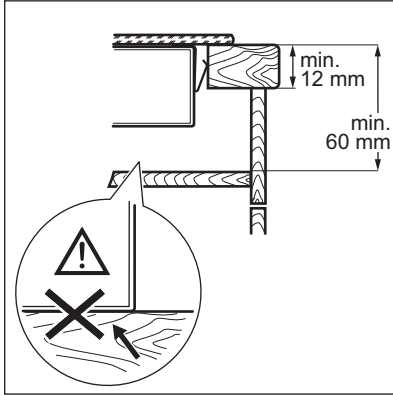

www.youtube.com/electrolux
www.youtube.com/aeg

How to install your Electrolux
Radiant Hob - Worktop installation



3.5 보호 상자

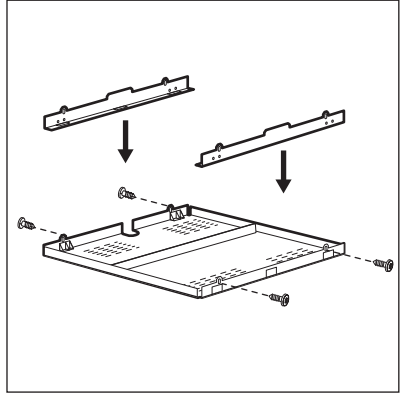

보호 상자(추가 부속품)를 사용하는 경우에는 호브 바로 아래 보호용 바닥이 필요 없습니다. 보호 상자 부속품은 국가에 따라 제공되지 않을 수 있습니다. 가까운 공급업체에 문의하십시오.

i 호브를 오븐 위에 설치하는 경우에는 보호 상자를 사용할 수 없습니다.

4. 제품 설명

4.1 쿠킹판 구성

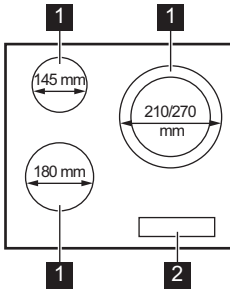

- 1** 쿠킹존
- 2** 제어판

4.2 제어판 구성

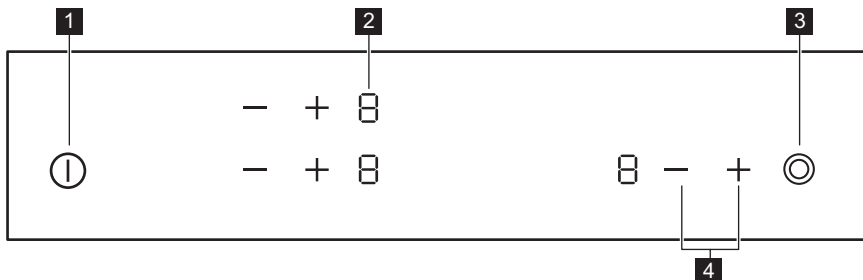

전자 제품을 작동하려면 센서 필드를 사용하십시오. 표시창, 표시등 및 소리는 어떤 기능이 작동하는지 알려줍니다.

| 번호 | 센서 필드 | 기능 | 메모 |
|----|-------|-----------|------------------|
| 1 | ⓪ | 켜짐/꺼짐 | 호브의 작동 및 작동 중지 |
| 2 | - | 온도 설정 표시창 | 온도 설정 상태를 표시 |
| 3 | ⊘ | - | 바깥 링의 작동 및 작동 해제 |
| 4 | + / - | - | 온도 설정 선택 |

4.3 온도 설정 표시창

| 표시창 | 설명 |
|---------|-----------------------------|
| ⓪ | 쿠킹존이 작동 해제됩니다. |
| ⓪ - 9 | 쿠킹존이 작동합니다. |
| E + 자릿수 | 기능이 제대로 작동하지 않습니다. |
| H | 쿠킹존이 아직 뜨거움 (아직 열기가 남아 있음). |
| L | 어린이 안전 장치가 작동합니다. |
| - | 스위치 자동 꺼짐 작동합니다. |

4.4 잔열 표시등



경고
 H 잔열로 인한 화상의 위험이 있습니다.

표시등은 현재 사용하고 있는 쿠킹존의 잔열 정도를 표시합니다. 표시등을 사용하지 않을 경우에도 옆에 있는 쿠킹존에 표시등이 켜질 수 있습니다.

5. 일상적 사용

 **경고**
안전 장을 참조하십시오.

5.1 작동 및 작동 중지

①을 1초간 눌러 호브를 작동 또는 작동 중지합니다.

5.2 스위치 자동 꺼짐





다음과 같은 경우에는 호브를 자동으로 작동 중지하는 기능이 작동합니다.

- 쿠킹존이 모두 작동 해제되는 경우.
- 호브를 작동한 후 온도 설정을 하지 않은 경우.
- 제어판에 무언가를 흘리거나 10초 이상 무언가를 올려놓은 경우(팬, 행주 등). 신호음이 들리고 호브가 작동 중지됩니다. 물체를 치우거나 제어판을 청소하십시오.
- 쿠킹존을 작동 해제하지 않거나 온도 설정을 변경한 경우. 잠시 후 가 켜지고 호브가 작동 해제됩니다.

온도 설정 및 이후 호브가 작동 해제되는 시간의 관계:

| 온도 설정 | 호브가 다음 시간 후 작동 중지됩니다. |
|-------|-----------------------|
| 1 - 2 | 6시간 |
| 3 - 4 | 5시간 |
| 5 | 4시간 |
| 6 - 9 | 1.5시간 |

5.3 온도 설정

를 터치해 온도 설정을 높이십시오. 를 터치해 온도 설정을 낮추십시오. 쿠킹존을 작동 해제하려면  및 를 동시에 터치하십시오.

6. 유용한 정보

 **경고**
안전 장을 참조하십시오.

5.4 외부 링 작동 및 작동 해제

조리 용기의 크기에 따라 표면을 조절할 수 있습니다.



센서 필드 사용: 



외부 링 작동: 센서 필드를 터치합니다. 표시등이 켜집니다.



외부 링 작동 해제: 표시등이 꺼질 때까지 센서 필드를 터치합니다.

5.5 어린이 안전 장치

이 기능은 실수로 인한 호브의 작동을 방지합니다.

기능을 시작하려면: ①로 호브를 작동합니다. 온도 설정을 하지 마십시오. 두 개의 전면 쿠킹존의 을 동시에 4초간 터치합니다. 이 켜집니다. ①로 호브를 작동 중지합니다.

기능을 정지하려면: ①로 호브를 작동합니다. 온도 설정을 하지 마십시오. 두 개의 전면 쿠킹존의 을 동시에 4초간 터치합니다. 이 켜집니다. ①로 호브를 작동 중지합니다.

1회의 조리 시간에만 기능을 일시 중단하고자 하는 경우: ①로 호브를 작동합니다. 이 켜집니다. 두 개의 전면 쿠킹존의 을 동시에 4초간 터치합니다. 10초 이내에 온도를 설정하십시오. 호브를 작동할 수 있습니다. ①로 호브를 작동 중지하면, 기능이 다시 작동합니다.

6.1 조리 용기

-  조리 용기의 바닥은 두껍고 반드시 평평해야 합니다. 호브 표면에 놓기 전에 팬 바닥이 청결하고 건조한지 확인하십시오.



알루미늄이 포함된 에나멜 스틸로 만든 조리 용기나 바닥면이 구리로 된 조리 용기를 사용하면 글라스 세라믹 표면이 변색될 수 있습니다.

6.2 요리 사례



표의 데이터는 참조용입니다.

| 온도 설정 | 용도: | 시간(분) | 힌트 |
|-------|---|----------|---|
| 1 | 조리된 음식의 보온. | 필요에 따라 | 조리 용기의 뚜껑을 덮으십시오. |
| 1 - 2 | 네덜란드식 소스, 녹은 버터, 초코렛, 젤라틴 | 5 - 25 | 경우에 따라 혼합. |
| 1 - 2 | 굳은 오믈렛, 구운 계란. | 10 - 40 | 뚜껑 덮고 조리. |
| 2 - 3 | 쌀 및 우유 요리 끓이기, 미리 조리된 음식의 가열. | 25 - 50 | 물의 양을 쌀의 최소 두 배로 하며, 우유 요리는 중간에 저어 줍니다. |
| 3 - 4 | 찐 야채, 생선, 고기. | 20 - 45 | 액체를 몇 테이블스푼 첨가합니다. |
| 4 - 5 | 감자 찌기. | 20 - 60 | 750g의 감자에 최대 ¼L의 물을 사용합니다. |
| 4 - 5 | 양이 많은 식품의 조리스튜, 스프. | 60 - 150 | 최대 3L의 액체와 재료. |
| 6 - 7 | 튀김: 에스칼로프, 송아지 고기, 커틀렛, 리줄레, 소시지, 리버루, 달걀, 팬케이크, 도너츠. | 필요에 따라 | 중간 쪼에 뒤집습니다. |
| 7 - 8 | 세계 튀기기, 해쉬 브라운, 로인 스테이크, 스테이크. | 5 - 15 | 중간 쪼에 뒤집습니다. |
| 9 | 물 끓이기, 파스타 조리, 고기 굽기(굴라시, 고기 굽기), 감자칩 튀김. | | |

7. 관리 및 청소



경고
안전 장을 참조하십시오.

7.1 일반 정보

- 매 사용 후 호브를 청소하십시오.
- 항상 바닥이 깨끗한 조리 용기를 사용하십시오.
- 표면의 스크래치나 진한 얼룩은 호브의 작동에 영향을 미치지 않습니다.
- 호브 표면에 적합한 특수 클리너를 사용하십시오.
- 특수 스크레이퍼(굽기 도구)를 사용하십시오.

7.2 호브 청소



- 녹은 플라스틱, 비닐 호일, 설탕 및 설탕 함유 식품은 즉시 제거하십시오. 그렇지 않으면 오염물이 호브에 손상을 입힐 수 있습니다. 타오르지 않도록 주의해야 합니다. 특수 호브 스크레이퍼를 사용해 글라스 표면에 예각으로 하여 칼날을 표면 위에서 이동시키십시오.
- 호브가 충분히 식었을 때 물때, 수분, 지방 얼룩, 빛나는 금속의 변색 부분을 청소합니다. 비연마성 세제를 적신 천으로 호브를 청소합니다. 청소한 후에는 부드러운 천으로 호브를 닦아냅니다.
- 빛나는 금속색 변색 제거: 식초를 넣은 물을 사용하고 천으로 글라스 표면을 닦으십시오.

8. 문제 해결



경고
안전 장을 참조하십시오.

8.1 문제 해결

| 문제 | 예상 원인 | 해결책 |
|---|--|--|
| 호브를 가동하거나 작동할 수 없습니다. | 호브가 전원에 연결되어 있지 않거나 올바르게 연결되어 있지 않습니다. | 호브가 전원에 올바르게 연결되어 있는지 확인합니다. 연결 그림을 참조하십시오. |
| | 퓨즈가 끊어져 있습니다. | 퓨즈가 고장의 원인인지 확인합니다. 퓨즈가 반복적으로 끊어지는 경우 전문 기술자에게 문의하십시오. |
| | 10초 동안 온도를 설정하지 않았습니다. | 호브를 다시 작동하고 10초 이내에 온도 설정을 합니다. |
| | 동시에 둘 이상의 센서 필드를 터치했습니다. | 한 개의 센서 필드만 터치합니다. |
| | 제어판에 물기나 지방 얼룩이 있습니다. | 제어판을 청소합니다. |
| 신호음이 들리고 호브가 작동 중지됩니다. 호브가 작동 중지될 때 신호음이 들립니다. | 한 개 이상의 센서 필드에 무언가를 올려 놓았습니다. | 센서 필드에서 물건을 치웁니다. |
| 호브가 작동 중지됩니다. | 센서 필드 ① 위에 무언가를 올려 놓았습니다. | 센서 필드에서 물건을 치웁니다. |
| 간열 표시등이 켜지지 않습니다. | 쿠킹존이 단시간 동안만 작동했으므로 뜨겁지 않거나 센서가 손상되었습니다. | 쿠킹존이 충분히 오래 작동하여도 뜨겁지 않은 경우, 공식 서비스 센터에 문의하십시오. |
| 외부 링을 작동할 수 없습니다. | | 먼저 온도 설정을 변경하여 내부 링을 작동시킵니다. |
|  다중 쿠킹존에 어두운 부분이 있습니다. | 여러 쿠킹존에 어두운 부분이 있는 것은 정상입니다. | |
| 센서 필드가 뜨거워졌습니다. | 조리 용기가 너무 크거나 제어판에 너무 가까이 놓였습니다. | 가능하면, 큰 조리 용기는 뒤쪽 쿠킹존에 놓습니다. |
|  켜집니다. | 어린이 안전 장치 작동합니다. | "평상시 사용법"을 참조합니다. |

| 문제 | 예상 원인 | 해결책 |
|-------------------|----------------------------|---|
| Ⓔ 그리고 숫자가 표시됩니다. | 호브에 오류가 발생했습니다. | 호브를 작동 중지한 후 30초 후에 다시 작동합니다. Ⓔ가 다시 켜지면 호브의 전기 공급을 차단합니다. 30초 후 호브를 다시 연결하십시오. 문제가 지속되면 공식 서비스 센터로 문의합니다. |
| 지속적인 신호음을 듣게 됩니다. | 전기 연결이 올바르지 않습니다. | 먼저 호브의 전기 공급을 차단합니다. 전문 기술자에게 문의해 설치를 확인하십시오. |
| ⒺⒺ 켜집니다. | 두 번째 전원 공급 단계를 시행하지 않았습니다. | 호브가 전원에 올바르게 연결되어 있는지 확인합니다. 퓨즈를 제거하고, 1분 후에 퓨즈를 다시 삽입하십시오. |

8.2 해결책을 찾을 수 없는 경우...

스스로 해결책을 찾을 수 없는 경우, 판매처 또는 공식 서비스 센터에 문의하십시오. 정격판의 데이터를 제공하십시오. 또한 글라스 세라믹의 3자리 문자 코드(글라스 표면 모서리에 있음) 및 표시되는 오류 메시지를 알려주십시오.

오. 호브를 올바르게 사용하십시오. 전자 제품을 올바르게 사용하지 못한 경우, 보증 기간 중 이더라도 서비스 기술자 또는 판매업체의 서비스에 요금이 부과됩니다. 서비스 센터 및 보증 조건에 대한 지침은 보증서에 있습니다.

9. 기술 정보

9.1 정격판

모델 EHF6231FOK
Typ 60 HAD 20 AO

Ser.Nr.
ELECTROLUX

PNC 949 599 133 00
220 V 60 Hz
독일에서 제조
3.0 kW

9.2 쿠킹존 사양

| 쿠킹존 | 정격 출력(최고 온도 설정) [W] | 쿠킹존 지름 [mm] |
|-------|---------------------|-------------|
| 좌측 전면 | 1700 | 180 |
| 좌측 후면 | 1200 | 145 |
| 우측 정면 | 1500 / 2300 | 210 / 270 |

최적의 조리 결과를 위해 쿠킹존의 지름보다 작은 조리 용기를 사용하십시오.

10. 에너지 효율성

10.1 에너지 절약 정보

아래 유용한 정보를 따를 경우 일상 요리 시 에너지를 절약할 수 있습니다.

- 물을 가열할 때 필요한 양만 사용하십시오.
- 가능하다면 조리 용기의 뚜껑을 덮습니다.
- 쿠킹존을 사용하기 전 조리 용기를 올려놓으십시오.
- 조리 용기 바닥은 쿠킹존과 지름이 동일해야 합니다.

- 작은 쿠킹존에는 작은 조리 용기를 놓으십시오.
- 쿠킹존 한 가운데에 조리 용기를 바로 놓으십시오.
- 잔열을 사용하여 음식을 보온하거나 녹이십시오.

11. 품질 보증서

| | | | |
|------|-----------|----|---|
| 제품명 | | | |
| 모델명 | | | |
| 구입일 | 년 | 월 | 일 |
| 판매자 | 상호 | | |
| 판매자 | 성명 | 전화 | |
| 보증기간 | 구입일로부터 1년 | | |

- 본 제품은 일렉트로룩스사의 탁월한 기술과 철저한 품질관리로 생산되었으며, 엄격한 검사에 합격한 제품입니다.
- 소비자가 정상적인 사용중 1년 이내에 제조사의 결함이나 자연 발생적으로 고장이 생겼을 때에는 그 수리나 부품의 교환을 무상으로 해드릴 것을 보증합니다.
- 보증 기간이 지났거나 보증기간이내의 잘못된 사용이나 사고로 인한 제품손상, 사용부주의, 설치상의 잘못, 자의적 변경 및 수리, 영업용 목적의 사용, 제품설명서에 규정된 요건이나 규정의 미준수 등으로 인한 고장이나 성능상 하자의 경우 제품보증이 적용되지 않습니다. 또한 전구나 유리 용기 및 플라스틱 용기 같은 부속품에는 적용되지 않습니다.
- 고장이 아닌 경우 서비스를 요청하시면 요금을 받게 되므로 반드시 사용설명서를 읽어 주십시오.
- 사용중 의문나는 사항이 있거나 서비스를 원하실 경우에는 당사 고객센터로 연락하시기 바랍니다.

수입판매원:

(주)일렉트로룩스코리아

서울시 중구 을지로 100
파인에비뉴빌딩 B동 9층
고객센터: 1566-1238

홈 페이지:

www.electrolux.co.kr

제품제조일표시

제품 제조시기는 기기의 별도 라벨에 표시되어 있습니다.

제조시기 확인 방법

시리얼 넘버“(SER. NO.)”8자리 중 앞의 3자리를 확인하세요.

- 첫 번째 자리숫자는 생산 년도를 나타냅니다.
- 두 번째와 세 번째 자리수는 생산 주차를 표시합니다.



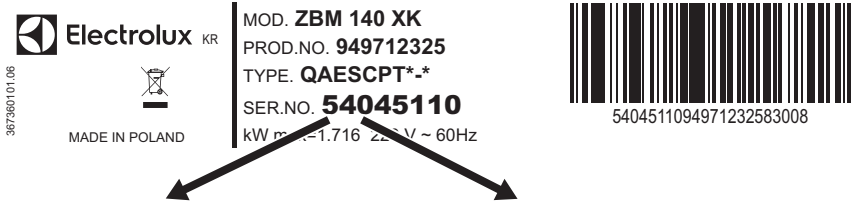

생산 년도

(5 = 2005 년도 생산)

생산 주차

(40 = 2005년도의 40주차에 생산. 즉 2005년 10월 첫번째 주에 생산되었음을 의미합니다.)

12. 환경 고려사항

기호 가 표시된 재료는 재활용하십시오. 포장재는 해당 용기에 넣어 재활용하십시오. 전기 제품 및 전자 제품 폐기물을 재활용하여 환경과 인류 건강을 보호하십시오. 가정용 폐기

물 기호 가 표시된 제품을 폐기하지 마십시오. 가까운 재활용 시설에 제품을 보내거나 가까운 시청에 문의하십시오.

www.electrolux.com/shop



8673582 13-B-292020

