

EWT 1276EVH

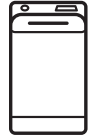

KO 세탁기

사용자 설명서

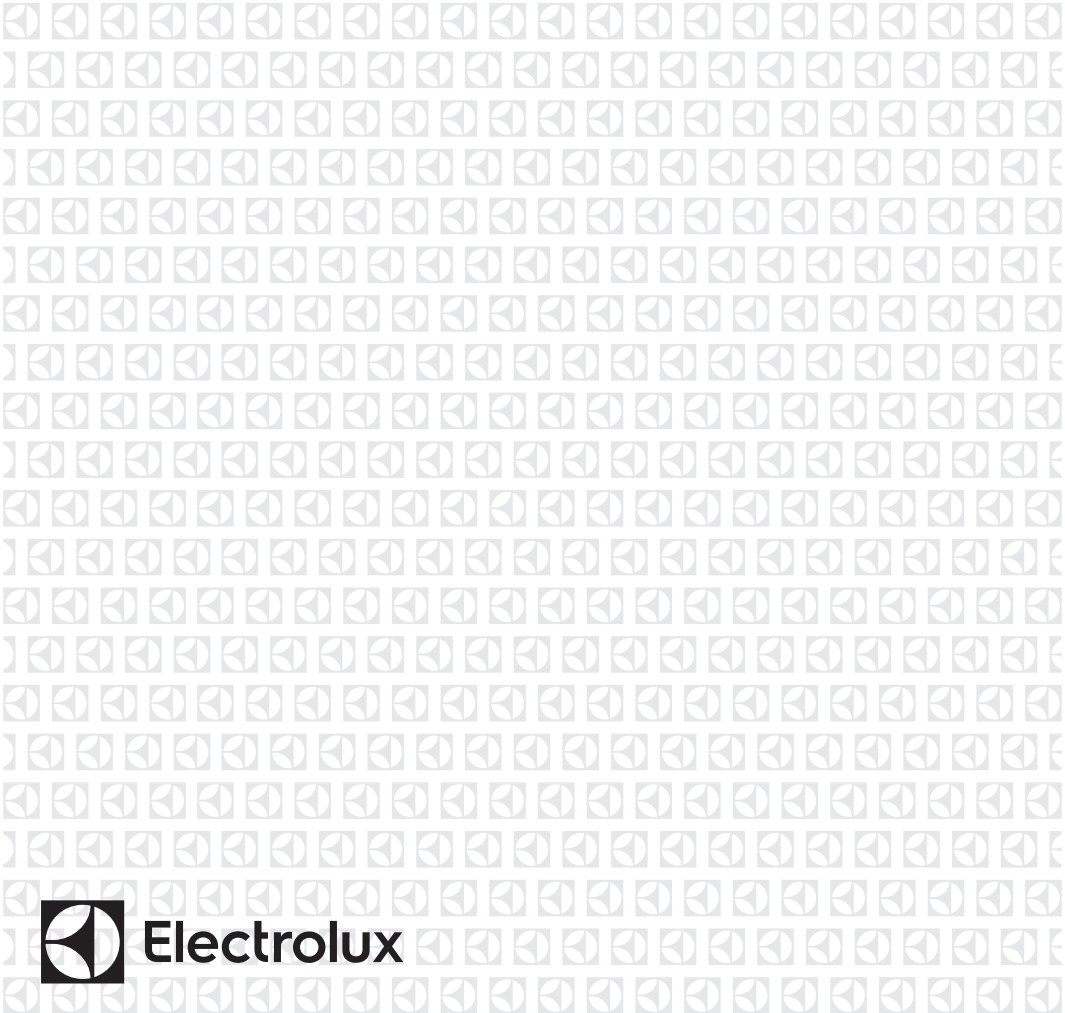

목차

- 1. 안전 정보..... 3
- 2. 안전 지침..... 4
- 3. 제품 설명..... 5
- 4. 조작판..... 6
- 5. 프로그램 차트..... 7
- 6. 소비값..... 10
- 7. 옵션..... 11
- 8. 설정..... 13
- 9. 처음 사용하기 전에..... 13
- 10. 일상적 사용..... 13
- 11. 유용한 정보..... 17
- 12. 관리 및 청소..... 18
- 13. 문제 해결..... 21
- 14. 기술 데이터..... 23
- 15. 품 질 보 증 서..... 24

소비자를 먼저 생각하며

본 Electrolux 전자 제품을 구입해 주셔서 감사합니다. 수십 년의 전문 노하우와 혁신이 담겨 있는 제품을 선택하셨습니다. 독창적이면서도 스타일이 멋진 본 제품은 소비자를 염두에 두고 디자인되었습니다. 따라서 제품을 사용할 때마다 항상 훌륭한 결과를 기대하셔도 좋습니다.

Electrolux 에 오신 것을 환영합니다.

당사 웹사이트를 방문하여 다음 사항을 확인하십시오.



사용 지침, 브로셔, 문제 해결 지침, 서비스 정보 받기:
www.electrolux.com/webselfservice



보다 나은 서비스를 위해 제품 등록:
www.registerelectrolux.com



전자 제품에 맞는 부속품, 소모품 및 정품 예비부품 구입:
www.electrolux.com/shop

고객 관리 및 서비스

당사는 정품 예비부품의 사용을 권장합니다.

당사의 공식 서비스 센터에 문의할 때는 반드시 다음과 같은 정보를 준비해야 합니다. 모델, PNC, 일련 번호.

정보는 정격판에 있습니다.

경고/주의-안전 정보

일반 정보 및 팁

환경 보호 정보

사전 통지 없이 변경될 수 있습니다.

1. ⚠️ 안전 정보

전자 제품을 설치하고 사용하기에 앞서 포함된 지침을 자세히 읽어보시기 바랍니다. 제조업체는 잘못된 설치나 사용으로 인해 발생한 부상 또는 손상에 대해 책임을 지지 않습니다. 필요할 때 참고하기 위해 지침은 항상 안전하고 접근 가능한 위치에 보관해 주십시오.

1.1 어린이 및 장애인 안전 수칙

- 만 8 세 이상의 어린이나, 신체적, 감각적, 또는 정신적 능력이 저하되거나 경험과 지식이 부족한 사람이 이 전자 제품을 사용하고자 하는 경우, 안전한 사용 방법에 대해 감독 또는 주의를 받고 관련 위험 요소에 대해 이해하는 경우 사용이 가능합니다.
- 어린이가 전자 제품을 가지고 장난을 하지 못하게 하십시오.
- 제품이 항상 작동 중인 경우 만 3 세 이하의 어린이가 가까이 오지 못하게 하십시오.
- 모든 포장재는 어린이의 손에 닿지 않게 하고 적절하게 폐기하십시오.
- 세제류는 어린이의 손에 닿지 않게 보관해 주십시오.
- 전자 제품의 도어가 열려 있는 경우는 어린이나 애완동물이 세탁기 가까이 오지 못하도록 주의하십시오.
- 어린이는 감독 없이 제품을 세척하거나 유지보수해서는 안 됩니다.

1.2 일반 안전 수칙

- 본 제품의 사양을 변경하지 마십시오.
- 최대 세탁량인 7kg 을 초과하지 않습니다("프로그램 차트" 장 참조).
- 플러그 연결부의 물 유입 지점 작동 수압은 0.5 bar(0.05 MPa) 및 8 bar(0.8 MPa) 사이여야 합니다.
- 바닥의 환풍구를(해당되는 경우) 카펫, 매트 또는 바닥 깔개로 막아서는 안 됩니다.
- 전자 제품은 새로 공급된 호스 또는 공식 서비스 센터에서 제공하는 새로운 호스 세트를 사용해 주요 급수부에 연결해야 합니다.
- 오래된 호스는 재사용하지 마십시오.

- 주 전원 공급 케이블이 손상된 경우 전기 위험을 방지하려면 제조사, 공식 서비스 센터 또는 자격을 갖춘 전문가가 교환해야 합니다.
- 전자 제품을 유지보수하려면 먼저 전자 제품을 작동 해제하고 전원 플러그를 소켓에서 뽑아 놓습니다.
- 제품을 세척하기 위해 고압 물 분사 및/또는 증기를 사용하지 마십시오.
- 젖은 천으로 전자 제품을 닦습니다. 중성 세제만 사용하십시오. 마모성 제품, 마모성 세척 패드나 용제 또는 금속성 물체를 사용하지 마십시오.

2. 안전 지침

2.1 설치

- 포장 및 운송용 볼트를 제거하십시오.
- 운송 볼트를 안전한 장소에 보관하십시오. 향후 제품을 이동하는 경우 드럼에 고정되도록 재부착하여 내부 손상을 방지해야 합니다.
- 전자 제품이 무거우므로 전자 제품 이동 시 항상 주의하십시오. 반드시 안전장갑 및 밀봉된 신발을 착용하십시오.
- 손상된 전자 제품을 설치 또는 사용하지 마십시오.
- 전자 제품과 함께 제공된 설치 지침을 준수합니다.
- 온도가 0°C 이하로 떨어질 수 있거나 기후 변화에 직접적으로 노출되는 곳에 세탁기를 설치하거나 사용하지 마십시오.
- 전자 제품이 설치되는 바닥 공간은 평평하고 안정적이며 내열성이 있고 깨끗해야 합니다.
- 세탁기와 바닥면 사이에 공기가 순환되는지 확인하십시오.
- 제품 및 바닥 사이에 필요한 공간이 생기도록 세탁기 발을 조정하십시오.
- 세탁기 뚜껑을 완전히 열 수 없는 곳에 세탁기를 설치하지 않습니다.
- 세탁기 하부에 누수 가능성을 대비해 물받이를 놓지 않습니다. 공식 서비스 센터에 문의해 사용 가능한 부속품을 확인합니다.

2.2 전기 연결

- 이 전자 제품은 반드시 접지해야 합니다.

- 올바르게 설치한 충격 방지 소켓만 사용하십시오.
- 정격판의 전기 정보가 사용자의 가정용 전압 공급과 일치하는지 확인하십시오. 그렇지 않은 경우 전기 기술자에게 연락하십시오.
- 멀티탭 및 연장 케이블을 사용하지 마십시오.
- 전원 플러그 및 전원 케이블이 손상되지 않게 하십시오. 전원 케이블을 교체해야 하는 경우는 당사 공식 서비스 센터에 문의하십시오.
- 전원 플러그는 설치 종료 시에만 전원 소켓에 연결하십시오. 설치 후 전원 플러그에 손이 닿을 수 있는지 확인하십시오.
- 젖은 손으로 전원 케이블이나 전원 플러그를 만지지 마십시오.
- 전자 제품을 분리하기 위해 전원 케이블을 잡아 당기지 마십시오. 항상 전원 플러그 부분을 잡고 뽑습니다.
- 본 전자 제품은 EEC 지침을 준수합니다.

2.3 수도 연결

- 급수 호스를 손상시키지 마십시오.
- 새로운 파이프, 장기간 사용하지 않은 파이프, 수리된 파이프 또는 장착된 새 장치(수량계 등)에 연결하기 전에 맑은 물이 흘러나올 때까지 물을 먼저 틀어 두십시오.
- 제품의 첫 사용 중 또는 첫 사용 후에 눈에 보이는 누수가 없도록 하십시오.

2.4 사용



경고
부상, 감전, 화재 또는 전자
제품이 손상될 위험이 있습니
다.

- 본 제품은 가정용으로만 사용하도록 제작되었습니다.
- 세제 포장면에 있는 안전 지침을 따릅니다.
- 전자 제품 내부, 근처나 위에 가연성 제품 또는 가연성 제품에 젖은 물체를 놓지 마십시오.
- 세탁물에서 금속 물건은 모두 제거하십시오.

2.5 서비스

- 전자 제품을 수리하려면 공식 서비스 센터에 문의하십시오.

3. 제품 설명

3.1 세탁기 개요

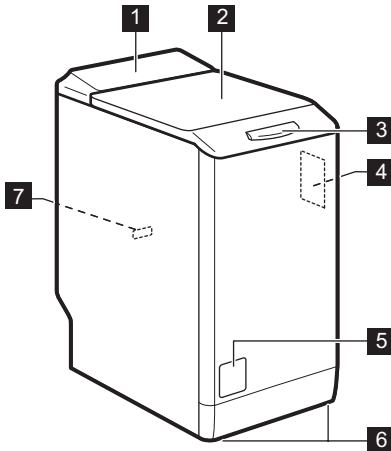

- 정품 예비 부품만 사용하십시오.

2.6 폐기 처분



경고
부상이나 질식의 위험이 있습
니다.

- 주 전원 전기 및 물 공급부에서 제품을 분리합니다.
- 전자 제품에 인접한 주 전원 전기 케이블을 잘라 내어 폐기하십시오.
- 어린이나 애완동물이 드럼에 갇히는 것을 방지하기 위해 도어 손잡이를 제거하십시오.
- 전기 및 전자 장비 폐기물(WEEE) 처리를 위해 현지 요구 사항에 따라 전자 제품을 폐기하십시오.

- 1 조작판
- 2 도어
- 3 도어 버튼
- 4 안전 라벨
- 5 배수 펌프 필터
- 6 세탁기 높이 조정용 발
- 7 정격판

4. 조작판

4.1 제어판 설명

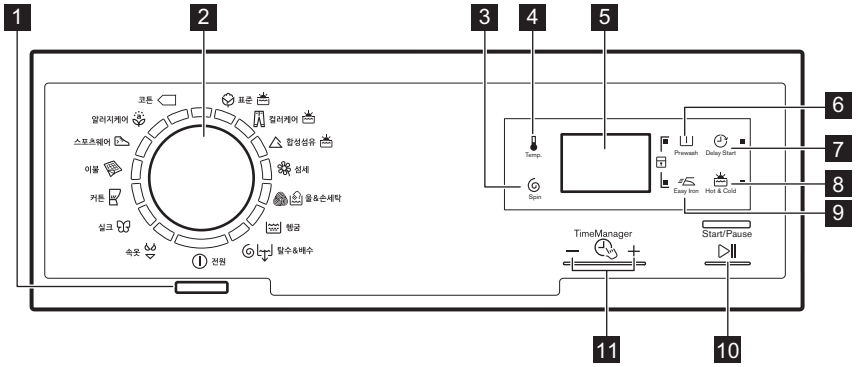

- 1** 전원 버튼 ①
- 2** 프로그램 다이얼
- 3** 탈수 감속 터치패드  (Spin)
- 4** 온도 터치패드  (Temperature)
- 5** 표시창
- 6** 예비세탁 터치패드  (Prewash)
- 7** 예약 시작 터치패드  (Delay Start)
- 8** 뜨거운 물 연결 터치패드  (Hot & Cold)
- 9** 쉬운 다림질 터치패드  (Easy Iron)
- 10** 시작/일시 중지 터치패드  (Start/Pause)
- 11** Time Manager 터치패드 -  + (Time Manager)

4.2 표시창

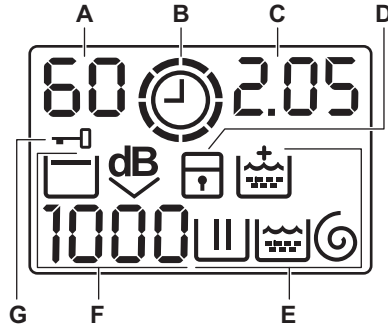

- A. 온도 영역:
 88: 온도 표시등
 --: 찬물 표시등
- B. ⌚: Time Manager 표시등.
- C. 시간 영역:
 • 1.25: 프로그램 기간
 • 2h: 예약 시작
 • E20: 경고 코드
 • Err: 오류 메시지
 • 0: 프로그램이 완료되었습니다.
- D. 🚫: 어린이 안전 잠금 표시등.
- E. 세탁 표시등:
 • 🌀: 세탁 단계
 • 🧺: 헹굼 단계
 • 🌀: 탈수 단계
 • 🧺: 헹굼 추가 영구 옵션.
- F. 탈수 영역:
 • 1888: 탈수 속도 표시등
 • ---: 탈수 없음 표시등
 • 🧺: 헹굼 대기 표시등
 • dB: 저소음 추가 표시등.
- G. 🚫: 뚜껑 잠금 표시등

5. 프로그램 차트

프로그램	최대 세탁량	프로그램 설명
온도 범위	최대 탈수 속도	(세탁물 유형 및 오염 정도)
세척 프로그램		
🌀 🧺 표준 ¹⁾ 90°C - 냉수	7kg 1200rpm	흰색 면 및 색깔이 있는 면. 보통 오염 및 가벼운 오염.
🌀 🧺 컬러케어 ¹⁾ 60°C - 냉수	3kg 1200rpm	데님이나 저지 소재의 품목. 어두운 색상의 세탁 물도 포함.
🌀 🧺 합성섬유 ¹⁾ 60°C - 냉수	3kg 1200rpm	합성섬유 또는 혼방 의류 품목. 보통 오염.

프로그램 온도 범위	최대 세탁량 최대 탈수 속도	프로그램 설명 (세탁물 유형 및 오염 정도)
 민감한 섬유 40°C - 냉수	2,5kg 1200rpm	아크릴, 비스코스, 폴리에스터와 같은 민감한 섬유. 보통 오염.
 울 & 손세탁 40°C - 냉수	1kg 1200rpm	기계 세탁이 가능한 울, 손세탁용 울 <<손 세탁>> 기호가 있는 민감한 섬유. 2)
 헝겍 냉수	7kg 1200rpm	세탁물을 헝구고 탈수하는 경우. 모든 섬유(울 및 매우 민감한 의류 제외). 세탁물의 유형에 따라 탈수 속도를 늦춥니다.
 탈수&배수 ³⁾	7kg 1200rpm	세탁물 탈수 및 드럼에서 배수하는 경우. 모든 섬유(울 및 민감한 의류 제외).
 속옷 40°C - 냉수	1kg 800rpm	란제리, 브래지어 및 속옷 등 민감한 섬유를 위한 특수 프로그램.
 실크 30°C	1kg 800rpm	실크 및 혼방 소재를 위한 특수 프로그램.
 커튼 40°C - 냉수	3kg 800rpm	커튼용 특수 프로그램. 예비세탁 단계는 자동으로 활성화됩니다. 4)
 이불 60°C~30°C	2kg 800rpm	혼방 이불, 이불 및 침대보 등을 위한 특수 프로그램.
 스포츠웨어 30°C	2,5kg 800rpm	합성섬유 및 민감한 섬유. 가벼운 오염 수준 또는 가벼운 세탁이 필요한 품목.
 알러지케어 60°C	7kg 1200rpm	흰색 면류 품목.이 프로그램을 사용하면 60°C 에서 세탁하고 한 번 헝구기 때문에 미생물을 없애 줍니다. 이러한 방법으로 더 효율적인 세탁이 되고 알레르기 관리를 지원합니다.

프로그램								
	■	■	■	■	■	■		
	■	■	■		■	■		■

1) 탈수 속도를 설정합니다. 설정이 세탁할 섬유 유형에 적합한지 확인합니다. 탈수 안 함 옵션을 설정할 경우 배수 단계만 사용 가능합니다.

5.1 Woolmark Apparel Care - 청색



이 기기의 울 세탁 주기는 <<손 세탁>>으로 라벨 처리된 울 의복 세탁을 하는 Woolmark Company 에서 승인하여 이 세탁기의 제조업체에서 발행한 지침에 따른 의복의 세탁을 제공합니다. 건조 및 기타 세탁 지침은 의복 관리 라벨을 준수합니다. M1145

영국, 아일랜드, 홍콩 및 인도에서 Woolmark 기호는 인증마크입니다.

6. 소비값

i 본 표의 데이터는 근사치입니다. 세탁량, 세탁물 유형, 수온 및 주변 온도 등. 다른 변수가 데이터에 영향을 줄 수 있습니다.

i 프로그램 시작 시 표시창에 최대 세탁량에 대한 프로그램 시간이 표시됩니다. 세척 단계 중 프로그램 시간이 자동으로 계산되며 세탁량이 최대 세탁량 (예: 면류 60°C 의 최대 세탁량이 7kg 이고 프로그램 시간이 2 시간이 넘을 경우, 실제 세탁량이 1kg 이면 프로그램 시간은 1 시간 미만일 됨)보다 적을 경우에는 크게 줄어들 수 있습니다. 제품이 실제 프로그램 시간을 계산 중일 때에는 표시창에서 점이 깜빡입니다.

프로그램	세탁량 (kg)	에너지 소비 (kWh)	물 소비(리터)	대략적인 프로그램 작동 시간(분)	남은 수분 (%) ¹⁾
표준 40°C 면류 표준	7	0,32	65	233	64

1) 탈수 단계 종료 시.

오프 모드(W)	전원 유지 모드(W)
0.48	0.48
위 차트의 정보는 2009/125/EC 지침을 실시하는 EU 위원회 규정 1015/2010 을 준수합니다.	

6.1 찬물 및 뜨거운 물을 넣는 것에 대한 에너지 소비



경고
허용된 가장 높은 뜨거운 물의 온도는 55°C 입니다.

프로그램	에너지 소비 (KWh)
면류 60°C	1,07
면류 40°C	0,52
합성섬유 40°C	0,38

7. 옵션

7.1 Temperature 🌡️

기본 온도를 변경하려면 본 옵션을 설정합니다.

표시등 --- = 찬물.

표시창에 설정 온도가 표시됩니다.

- 드럼에 물이 있으면 세탁 프로그램이 정지됩니다. 드럼통은 세탁 주름을 방지하기 위해 주기적으로 회전합니다.
- 뚜껑이 잠금 상태를 유지합니다. 뚜껑을 열려면 배수를 먼저 해야 합니다.
- 표시창에 표시등이 표시됩니다. 



배수하려면 '프로그램 종료' 시를 참조합니다.

7.2 Spin 🌀

이 옵션으로 기본 탈수 속도를 낮출 수 있습니다.

표시창에 설정한 속도의 표시등이 표시됩니다.

추가 탈수 옵션:
탈수 안 함

- 이 옵션을 설정하여 모든 탈수 단계를 제거합니다.
- 매우 민감한 섬유용으로 설정합니다.
- 일부 세탁 프로그램의 경우 행굼 단계에서 물을 더 사용합니다.
- 표시창에 표시등이 표시됩니다. ---.

저소음 추가

- 이 옵션을 설정하여 모든 탈수 단계를 제거하고 저소음 세탁을 수행합니다.
- 일부 세탁 프로그램의 경우 행굼 단계에서 물을 더 사용합니다.
- 드럼에 물이 있으면 세탁 프로그램이 정지됩니다. 드럼통은 세탁 주름을 방지하기 위해 주기적으로 회전합니다.
- 뚜껑이 잠금 상태를 유지합니다. 뚜껑을 열려면 배수를 먼저 해야 합니다.
- 표시창에 표시등이 표시됩니다. 



배수하려면 '프로그램 종료' 시를 참조합니다.

행굼 대기

- 이 옵션을 설정하여 세탁 주름을 방지합니다.

7.3 Prewash

이 옵션으로 세탁 프로그램에 예비세탁 단계를 추가할 수 있습니다.

오염이 심각한 경우 이 옵션을 사용하지 않습니다.

이 옵션을 선택하면 프로그램 시간이 증가합니다.

관련 표시등이 켜집니다.

7.4 Delay Start

이 옵션으로 프로그램 시작 시간을 30 분에서 20 시간까지 예약할 수 있습니다.

표시창에 관련 표시등이 표시됩니다.

전자 장치가 작동을 시작하고 뚜껑이 잠겼습니다.

몇 분 후 뚜껑을 열 수 있습니다

7.5 Extra Rinse

이 옵션으로 세탁 프로그램에 헹굼 단계를 추가할 수 있습니다.

세제에 알러지가 있거나 수돗물이 단물인 경우 이 옵션을 사용합니다.

표시창에 관련 표시등이 켜집니다.¹⁾

7.6 Easy Iron

본 세탁기는 세탁물을 조심스럽게 세척하고 탈수하여 주름을 방지합니다.

이 세탁기는 탈수 속도가 감소되며, 세탁물 유형에 따라 프로그램 시간을 조정하고 물을 더 많이 사용합니다.

관련 표시등이 켜집니다.

7.7 뜨거운 물 및 냉수

세탁기에 찬물 및 뜨거운 물용 급수 호스가 찬물에 하나 - 청색 너트 및 뜨거운 물에 하나 - 적색 너트:

- 손잡이를 시계방향으로 돌리고 처음 3개의 세탁 프로그램 중 하나를 설정하면 관련 표시등이 켜집니다.

뜨거운 물이 연결되었습니다.

세탁기는 가정 유압 시스템으로부터 뜨거운 물을 채웁니다.

세탁기의 발열체가 냉수를 데웁니다.

냉수로만 세탁

- 을 눌러 뜨거운 물 연결을 끕니다.















관련 표시등이 꺼집니다.

7.8 Time Manager +

세탁 프로그램을 설정하면 표시창에 기본 세탁 시간이 표시됩니다.

— 또는 을 눌러 세탁 시간을 줄이거나 늘리십시오.

표에 있는 프로그램에만 Time Manager를 사용할 수 있습니다.

 물 비					 1)	 1)
 2)	■	■			■	
	■	■	■		■	■
	■	■			■	
 3)	■	■	■	■	■	■
	■	■			■	
	■	■ 3)	■		■ 3)	■
	■	■			■	
 4)	■	■	■ 3)	■ 3)	■	■ 3)



- 1) 필요한 경우
- 2) 최단: 가벼운 세탁.
- 3) 프로그램 기본 시간.
- 4) 최장: 점차적으로 프로그램 시간을 증가시키면 에너지 소비가 감소됩니다. 최적 가열 단계일 때 에너지가 절약되며, 세탁 시간이 길더라도 동일한 세탁 결과가 나타납니다 (특히 일반 오염의 경우).

1) 이 기능을 켜는 방법은 "설정"을 참조합니다.



8. 설정

8.1 어린이 안전 잠금

이 옵션으로 어린이가 제어판을 가지고 눌지 못하도록 차단할 수 있습니다.



- 이 옵션을 작동/중지하려면,  및  을 동시에 눌러 표시등  이 켜지거나 꺼질 때까지 기다립니다.

이 옵션은 다음과 같이 작동할 수 있습니다.

-  을 누른 후에는 옵션 및 프로그램 손잡이가 잠깁니다.
-  을 누르기 전에는 세탁기를 시작할 수 없습니다.

8.2 영구 행굼 추가



이 옵션으로, 새로운 세탁 프로그램을 설정할 때 추가 행굼을 영구적으로 설정할 수 있습니다.

- 이 옵션을 작동/중지하려면,  및  을 동시에 눌러 표시등  이 켜지거나 꺼질 때까지 기다립니다.

8.3 신호음

다음과 같은 경우에 신호음이 발생합니다.

- 프로그램이 완료된 경우.
- 세탁기에 기능 장애 발생.

신호음을 작동/중지하려면,  및  을 동시에 6 초 동안 누릅니다.



신호음을 중지한 경우라도, 세탁기에 이상이 있으면 신호음이 작동합니다.

9. 처음 사용하기 전에

- 세탁 단계에서 세제 통에 2 리터의 물을 넣습니다.
배수 시스템이 작동합니다.
- 세탁 단계에서 세제 통에 약간의 세제만 넣습니다.

- 세탁물이 없는 상태에서 최고 온도라면 세탁을 위한 프로그램을 설정하고 이를 시작합니다.

이 과정으로 드럼 및 통에 있는 모든 오염물이 제거됩니다.

10. 일상적 사용



경고
안전 장을 참조하십시오.

10.1 세탁물 넣기

- 세탁기 뚜껑을 엽니다.
- A** 버튼을 누릅니다.
드럼이 자동으로 열립니다.
- 세탁물은 한 번에 한 개씩 드럼에 넣으십시오.
- 세탁기에 세탁물을 넣기 전에 털어 주십시오.
드럼에 과도한 세탁물을 넣지 마십시오.
- 드럼과 뚜껑을 닫습니다.

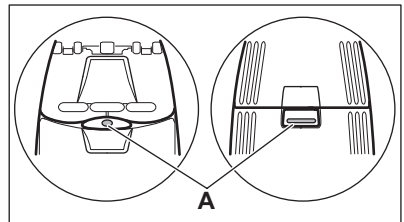

경고
세탁기의 뚜껑을 닫기 전에 드럼을 제대로 닫습니다.

10.2 세제 및 첨가제 사용

세제와 섬유 유연제를 계량합니다.

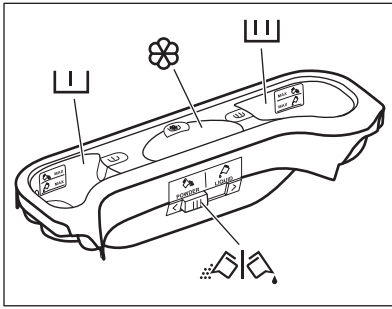

10.3 세제 통



경고
회전식 또는 전면 세탁기에 지정된 세제만 사용합니다.



세제 제품 포장면에 있는 설명서를 항상 준수합니다.

	예비세탁 단계의 세제 통. 최대 표시는 세제(가루형 또는 액체형) 양의 최대 수준을 나타냅니다.
	세탁 단계의 세제 통. 최대 표시는 세제(가루형 또는 액체형) 양의 최대 수준을 나타냅니다.
	액체 첨가제 통(섬유 유연제, 풀) M 표시는 액체형 첨가제 양의 최대 수준을 나타냅니다.
	가루 또는 액체 세제용 덮개.

10.4 액체 또는 가루 세제

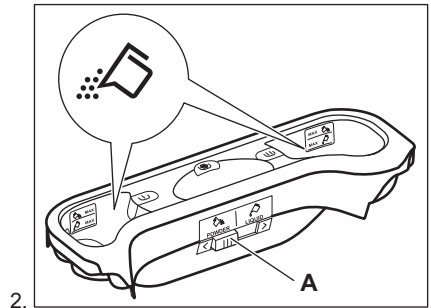
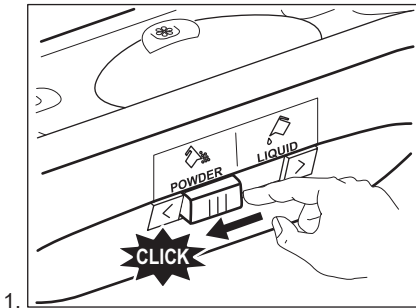

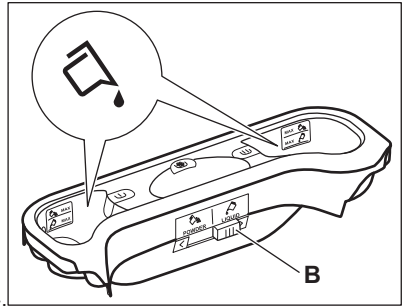
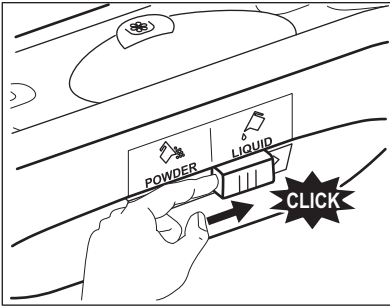

3. 가루 세제의 경우 A 위치(기본 설정).
 액체 세제의 경우 B 위치.

- i** 액체 세제를 사용하는 경우:
- 젤라틴 성분이나 농도가 진한 액체 세제는 사용하지 않습니다.
 - 최대치를 초과해서 액체를 넣지 않습니다.

10.5 세탁기 켜기

- ① 버튼을 눌러 세탁기를 켜거나 끕니다. 세탁기가 켜지면 소리가 납니다.

10.6 프로그램 설정

1. 프로그램 손잡이를 돌려 프로그램을 설정합니다.
 - 관련 프로그램 표시등이 켜집니다.
 - **▶||** 표시등이 깜박입니다.
 - 표시창에 Time Manager 의 단계, 프로그램 시간 및 프로그램 단계의 표시등이 표시됩니다.
2. 필요한 경우, 온도, 탈수 속도 및 세탁 주기의 시간을 변경하거나 가능한 옵션을 추가합니다. 옵션을 작동시키는 경우, 설정 옵션의 표시등이 켜집니다.

- i** 부정확하게 설정한 경우, 표시창에는 **E r r**와 같은 메시지가 표시됩니다.

10.7 예약 시작 없이 프로그램 시작하기

- ▶||**을 누릅니다.
- 표시등 **▶||**이 깜박거리지 않고 켜진 상태를 유지합니다.

- 표시등 **|||**이 표시창에서 깜박거리기 시작합니다.
- 프로그램이 시작되면 뚜껑이 잠기고 표시창에는 표시등 **▶||**이 켜집니다.
- 세탁기에 물이 찰 때 배수 펌프가 짧은 시간 동안 작동할 수 있습니다.

- i** 프로그램을 시작하고 약 15분 후:
- 세탁기는 세탁량에 맞춰 프로그램 시간을 자동으로 조정합니다.
 - 표시창에 새로운 시간이 표시됩니다.

10.8 예약 시작으로 프로그램 시작하기

1. 표시창에 원하는 예약 시작 기능이 설정될 때까지 **⌚**을 계속 누릅니다. 표시창에 관련 표시등이 켜집니다.
2. **▶||**을 누릅니다.
 - 세탁기에서 카운트다운이 시작됩니다.
 - 도어가 잠기고 표시창이 표시등을 표시합니다 **▶||**.
 - 카운트다운이 완료되면 프로그램이 자동으로 시작합니다.

- i** ▷▶을 누르기 전에 예약 시작의 설정을 취소하거나 변경할 수 있습니다. 예약 시작 취소하기:
 - ▷▶을 눌러 세탁기를 일시 중지합니다.
 - ⌚을 눌러 표시창에  표시가 나타날 때까지 기다립니다.
 - ▷▶을 다시 눌러 프로그램을 즉시 시작합니다.

10.9 프로그램 멈춘 후 옵션 변경하기

기능이 작동하기 전에 일부 옵션만 변경할 수 있습니다.

1. ▷▶을 누릅니다. 표시등이 깜빡입니다.
2. 옵션을 변경합니다.
3. ▷▶을 다시 누릅니다. 프로그램이 계속 작동합니다.

10.10 실행 중인 프로그램 취소하기



1. 잠시 Ⓛ 버튼을 눌러 프로그램을 취소하고 세탁기를 끕니다.
2. 동일한 버튼을 다시 눌러 세탁기를 켭니다. 이제, 새로운 세탁 프로그램을 설정할 수 있습니다.

- i** 새로운 프로그램을 시작하기 전에 세탁기는 배수할 수 있습니다. 이러한 경우, 세제를 다시 채우지 않는다면 세제가 세제 통에 남아있지 않도록 합니다.

10.11 예약 시작이 작동하는 경우 도어 열기

예약 시작이 작동하는 동안 세탁기 도어는 잠기고 표시창에서 표시등  을 표시합니다.

1. ▷▶을 눌러 세탁기를 일시 중지합니다.
- 표시등  이 깜박입니다.

2. 도어 잠금 표시등  이 깜박이는 것을 멈추고 꺼질 때까지 약 2 분을 기다립니다.
3. 도어를 엽니다.
4. 도어를 닫습니다.
5. ▷▶을 다시 누릅니다. 표시등  이 표시창에 다시 표시됩니다. 예약 시작이 계속 작동합니다.

10.12 프로그램이 작동할 때 도어 열기



프로그램이 작동하는 동안 세탁기 도어는 잠기고 표시창에서 표시등  을 표시합니다.



경고
드럼 내부의 온도나 물의 높이가 너무 높은 경우, 도어를 열 수 없습니다.

1. Ⓛ 버튼을 눌러 잠시 세탁기를 끕니다.
2. 몇 분간 기다린 후 세탁기 도어를 조심스럽게 엽니다.
3. 세탁기 도어를 닫습니다.
4. 프로그램을 다시 설정합니다.

10.13 프로그램 종료 시

- 세탁기는 자동으로 정지합니다.
- 신호음이 들립니다(작동 중인 경우).
- 표시창에  이 켜집니다.
- ▷▶의 표시등이 꺼집니다.
- 뚜껑 잠금 표시등  이 꺼집니다.
- 뚜껑을 열 수 있습니다.
- 세탁기에서 세탁물을 꺼냅니다. 드럼이 비었는지 확인합니다.
- 수도꼭지를 잠급니다.
- Ⓛ 버튼을 눌러 잠시 세탁기를 끕니다.
- 흰 곰팡이와 악취를 방지하려면 뚜껑을 살짝 열어둡니다.

세탁 프로그램이 완료되었지만 드럼에 물이 남아 있는 경우:

- 드럼통은 세탁 주름을 방지하기 위해 주기적으로 회전합니다.
- 도어 잠금 표시등  이 켜집니다. 뚜껑이 잠금 상태를 유지합니다.
- 뚜껑을 열려면 배수를 먼저 해야 합니다.

배수하기:

1. ▶를 누릅니다. 세탁기가 배수 후 탈수합니다.
2. 세탁기가 배수만 하게 하려면 ---을 설정합니다. 필요한 경우 탈수 속도를 낮춥니다.
3. 프로그램이 완료되고 뚜껑 잠금 표시등 이 꺼지면 뚜껑을 열 수 있습니다.
4. ① 버튼을 눌러 잠시 세탁기를 끕니다.

i 세탁기는 약 18 시간 이후에 자동으로 배수와 탈수를 시작합니다(울 프로그램 제외).

- ▶를 누른 후 5분 동안 세탁기를 사용하지 않습니다.
 - ① 버튼을 눌러 세탁기를 다시 켭니다.
- 세탁 프로그램이 끝나고 5분 후
 - ① 버튼을 눌러 세탁기를 다시 켭니다. 표시창은 마지막으로 설정한 프로그램의 종료를 표시합니다. 프로그램 손잡이를 돌려 새로운 주기를 설정합니다.

i 드럼에 물이 차있는 채로 종료되는 프로그램 또는 옵션을 설정하면 자동 대기 기능은 세탁기를 끄지 않아 배수를 해야한다고 알립니다.

10.14 자동 대기 옵션

자동 대기 기능은 다음과 같은 경우 몇 분 후에 자동적으로 세탁기를 꺼서 에너지 소비를 줄입니다.

11. 유용한 정보

 **경고**
안전 장을 참조하십시오.

11.1 세탁물 넣기

- 흰 섬유, 염색 섬유, 합성섬유, 민감한 의류 및 모 등으로 세탁물을 구분합니다.
- 세탁 라벨에 있는 세탁 지침을 준수합니다.
- 염색 섬유와 백색 섬유를 함께 세탁하지 않습니다.
- 염색 섬유는 처음 세탁할 경우 물이 빠질 수 있습니다. 처음에는 별도로 세탁하기를 권장합니다.
- 베갯잇은 단추를 닫고, 지퍼, 고리 및 딱딱 단추 등도 채웁니다. 벨트는 잠급니다.
- 주머니는 비우고 세탁물을 펼칩니다.
- 여러 겹으로 된 섬유, 울 및 그림이 그려진 섬유는 뒤집어 넣습니다.
- 심한 오염을 제거합니다.
- 특수 세제를 사용해 오염이 심한 부위를 세탁합니다.
- 커튼 세탁 시 주의를 기울입니다. 고리를 빼고 커튼을 세탁 망이나 베갯잇에 넣습니다.
- 옷단이 없거나 재단 부위가 있는 세탁물은 세탁기에 넣지 않습니다. 소형 및/또는 민감한 세탁물(예를 들어, 와이어

- 브라, 벨트, 팬티스타킹 등)은 세탁망에 넣어 세탁합니다.
- 소량의 세탁물을 넣는 경우 드럼이 탈수할 때 균형 문제가 발생할 수 있습니다. 문제가 발생하는 경우, 통에서 세탁물을 수동으로 조정하고 탈수를 다시 시작합니다.

11.2 심한 오염

일부 오염 부위는 물이나 세제만으로 충분히 제거가 안 됩니다.

세탁기에 세탁물을 넣기 전에 오염을 미리 처리하도록 권장합니다.

특수 얼룩 제거제를 사용할 수 있습니다. 얼룩 및 섬유에 맞는 특수 얼룩 제거제를 사용합니다.

11.3 세제 및 첨가제

- 다음과 같은 세탁기 전용 세제 및 첨가제만 사용합니다.
 - 모든 섬유용 가루 세제,
 - 민감한 의류(최대 40°C) 및 울세탁용 가루 세제,
 - 모든 섬유의 저온 세탁용(최대 60°C) 세제 또는 울 전용 세제
- 다른 유형의 세제를 혼용하지 않습니다.

- 환경을 보호하기 위해 적절한 양 이상의 세제를 사용하지 않습니다.
- 제품의 포장에 있는 설명서를 준수합니다.
- 섬유의 유형 및 색상, 프로그램 온도 및 오염 수준에 맞는 제품을 사용합니다.
- 세탁기에 뚜껑이 있는 세제 디스펜서가 없는 경우, 적당한 용기를 사용해 액체 세제를 넣습니다(세제 제조업체에서 제공).

11.4 환경 보호

- 일반 수준의 오염이 있는 세탁물은 예비세탁 단계 없이 프로그램을 설정합니다.
- 허용된 최대 세탁량으로 세탁 프로그램을 항상 시작합니다.
- 온도가 낮은 프로그램을 설정한 경우 적절한 오염 제거제를 사용합니다.

- 정확한 양의 세제를 사용하려면 가정 수돗물의 경도를 확인합니다. "물의 경도"를 참조합니다.

11.5 물의 경도

현재 거주하고 있는 지역의 물의 경도가 높거나 적당한 수준이라면 세탁기에 연수제를 넣기를 권장합니다. 현재 거주하고 있는 지역의 물의 경도가 낮으면 연수제는 넣을 필요가 없습니다.

현재 거주하고 있는 지역의 수돗물 경도를 알아보려면 현지 수도사업부에 문의합니다.

정확한 양의 연수제를 사용합니다. 제품 포장면에 있는 설명서를 준수합니다.

12. 관리 및 청소



경고
안전 장을 참조하십시오.

12.1 외장 세척

따뜻한 비눗물로만 세탁기를 세척합니다. 모든 표면을 완전히 말립니다.



경고
알코올, 용제 또는 화학 제품을 사용하지 않습니다.

12.2 석회 제거

현재 거주하고 있는 지역의 물의 경도가 높거나 적당한 수준이라면 세탁기에 수분내 석회 제거 제품을 넣기를 권장합니다.

드럼을 주기적으로 확인해 석회자극 및 녹 입자를 방지합니다.

녹 입자를 제거하려면 세탁기용으로 특수 제조된 제품을 사용합니다. 세탁과는 별도로 이 과정을 실시합니다.



제품 포장면에 있는 설명서를 항상 준수합니다.

12.3 유지보수 세척

낮은 온도의 프로그램을 작동한 후 드럼에 세제가 남아있을 가능성이 있습니다. 정기적으로 유지보수 세척을 수행합니다. 아래와 같은 사항을 수행합니다.

- 드럼에서 모든 세탁물을 꺼냅니다.
- 최고 온도와 소량의 세제가 필요한 면류 프로그램을 선택합니다.

12.4 세제 디스펜서 세척하기

1.

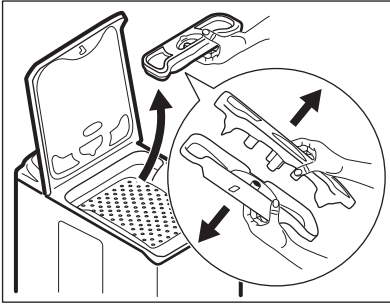

2.

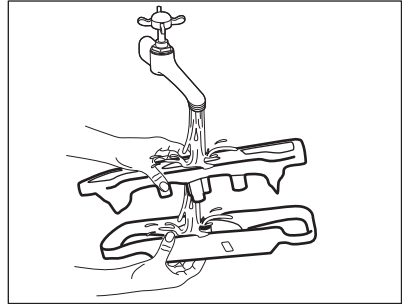

3.

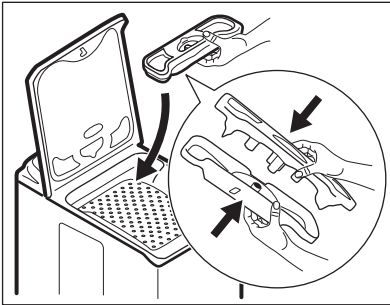

12.5 배수 필터 세척하기



세탁기의 물이 뜨거운 경우 배수 필터를 세척하지 않습니다.

1.

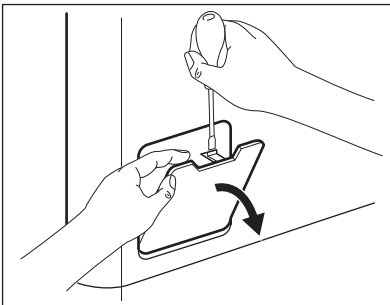

2.

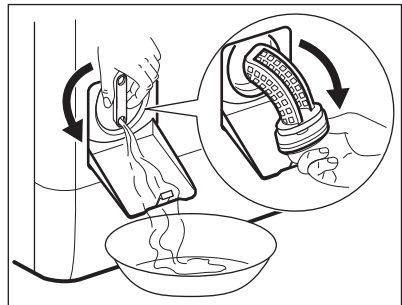

3.

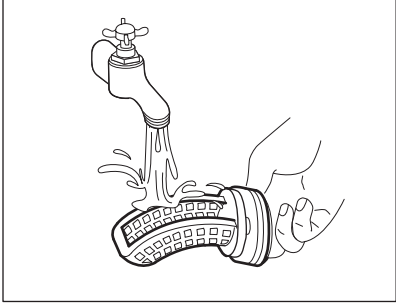

4.

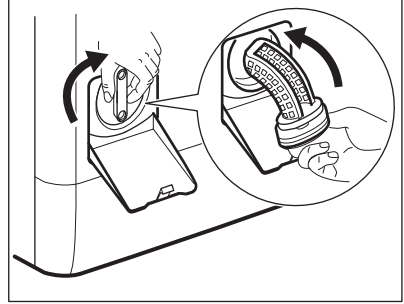

5.

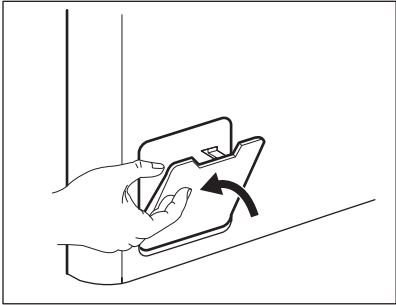

12.6 급수 호스 및 밸브 필터 세척하기



찬물 및 뜨거운 물 급수 호스용으로 반복합니다.

1.

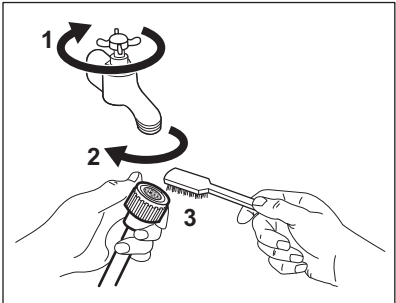

2.

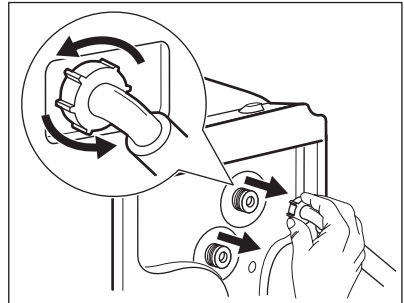

3.

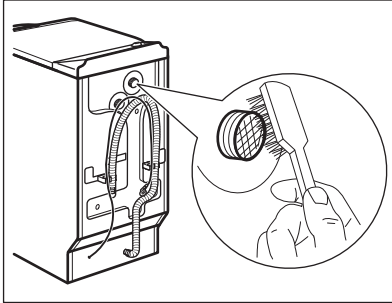

12.7 비상 배수

기능의 오작동으로 세탁기의 배수가 안 될 수 있습니다.

이런 경우, '배수 필터 세척'의 (1)단계에서 (5)단계까지 실시합니다. 필요하면 펌프를 청소합니다.

12.8 동결 예방 조치

온도가 0°C 이하로 내려가는 지점에 세탁기를 설치하는 경우, 급수 호스 및 배수 펌프에 남아 있는 물을 뺍니다.

1. 전원 소켓에서 플러그를 분리합니다.

4.

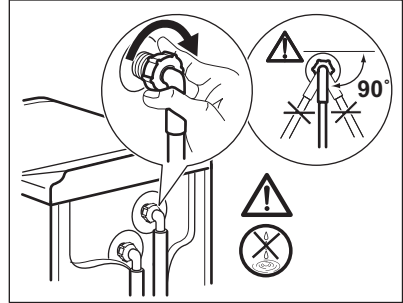

2. 수도 꼭지를 잠급니다.
3. 각 급수 호수의 양쪽을 통해 넣고 호스에서 물이 흘러나오게 둡니다.
4. 배수 펌프를 비웁니다. 비상 배수 절차를 참조합니다.
5. 배수 펌프가 비워지면, 급수 호스를 다시 설치합니다.



경고

세탁기를 다시 사용하기 전에 온도가 0°C 이상으로 올라갔는지 확인합니다. 제조업체는 저온으로 발생한 세탁기 손상에 대한 책임을 지지 않습니다.

13. 문제 해결



경고
안전 장을 참조하십시오.

13.1 소개

제품이 시작하지 않거나 작동 중에 갑자기 멈춥니다.

먼저 제품에 대한 해결책을 찾습니다(표 참조). 문제가 지속되면 공식 서비스 센터로 문의합니다.

일부 문제가 발생하는 경우, 신호음이 들리고 표시창에는 다음과 같은 경고 코드가 표시됩니다.

- **E10** - 세탁기에 물이 적절하게 채워지지 않습니다.

- **E20** - 세탁기에서 배수가 되지 않습니다.
- **E40** - 세탁기 뚜껑 또는 드럼 도어가 열려있거나 제대로 닫히지 않았습니다. 모두 확인하십시오!
- **E40** - 전원 공급이 안정적이지 못합니다. 전원 공급이 안정적으로 될 때까지 기다립니다.
- **E90** - 세탁기 드럼 도어가 열려있거나 제대로 닫히지 않았습니다. 드럼 도어를 닫으십시오!



경고

점검하기 전에 제품 사용을 중단합니다.

13.2 가능한 고장

문제점	가능한 해결책
프로그램이 시작하지 않습니다.	전원 플러그가 전원 소켓에 꽂혀 있는지 확인합니다.
	세탁기 뚜껑과 드럼 도어가 올바르게 닫혔는지 확인합니다.
	퓨즈 상자에 손상된 퓨즈가 없는지 확인합니다.
	시작/일시 중지 버튼이 눌러 있는지 확인합니다.
	예약 시작이 설정된 경우, 설정을 취소하거나 카운트다운이 끝날 때까지 기다립니다.
	어린이 안전 잠금 기능이 켜진 경우 이를 중단합니다.
세탁기에 물이 적절하게 채워지지 않습니다.	수도꼭지가 열려 있는지 확인합니다.
	수압이 너무 낮은지 확인합니다. 자세한 정보는 현지 수도 당국에 문의합니다.
	수도꼭지가 막혀 있는지 확인합니다.
	급수 호스의 필터 및 밸브의 필터가 막히지는 않았는지 확인합니다. "관리 및 세척"을 참조합니다
	급수 호스에 구부러진 곳이나 뒤틀린 곳이 없는지 확인합니다.
	급수 호스가 제대로 연결되어 있는지 확인합니다.
세탁기에 물이 찬 뒤 바로 배수되지 않습니다.	배수 호스가 정확한 위치에 있는지 확인합니다. 호스가 너무 낮은 곳에 있을 수 있습니다.
세탁기에서 배수가 되지 않습니다.	싱크 수도꼭지가 막혀 있는지 확인합니다.
	배수 호스에 구부러진 곳이나 뒤틀린 곳이 없는지 확인합니다.
	배수 필터가 막혀 있는지 확인합니다. 필요한 경우, 필터를 세척합니다. '보호 및 세척'을 참조합니다
	배수 호스가 제대로 연결되어 있는지 확인합니다.
	배수 단계 없이 프로그램을 설정한 경우 배수 프로그램을 설정합니다.
	통에 물이 남아있는 상태로 옵션을 설정하고 싶은 경우 배수 모드를 설정합니다.
탈수가 작동하지 않거나 세탁 주기가 평소보다 오래 작동합니다.	탈수 프로그램을 설정합니다.
	배수 필터가 막혀 있는지 확인합니다. 필요한 경우, 필터를 세척합니다. '보호 및 세척'을 참조합니다

문제점	가능한 해결책
	통에서 세탁물을 수동으로 조정하고 탈수를 다시 시작합니다. 이 문제는 균형 문제로 인해 발생할 수 있습니다.
바닥에 물이 있습니다	호스의 연결부가 잘 연결되어 있는지 그리고 누수 여부를 확인합니다. 배수 호스가 손상되지 않았는지 확인합니다. 정확한 세제와 정확한 세제의 양을 사용했는지 확인합니다.
세탁기 뚜껑을 열 수 없습니다.	세탁 프로그램이 종료되었는지 확인합니다. 드럼에 물이 있는 경우, 배수 또는 탈수 모드를 설정합니다.
세탁기가 비정상적인 소음을 냅니다.	세탁기의 균형 설정이 정확한지 확인합니다. '설치' 항목을 참조합니다. 포장 및/또는 운송 볼트를 제거했는지 확인합니다. '설치' 항목을 참조합니다. 드럼에 세탁물을 추가합니다. 세탁물의 양이 너무 적을 수 있습니다.
세탁 주기가 표시되는 시간보다 짧습니다.	세탁기는 세탁량에 맞춰 새로운 시간을 계산해줍니다. '소비량' 장을 참조합니다.
세탁 주기가 표시되는 시간보다 깁니다.	고르게 섞여 있지 않은 세탁물은 세탁 시간을 증가시킵니다. 이는 세탁기의 정상적인 반응입니다.
세탁 결과가 만족스럽지 않습니다.	세제 양을 늘리거나 다른 세제를 사용합니다. 세탁물을 세탁하기 전에 특수 제품을 사용해 심한 오염을 제거합니다. 정확한 온도를 설정합니다. 세탁량을 줄입니다.
옵션을 설정할 수 없습니다.	원하는 버튼(들)만 누릅니다.

확인 후 세탁기를 켭니다. 프로그램이 중단된 시점부터 계속됩니다.

문제가 다시 발생하면 공식 서비스 센터로 문의합니다.

표시창에 기타 경고 코드가 표시됩니다. 세탁기 작동 및 작동 중지. 문제가 지속되면 공식 서비스 센터로 문의합니다.

14. 기술 데이터

크기	너비/높이/깊이/총 깊이	400mm/ 890mm/ 600mm/ 600mm
전기 연결	전압 전체적인 전력 퓨즈 주파수	220 V 2200W 10 A 60 Hz

보호 커버로 딱딱한 물질이나 물이 들어가지 않도록 적당한 보호를 취했으나 저전압 장비의 경우 습도 방지 장치 없음		
급수 압력	최소 최대	0.5 bar(0,05 MPa) 8 bar(0.8 MPa)
급수 1)		찬물 뜨거운 물 2)
최대 세탁량	면류	7kg
에너지 효율성 등급		2 Star KEMCO
탈수 속도	최대	1200rpm

- 1) 급수 호스를 3/4" 스테드로 수도 꼭지에 연결하십시오.
- 2) 가정 수돗물의 뜨거운 물 온도가 55°C 가 넘지 않도록 합니다.



이 제품은 냉수 전용 공급관에 연결해서 사용할 수도 있습니다. 옵션 장에서 "뜨거운 물 및 찬물"을 참조하십시오.

15. 품질보증서

제품명			
모델명			
구입일	년	월	일
판매자	상호		
판매자	성명	전화	
보증기간	구입일로부터 1년		

- 본 제품은 일렉트로룩스사의 탁월한 기술과 철저한 품질관리로 생산되었으며, 엄격한 검사에 합격한 제품입니다.
- 소비자가 정상적인 사용중 1년 이내에 제조사의 결함이나 자연 발생적으로 고장이 생겼을 때에는 그 수리나 부품의 교환을 무상으로 해드릴 것을 보증합니다.
- 보증기간이 지났거나 보증기간이내의 잘못된 사용이나 사고로 인한 제품손상, 사용부주의, 설치상의 잘못, 자의적 변경 및 수리, 영업용 목적의 사용, 제품설명서에 규정된 요건이나 규정의 미준수 등으로 인한 고장이나 성능상 하자의 경우 제품보증이 적용되지 않습니다. 또한 전구나 유리 용기 및 플라스틱 용기 같은 부속품에는 적용되지 않습니다.
- 고장이 아닌 경우 서비스를 요청하시면 요금을 받게 되므로 반드시 사용설명서를 읽어 주십시오.
- 사용 중 의문나는 사항이 있거나 서비스를 원하실 경우에는 당사 고객센터로 연락하시기 바랍니다.



Electrolux

수입판매원 : 서울시 중구 청계천로 100
(수표동, 시그니처타워 동관 11 층)
고객센터 :
1644-8746(동부대우서비스)
홈페이지 :
www.electrolux.co.kr
제품제조일표시

제품 제조시기는 기기의 별도 라벨에 표시되어 있습니다.

제조시기 확인 방법

시리얼 넘버("SER. NO.") 8 자리 중 앞의 3 자리를 확인하세요.

- 첫 번째 자리숫자는 생산 년도를 나타냅니다.
- 두 번째와 세 번째 자리수는 생산 주차를 표시합니다.

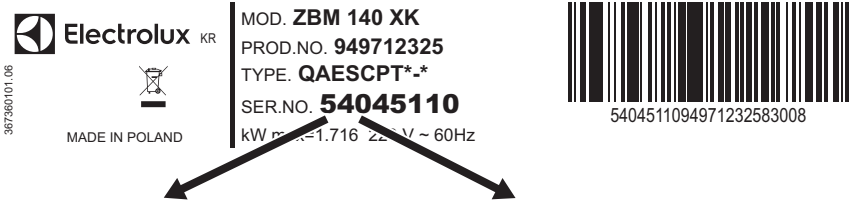

생산 년도 (5 = 2005 년도 생산)

생산 주차 (40 = 2005년도의 40주차에 생산. 즉 2005년 10월 첫번째 주에 생산되었음을 의미합니다.)

16. 환경 고려사항

기호 ♻️가 표시된 재료는 재활용하십시오. 포장재는 해당 용기에 넣어 재활용하십시오. 전기 제품 및 전자 제품 폐기물을 재활용하여 환경과 인류 건강을 보호하십시오. 가정용 폐기물 기호 ♻️가 표시된 제

품을 폐기하지 마십시오. 가까운 재활용 시설에 제품을 보내거나 가까운 시청에 문의하십시오.

www.electrolux.com/shop



192956050-A-252016

