

---

KO 식기세척기

---

사용자 설명서

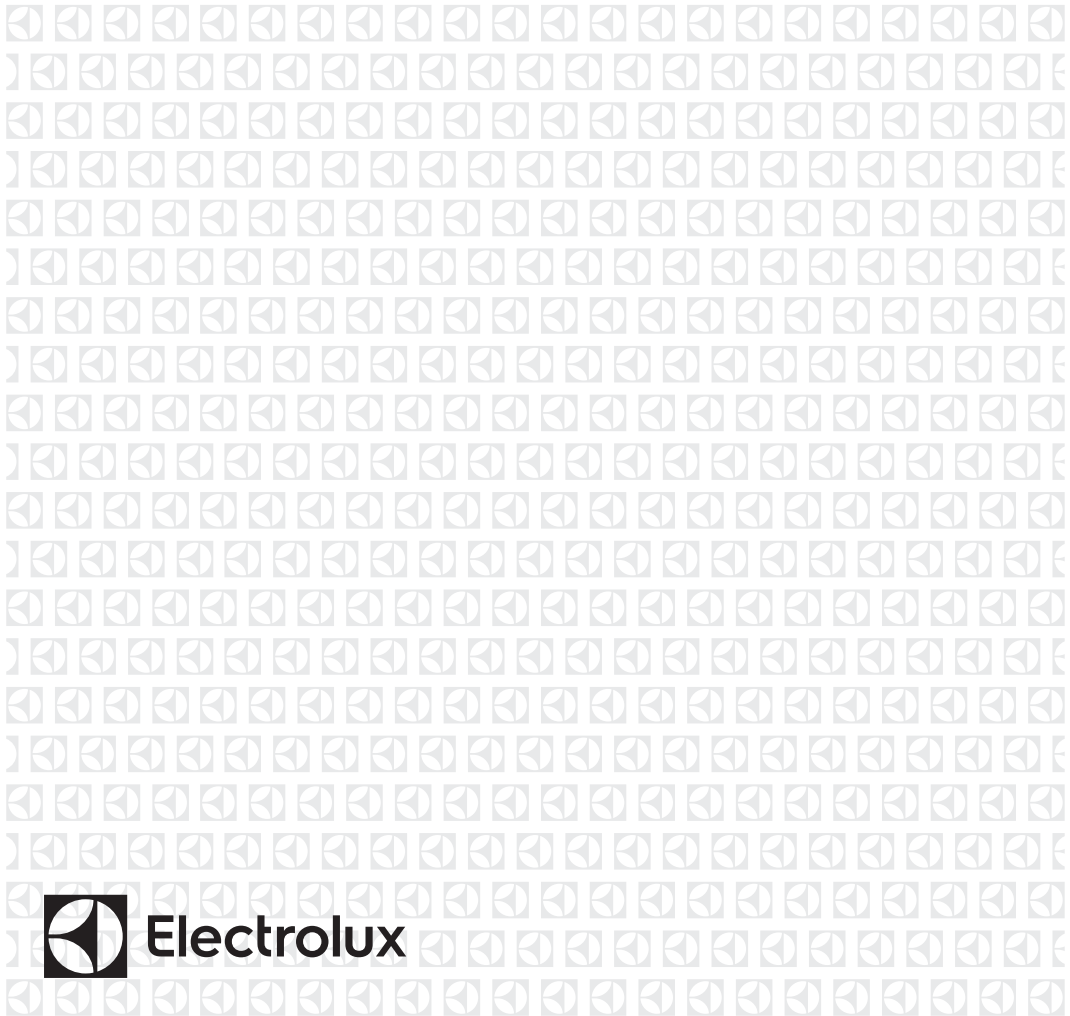

# 목차

- 1. 안전 정보..... 3
- 2. 안전 지침..... 4
- 3. 제품 설명..... 6
- 4. 조작판..... 7
- 5. 프로그램..... 8
- 6. 옵션..... 10
- 7. 설정..... 10
- 8. 처음 사용하기 전에..... 12
- 9. 평소 사용법..... 13
- 10. 유용한 정보..... 15
- 11. 관리 및 세척..... 16
- 12. 문제 해결..... 19
- 13. 기술 정보..... 23
- 14. 품질보증서..... 23
- 15. 환경 고려사항..... 25

## 항상 고객의 입장에서 생각합니다

Electrolux 전자 제품을 구입해 주셔서 감사합니다. 수십 년의 전문 노하우와 그를 통한 혁신을 이끌어 온 브랜드의 제품을 선택하셨습니다. 독창적이고 스타일리시한 제품으로, 사용자의 편의를 최대한 반영하여 설계한 제품입니다. 사용할 때마다 느끼는 만족도를 통하여 제품 구매 시 최선의 결정을 했음을 알 수 있으실 것입니다. Electrolux에 오신 것을 환영합니다.

하기의 당사 웹사이트를 방문하시어 다음 사항을 확인하십시오.



사용 방법, 브로슈어, 문제 해결 방법, 서비스 및 수리 정보 확인:  
[www.electrolux.com/support](http://www.electrolux.com/support)



제품을 등록하시면 더 나은 서비스를 받으실 수 있습니다.  
[www.registerelectrolux.com](http://www.registerelectrolux.com)



제품용 액세서리, 소모품, 정품 예비 부품을 구입하실 것을 권장합니다.  
[www.electrolux.com/shop](http://www.electrolux.com/shop)

## 고객 지원 및 서비스

당사는 정품 예비 부품의 사용을 권장합니다.  
 당사 공식 서비스 센터에 문의할 때는 반드시 다음과 같은 정보를 준비해야 합니다.  
 모델, 제품번호(PNC), 일련번호 정보는 정격판에 표기되어 있습니다.

- 경고/주의-안전 정보
- 일반 정보 및 팁
- 환경 보호 정보

사전 통지 없이 변경될 수 있습니다.

## 1. ⚠ 안전 정보

전자 제품을 설치하고 사용하기에 앞서, 포함된 지침을 자세히 읽어보시기 바랍니다. 제조업체는 잘못된 설치나 사용으로 인해 발생한 부상 또는 손상에 대해 책임을 지지 않습니다. 필요할 때 참고하기 위해 사용자 설명서는 항상 안전하고 접근 가능한 위치에 보관해 주십시오.

### 1.1 어린이 및 장애인 안전 수칙

- 만 8세 이상의 어린이나 신체적, 감각적, 또는 정신적 능력이 저하되거나 경험과 지식이 부족한 사람이 이 전자 제품을 사용하고자 하는 경우 안전한 사용 방법에 대해 감독 또는 주의를 받고 관련 위험 요소에 대해 이해하는 경우에만 사용이 가능합니다.
- 만 3-8세의 어린이 및 매우 광범위하고 복잡한 장애를 지닌 사람은 지속적으로 감독하지 않는 한 전자 제품에 가까이 오지 못하도록 하십시오.
- 만 3세 미만의 어린이는 지속적으로 감독하지 않는 한 전자 제품에 가까이 오지 못하도록 하십시오.
- 어린이가 전자 제품을 가지고 장난을 하지 못하도록 세심한 주의를 기울여야 합니다.
- 세제류는 어린이의 손에 닿지 않게 보관해 주십시오.
- 제품 도어가 열려 있을 때는 어린이나 애완동물이 전자 제품에 가까이 오지 못하도록 하십시오.
- 어린이가 보호자의 감독 없이 제품을 세척하거나 유지 관리를 하게 해서는 안 됩니다.

### 1.2 일반 안전 수칙

- 본 제품은 실내환경에서 가정용 사용을 위해 설계된 식기 세척 기기입니다.
- 본 제품은 가정용 사용 수준을 초과하지 않는 범위에서만 사무실, 호텔, 민박, 기타 유사 숙박 업소에서 사용될 수 있습니다.
- 본 제품의 사양을 변경하지 마십시오.
- 작동 수압(최소 및 최대)은 0.5 (0.05) / 10 (1.0) bar (MPa)여야 합니다
- 최대 15인용 용량을 준수하십시오.
- 프로그램 작동 중에 도어를 열지 마십시오.

- 전원 공급 코드가 손상된 경우 위험을 예방하기 위해 제조업체, 공식 서비스 센터 또는 자격을 갖춘 전문가가 교체해야 합니다.
- 경고: 끝이 날카로운 칼붙이류와 기타 유사 도구는 끝이 아래로 향하게 하거나 수평 위치에 놓인 상태로 바스켓에 넣어야 합니다.
- 제품을 의도치 않게 밟는 일이 없도록 제품의 도어를 열어둔 채로 두지 마십시오.
- 전자 제품을 유지보수하려면 먼저 전자 제품의 작동을 중지하고 전원 플러그를 소켓에서 뽑아 놓습니다.
- 제품을 세척하기 위해 고압 물 분사 및/또는 증기를 사용하지 마십시오.
- 제품의 하부에 환기구가 있는 경우 카펫 등으로 덮어서는 안됩니다.
- 제품은 제공되는 새로운 호스 세트를 사용해 주요 급수부에 연결해야 합니다. 오래된 호스는 재사용하지 마십시오.

## 2. 안전 지침

### 2.1 설치



**경고**  
 자격을 갖춘 전문가만 이 전자 제품을 설치해야 합니다.

- 모든 포장재를 제거합니다.
- 손상된 전자 제품을 설치 또는 사용하지 마십시오.
- 전자 제품과 함께 제공된 설치 지침을 준수합니다.
- 전자 제품이 무거우므로 전자 제품 이동 시 항상 주의하십시오. 반드시 안전 장갑 및 보호가 가능한 신발을 착용하십시오.
- 온도가 0 °C 이하인 곳에서는 제품을 설치하거나 사용하지 마십시오.
- 설치 요건을 충족하는 안전하고 적합한 장소에 전자 제품을 설치하십시오.

### 2.2 전기 연결



**경고**  
 화재 및 감전 위험이 있습니다.

- 경고: 이 제품은 건물의 접지 연결부에 설치/연결되도록 설계되었습니다.
- 정격판의 매개변수가 주 전원 공급 장치의 전기 등급과 호환되는지 확인하십시오.
- 올바르게 설치한 충격 방지 소켓만 사용하십시오.

- 멀티탭 및 연장 케이블을 사용하지 마십시오.
- 전원 플러그 및 전원 케이블이 손상되지 않게 하십시오. 전원 케이블을 교체해야 하는 경우 당사 공식 서비스 센터에 문의하십시오.
- 전원 플러그는 설치 종료 시에만 전원 소켓에 연결하십시오. 설치 후 전원 플러그에 손이 닿을 수 있는지 확인하십시오.
- 전자 제품을 분리하기 위해 전원 케이블을 잡아 당기지 마십시오. 항상 전원 플러그 부분을 잡고 빼십시오.
- 이 제품에는 13 A 메인 플러그가 내장되어 있습니다. 메인 플러그 퓨즈를 변경해야 하는 경우 13 A ASTA (BS 1362) 퓨즈만 사용하십시오. (영국 및 아일랜드에만 해당)

### 2.3 급수 연결

- 급수 호스를 손상시키지 마십시오.
- 새로운 파이프, 장기간 사용하지 않은 파이프, 수리된 파이프 또는 장착된 새 장치 (수량계 등)에 연결하기 전에 맑은 물이 흘러나올 때까지 물을 먼저 틀어 두십시오.
- 제품을 첫 사용할 때 또는 첫 사용 후에 누수되는 곳이 없는지 확인하십시오.
- 전력이 공급되지 않으면, 방수 시스템이 작동되지 않습니다. 이 경우 물이 넘쳐흐를 위험이 있습니다.
- 급수 호스에는 안전 밸브와 내부 주전원 케이블이 있는 피복이 있습니다.

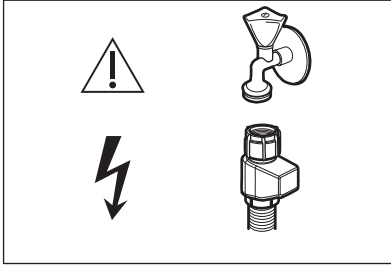

### ⚠ 경고 전압 위험

- 급수 호스가 손상되면 즉시 수도꼭지를 잠그고 전원 콘센트에서 전원 플러그를 분리합니다. 공식 서비스 센터에 문의하여 급수 호스를 교체합니다.

## 2.4 사용

- 인화성 제품 또는 인화성 제품에 젖은 물품을 전자 제품의 내부, 근처 또는 위에 두지 마십시오.
- 식기세척기 세제는 위험합니다. 세제 포장면에 있는 안전 지침을 따르십시오.
- 제품 내부에 있는 물을 마시거나 가지고 놀지 마십시오.
- 프로그램이 완료될 때까지 제품에서 식기를 꺼내지 마십시오. 세제가 그릇에 남아있을 수 있습니다.
- 제품에 물품을 보관하거나 열려 있는 도어 위에 앉거나 밟고 올라서는 등의 압력을 가하지 마십시오.

- 프로그램이 작동하는 동안 도어를 열면 기기에서 뜨거운 증기가 방출될 수 있습니다.

## 2.5 서비스

- 전자제품을 수리하려면 공식 서비스 센터에 문의하십시오. 정품 예비 부품만 사용하십시오.
- 자가 수리 또는 비전문가에 의한 수리는 안전 상에 영향을 줄 수 있으며 보증이 무효화 될 수 있습니다.
- 이 제품 내부의 램프와 별도 판매되는 예비 부품 램프에 관하여: 이 램프는 온도, 진동, 습도 등 가전 제품에서 극도의 물리적 상태를 견뎌내도록 한 것이거나 가전의 작동 상태에 대한 정보를 표시하기 위한 것입니다. 본 전자 제품에 사용된 램프는 가전 제품 전용이며, 이를 가정 내 조명으로 사용하지 마십시오. 내부 램프를 교체하려면 공식 서비스 센터로 문의하십시오.

## 2.6 폐기 처분

### ⚠ 경고 부상이나 질식의 위험이 있습니다.

- 전자 제품을 주전원으로부터 차단합니다.
- 전원 케이블을 잘라 내어 폐기하십시오.
- 어린이와 애완동물이 전자 제품에 갇히는 것을 방지하기 위해 도어 걸쇠를 제거하십시오.

### 3. 제품 설명

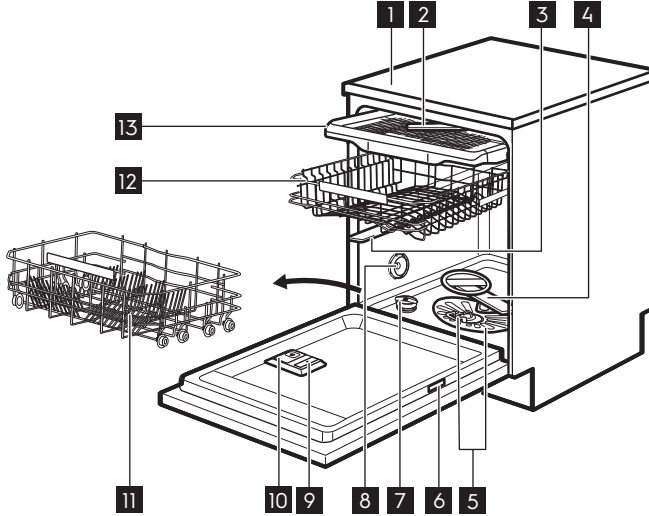

- 1 작업대
- 2 최상단 분사기
- 3 상단 분사기
- 4 하단 분사기
- 5 필터
- 6 정격판
- 7 소금통

- 8 환풍구
- 9 린스통
- 10 세제통
- 11 하단 바스켓
- 12 상단 바스켓
- 13 Maxiflex 서랍  
(칼붙이류용 다용도 서랍)

## 4. 조작판

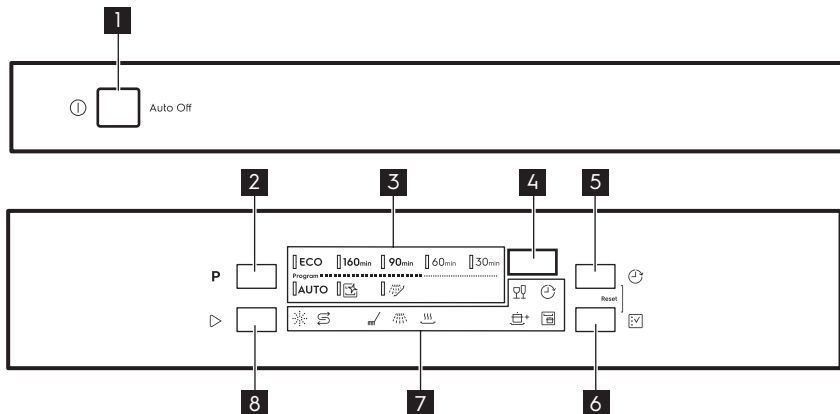

- |                   |                |
|-------------------|----------------|
| <b>1</b> 전원 버튼    | <b>6</b> 옵션 버튼 |
| <b>2</b> 프로그램 버튼  | <b>7</b> 표시등   |
| <b>3</b> 프로그램 표시등 | <b>8</b> 시작 버튼 |
| <b>4</b> 디스플레이    |                |
| <b>5</b> 예약 버튼    |                |

### 4.1 표시등

표시등	설명
	소금통 표시등. 소금통에 재충전이 필요하면 켜집니다. 프로그램이 작동하는 동안에는 항상 꺼져 있습니다.
	린스통 표시등. 린스통에 재충전이 필요하면 켜집니다. 프로그램이 작동하는 동안에는 항상 꺼져 있습니다.
	세척 단계 표시등. 세척 단계가 작동할 때 켜집니다.
	헹굼 단계 표시등. 헹굼 단계가 작동할 때 켜집니다.
	건조 단계 표시등. 건조 단계가 있는 프로그램을 선택하면 켜집니다. 건조 단계가 작동할 때 깜박입니다.
	예약 표시등. 예약 시작을 설정하면 켜집니다.
	GlassCare (유리 전용 세척) 옵션 표시등.
	ExtraPower (집중 세척) 옵션 표시등.
	SprayZone 표시등.

## 5. 프로그램

하기 표의 프로그램 순서는 프로그램 표시등의 순서를 반영하지 않을 수 있습니다.

프로그램 아이콘	권장 식기 종류	오염 정도	프로그램 단계	선택 가능 옵션
<b>ECO</b> <sup>1)</sup>	그릇류, 칼붙이류, 냄비류, 후라이팬류	보통 수준의 오염도, 살짝 말라붙은 상태	<ul style="list-style-type: none"> <li>• 애벌세척</li> <li>• 50°C에서 식기 세척</li> <li>• 중간 행굼</li> <li>• 55°C에서 최종 행굼</li> <li>• 건조</li> <li>• AirDry(자동도어 열림 건조)<sup>2)</sup></li> </ul>	<ul style="list-style-type: none"> <li>• ExtraPower (집중 세척)</li> <li>• GlassCare (유리 전용 세척)</li> <li>• SprayZone (360도 분사 세척)</li> </ul>
<b>160min</b>	그릇류, 칼붙이류, 냄비류, 후라이팬류	보통~심각한 수준의 오염도, 말라붙은 상태	<ul style="list-style-type: none"> <li>• 애벌세척</li> <li>• 60°C에서 식기 세척</li> <li>• 중간 행굼</li> <li>• 60°C에서 최종 행굼</li> <li>• 건조</li> <li>• AirDry(자동도어 열림 건조)<sup>2)</sup></li> </ul>	<ul style="list-style-type: none"> <li>• ExtraPower (집중 세척)</li> <li>• GlassCare (유리 전용 세척)</li> <li>• SprayZone (360도 분사 세척)</li> </ul>
<b>90min</b>	그릇류, 칼붙이류, 냄비류, 후라이팬류	보통 수준의 오염도, 살짝 말라붙은 상태	<ul style="list-style-type: none"> <li>• 60°C에서 식기 세척</li> <li>• 중간 행굼</li> <li>• 55°C에서 최종 행굼</li> <li>• 건조</li> <li>• AirDry(자동도어 열림 건조)<sup>2)</sup></li> </ul>	<ul style="list-style-type: none"> <li>• ExtraPower (집중 세척)</li> <li>• GlassCare (유리 전용 세척)</li> <li>• SprayZone (360도 분사 세척)</li> </ul>
<b>60min</b>	그릇류, 칼붙이류	가벼운 수준의 오염도, 살짝 말라붙은 상태	<ul style="list-style-type: none"> <li>• 60°C에서 식기 세척</li> <li>• 중간 행굼</li> <li>• 50°C에서 최종 행굼</li> <li>• AirDry(자동도어 열림 건조)<sup>2)</sup></li> </ul>	<ul style="list-style-type: none"> <li>• ExtraPower (집중 세척)</li> <li>• GlassCare (유리 전용 세척)</li> <li>• SprayZone (360도 분사 세척)</li> </ul>
<b>30min</b>	그릇류, 칼붙이류	가벼운 수준의 오염도	<ul style="list-style-type: none"> <li>• 50°C에서 식기 세척</li> <li>• 중간 행굼</li> <li>• 45°C에서 최종 행굼</li> <li>• AirDry(자동도어 열림 건조)<sup>2)</sup></li> </ul>	<ul style="list-style-type: none"> <li>• ExtraPower (집중 세척)</li> <li>• GlassCare (유리 전용 세척)</li> <li>• SprayZone (360도 분사 세척)</li> </ul>
<b>AUTO</b> <sup>3)</sup>	그릇류, 칼붙이류, 냄비류, 후라이팬류	모두	<ul style="list-style-type: none"> <li>• 애벌세척</li> <li>• 50-60°C에서 식기 세척</li> <li>• 중간 행굼</li> <li>• 60°C에서 최종 행굼</li> <li>• 건조</li> <li>• AirDry(자동도어 열림 건조)<sup>2)</sup></li> </ul>	
 <sup>4)</sup>	없음	제품 내부 세척	<ul style="list-style-type: none"> <li>• 70°C에서 세척</li> <li>• 중간 행굼</li> <li>• 최종 행굼</li> <li>• AirDry(자동도어 열림 건조)<sup>2)</sup></li> </ul>	

프로그램 아이콘	권장 식기 종류	오염 정도	프로그램 단계	옵션
 5)	모두	행굼 모드	• 애벌세척	

<sup>1)</sup> 이 프로그램은 보통 수준의 오염이 있는 칼붙이류와 그릇류에 대해 가장 효율적으로 물과 에너지를 사용할 수 있습니다. 이는 시험 기관의 표준 프로그램입니다.

<sup>2)</sup> 이 프로그램은 건조 완료 후 자동으로 문이 열리는 기능입니다. 옵션 사용 여부는 "설정"을 참조하십시오.

<sup>3)</sup> 이 프로그램은 자동으로 식기의 오염 정도와 바스켓에 담긴 내용물 양을 감지합니다. 이를 통해 온도 및 물의 양, 에너지 소비 및 프로그램 시간을 자동으로 조정합니다.

<sup>4)</sup> 이 프로그램은 제품 내부에 쌓인 물때와 기름때를 효과적이고 효율적으로 세척하도록 설계되었습니다. 이 프로그램은 반드시 내부에 식기를 넣지 않고 사용해야 하며, 적어도 2개월에 한 번씩 식기세척기 내부 세척용 클리너를 사용하여 실행하는 것을 권장합니다. (사용법은 세계 제조업체의 가이드라인에 맞추어 사용하시면 됩니다.)

<sup>5)</sup> 이 프로그램을 사용하면 식기에 남은 음식을 빠르게 행구어내고 제품에 냄새가 나는 것을 방지합니다. 이 프로그램에서는 세제를 사용하지 마십시오.

## 5.1 에너지 소비량

프로그램 <sup>1) 2)</sup>	물 에너지(l)	전기 에너지(kWh)	작동 시간(분)
ECO	11.0	0.860	240
<b>160min</b>	12.2	1.140	160
<b>90min</b>	11.9	0.970	90
<b>60min</b>	11.8	0.880	60
<b>30min</b>	10.9	0.610	30
<b>AUTO</b>	12.2	1.140	170
	10.5	0.590	60
	4.6	0.010	15

<sup>1)</sup> 물의 압력과 온도, 전원 공급의 변화, 옵션, 식기량 및 오염 정도에 따라 값이 변경될 수 있습니다.

<sup>2)</sup> ECO 이외의 프로그램 값은 표시용일 뿐입니다.

## 5.2 시험기관 정보





성능 시험(예: EN60436)을 위해 필요한 정보를 받아보려면 다음 주소로 이메일을 보내주십시오:

[info.test@dishwasher-production.com](mailto:info.test@dishwasher-production.com)

요청 시, 정격판에 있는 제품 번호(PNC)를 알려주십시오.

식기세척기와 관련하여 다른 질문이 있는 경우, 제품과 함께 제공되는 서비스 책자를 참조하십시오.

## 6. 옵션

-  원하는 옵션을 프로그램을 시작하기 전마다 작동해야 합니다. 프로그램 실행 중 옵션을 작동 또는 작동 중지할 수 없습니다.
-  옵션 버튼을 누르면 이용 가능 옵션과 가능 조합을 표기해줍니다.
-  모든 옵션이 서로 호환되지는 않습니다. 비호환 옵션을 선택할 경우, 제품은 자동으로 1회 이상 작동 중지됩니다. 활성 유지 옵션 표시등만 켜집니다.
-  옵션이 프로그램에 해당하지 않을 경우, 관련 표시등이 켜지지 않거나 몇 초 동안 빠르게 점멸한 뒤 꺼집니다.
-  옵션 작동은 물과 전기 에너지 소비량 및 프로그램 작동 시간에 영향을 미칠 수 있습니다.

### 6.1 GlassCare (유리 전용 세척)

이 옵션은 깨지기 쉬운 세척물, 특히 유리 제품이 손상되지 않도록 보호합니다. 선택한 프로그램의 식기 세척 온도가 급격하게 변화하는 것을 방지하고 45 °C(으)로 낮춥니다.

#### GlassCare (유리 전용 세척) 작동 방법

표시등 이(가) 켜질 때까지 을(를) 누릅니다. 디스플레이에 업데이트 된 프로그램 작동 시간이 나타납니다.

### 6.2 ExtraPower (집중 세척)

이 옵션은 선택한 프로그램의 식기 세척 결과를 향상시킵니다. 세척 온도와 작동 시간을 증가 시킵니다.

#### ExtraPower (집중 세척) 작동 방법

표시등 이(가) 켜질 때까지 을(를) 누릅니다. 디스플레이에 업데이트된 프로그램 작동 시간이 나타납니다.

### 6.3 SprayZone (360도 분사 세척)

이 옵션은 물의 압력과 온도, 세척 시간을 증가시켜 식기 세척 결과를 향상시킵니다. 해당 옵션은 하단 바스켓의 지정된 영역 내에서 작동합니다. SprayZone (360도 분사 세척) 옵션은 냄비, 팬, 캐서롤용 접시 등 잘 닦이지 않는 오염 물질이 붙은 식기 세척에 적합합니다.



#### 경고

SprayZone (360도 분사 세척) 영역에 넣은 세척물이 상단 스프레이 암을 막지 않도록 하십시오.

#### SprayZone (360도 분사 세척) 작동 방법

표시등 이(가) 켜질 때까지 을(를) 누릅니다. 디스플레이에 업데이트된 프로그램 작동 시간이 나타납니다.

## 7. 설정

### 7.1 프로그램 선택 모드 및 사용자 설정 모드

#### 프로그램 선택 모드 사용법

전원 버튼을 눌러 전원을 켭니다. 프로그램 표시등 **ECO**에 불이 들어오고, 디스플레이에 프로그램 작동 시간이 나타날 경우, 제품이 정상적으로 프로그램 선택 모드에 있으며, 프로그램 버튼을 눌러 원하는 프로그램으로 변경할 수 있습니다.

상기 방법으로 프로그램 변경이 되지 않거나, 이전 선택된 프로그램 모드가 정상적으로 종료되지 않은 경우, 다음 방식으로 리셋하여 프로그램 선택모드로 진입합니다.

#### 프로그램 리셋 방법:

프로그램 표시등 **ECO**에 불이 들어오고, 디스플레이에 프로그램 작동 시간이 나타날때까지  및 을(를) 동시에 길게 누릅니다.

## 사용자 설정 모드



### 사용자 설정 모드에서 변경 가능한 설정:

- 물의 경도에 따른 연수 장치 레벨.
- 필수 용량에 따른 린스 레벨.
- AirDry (자동도어 열림 건조)의 작동 또는 작동 중지.

사용자 모드는 기본값으로 셋팅되어 있으며, 사용자의 필요에 따라 변경가능합니다. 변경된 설정값은 자동으로 저장되며, 매 작동시마다 다시 설정하지 않아도 됩니다.

### 사용자 설정 모드 진입 방법

전원 버튼을 눌러 전원을 켭니다. 프로그램 표시등 ECO에 불이 들어오고, 디스플레이에 프로그램 작동 시간이 나타나는지 확인합니다.

**160min, 90min** 표시등이 동시에 깜빡거릴때까지  및  을(를) 동시에 길게 누르면, 제품이 정상적으로 사용자 설정 모드에 진입합니다.

## 7.2 연수 장치

연수 장치는 수도관에서 석회질 성분을 제거합니다. 석회질 성분은 세척 결과 및 제품에 부정적인 영향을 미칠 수도 있습니다.

석회질 함유량이 높을수록 물의 경도가 높습니다. 물의 경도는 유사한 범위로 측정됩니다.

연수 장치는 각 지역의 경도 수준에 따라 조정해야 합니다. 각 지역 수도물의 경도는 가까운 수도국으로 문의하십시오. 좋은 세척 결과를 위해 연수 장치의 적절한 레벨을 설정합니다.

 경수를 연화하면 프로그램 작동 시간뿐만 아니라 물과 에너지 소비도 증가합니다. 연수 장치 레벨이 높을수록 소비량이 많고 작동 시간이 길어집니다.

### 수돗물 경도

독일 경도 (°dH)	프랑스 경도 (°fH)	mmol/l	mg/l(ppm)	Clarke (클락)경도	연수 장치 레벨
47 - 50	84 - 90	8.4 - 9.0	835 - 904	58 - 63	10
43 - 46	76 - 83	7.6 - 8.3	755 - 834	53 - 57	9
37 - 42	65 - 75	6.5 - 7.5	645 - 754	46 - 52	8
29 - 36	51 - 64	5.1 - 6.4	505 - 644	36 - 45	7
23 - 28	40 - 50	4.0 - 5.0	395 - 504	28 - 35	6
19 - 22	33 - 39	3.3 - 3.9	325 - 394	23 - 27	5 <sup>1)</sup>
15 - 18	26 - 32	2.6 - 3.2	255 - 324	18 - 22	4
11 - 14	19 - 25	1.9 - 2.5	185 - 254	13 - 17	3
4 - 10	7 - 18	0.7 - 1.8	70 - 184	5 - 12	2
< 4	< 7	< 0.7	< 70	< 5	1 <sup>2)</sup>

<sup>1)</sup> 기본 설정.

<sup>2)</sup> 이 레벨에서 소금을 사용하지 마십시오.

사용한 세제 유형에 관계없이 적절한 물의 경도 레벨을 설정해 소금 재충전 표시등을 계속 작동하십시오.

 염분이 포함된 멀티탭은 경수 연화에 효과적이지 않습니다.

### 연수 장치 레벨 설정 방법

사용자 설정 모드로 진입합니다.

1. **P** 버튼을 누릅니다.
  - 표시등 ECO(가) 계속 깜빡입니다.

- 나머지 표시등이 꺼집니다.
- 디스플레이에 현재 설정이 표시됩니다.

예: 5 L = 레벨 5.

2. 반복해서 **P** 을(를) 눌러 설정을 변경합니다.
3. 전원 버튼을 눌러 설정을 완료합니다.

## 7.3 린스 레벨 설정

린스는 식기에 얼룩이나 줄무늬를 남기지 않고 식기를 건조하는 데 도움을 줍니다. 린스는 뜨거운 세척 단계에서 자동으로 배출됩니다.

린스 배출량은 레벨 1(최소량)~레벨 6(최대량) 사이에서 설정할 수 있습니다. 기본 설정: 레벨 4. 린스통이 비워지면, 린스통 표시등이 켜지면서 린스 재충전을 알립니다. 멀티 태블릿 세제만 사용했을 때 건조 결과가 만족스럽다면 린스통 표시등을 비활성화할 수 있습니다. 그러나 최상의 건조 성능을 위해서는 항상 린스를 사용하고 린스 표시등을 활성화 하는 것을 권장합니다.

린스통 표시등을 비활성화하려면 린스 레벨을 0으로 설정합니다.

### 린스 레벨 설정 방법

사용자 설정 모드로 진입합니다.

- ▷ 버튼을 누릅니다.
  - 표시등 **160min**이(가) 계속 깜박입니다.
  - 나머지 표시등이 꺼집니다.
  - 디스플레이에 현재 설정이 표시됩니다.  
예 : **4A** = 레벨 4.
- 반복해서 ▷을(를) 눌러 설정을 변경합니다.
- 전원 버튼을 눌러 설정을 완료합니다.

### 7.4 AirDry(자동도어 열림 건조) 기능

AirDry(자동도어 열림 건조) 기능은 에너지 소비를 줄이면서 우수한 건조 결과를 제공합니다. 건조가 완료되면 자동으로 문이 열리며, 문이 약간 열려 있는 상태로 유지됩니다.

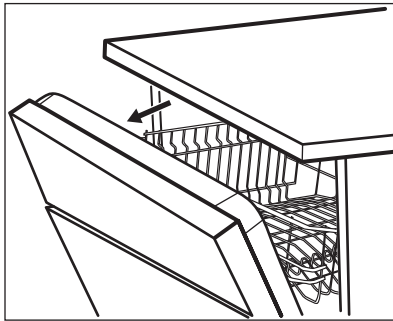

AirDry(자동도어 열림 건조) 기능은 (◻) (행궁 모드)를 제외한 모든 프로그램에서 자동으로 작동합니다(해당되는 경우).

건조 단계의 작동 시간과 도어 열림 시간은 선택한 프로그램과 옵션에 따라 달라집니다.

AirDry(자동도어 열림 건조) 기능으로 자동으로 도어가 열리면 디스플레이에 실행 중인 프로그램의 남은 시간이 표시됩니다.



#### 경고

자동으로 열린 후 2분 안에 제품 도어를 닫으려고 하지 마십시오. 이로 인해 제품이 손상될 수 있습니다. 도어가 자동으로 열리고, 3분 후에 도어를 닫을 경우, 실행 프로그램이 종료됩니다.



#### 경고

어린이가 제품에 접근할 수 있다면 AirDry(자동도어 열림 건조) 기능을 비활성화할 것을 권장합니다. 도어가 자동으로 열리면 위험할 수 있습니다.

### AirDry(자동도어 열림 건조) 작동 여부설정 방법

사용자 설정 모드로 진입합니다.

- ⌚ 버튼을 누릅니다.
  - 표시등 **90min**이(가) 계속 깜빡입니다.
  - 나머지 표시등이 꺼집니다.
  - 디스플레이에 현재 설정이 나타납니다.
    - ◻ = AirDry(자동도어 열림 건조) 작동 중단.
    - ◻ = AirDry(자동도어 열림 건조) 작동.
- ⌚을(를) 눌러 설정을 변경합니다.
- 전원 버튼을 눌러 설정을 완료합니다.

## 8. 처음 사용하기 전에

- 연수 장치의 현재 수준이 현재 거주하고 있는 수도물 공급 경도와 맞는지 확인합니다. 맞지 않을 경우, 연수 장치의 경도 레벨을 조정합니다.
- 소금통 채웁니다.
- 린스통을 채웁니다.
- 수도꼭지를 엽니다.
- 프로그램을 시작하여 제품 내부에 남아있을 수 있는 잔여물을 제거합니다. 세제를 사용하지 말고 바스켓에 식기를 넣지 마십시오. 프로그램 시작 후, 연수 장치에서 보충수(resin)를 충전하는데 5분정도 걸릴 수 있습니다. 세척 단계는 이 절차가 완료된 후 시작됩니다. 절차는 정기적으로 반복됩니다.

## 8.1 소금통

**경고**  
 식기세척기 전용 소금만을  
 사용하십시오. 고운 소금은  
 부식의 위험이 있습니다.

\*소금은 주로 물의 경도가 높은 유럽에서 많이 사용하는 보조 장치로, 한국에서는 보충 없이 사용하셔도 됩니다.

### 소금통 채우는 방법

1. 소금통의 캡을 반시계 방향으로 돌리고 제거합니다.
2. 소금통에 1리터의 물을 넣습니다 (처음에만).
3. 식기세척기용 소금을 소금통에 채웁니다 (가득 찼 때까지).

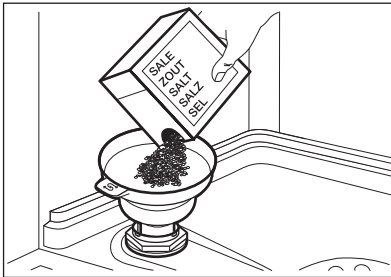

4. 핸들로 주의해서 깔대기를 흔들어 내부에 마지막 과립제를 빼내십시오.
5. 소금통 입구 주변의 소금을 제거합니다.

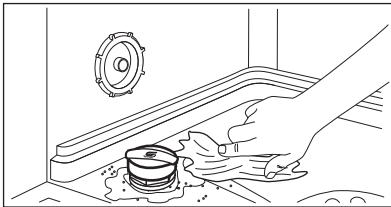

6. 캡을 시계방향으로 돌려 소금통을 닫습니다.

**경고**  
 소금을 채우면 물과 소금이  
 소금통에서 새나올 수 있습니다.  
 소금통을 채운 후, 가장 짧은  
 프로그램을 시작해 부식을  
 방지하십시오. 바스켓에 식기를  
 넣지 마십시오.

## 8.2 린스통을 채우는 방법

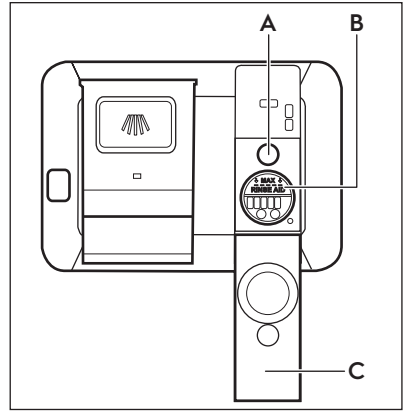

**경고**  
 주입구(B)는 린스 전용입니다.  
 세제를 채우지 마십시오.

**경고**  
 식기세척기 전용 린스만 사용하십시오.

1. 뚜껑(C)을 엽니다.
2. 린스가 "MAX" 표시된 곳에 도달할 때까지 통(B)을 채웁니다.
3. 너무 많은 거품이 형성되는 것을 방지하기 위해 흡수용 천으로 흘린 린스를 제거합니다.
4. 뚜껑을 닫습니다. 뚜껑이 제자리에 고정되었는지 확인합니다.

**i** 린스 표시등(A)이 선명해질 때까지 가득 채웁니다.

## 9. 평소 사용법

1. 수도꼭지를 엽니다.
2. 전원 버튼을 눌러 제품을 작동시킵니다.

제품이 프로그램 선택 모드인지 확인하십시오.

- 소금 표시등이 켜져 있으면 소금통을 채웁니다.
  - 린스 표시등이 켜져 있으면 린스통을 채웁니다.
3. 바스켓을 적재합니다.
  4. 세제를 넣습니다.
  5. 식기 종류와 오염 정도에 적합한 프로그램을 설정하여 시작합니다.

### 9.1 세제 사용 방법

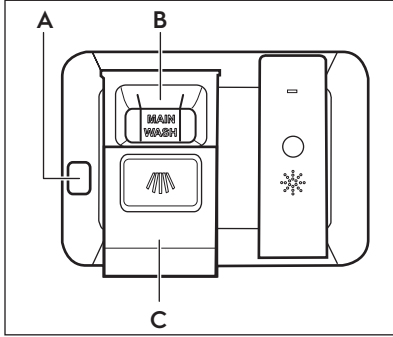

**경고**  
 식기세척기 전용 세제만 사용합니다.

1. 해제 버튼(A)을 눌러 뚜껑(C)을 여십시오.
2. (겔, 분말 또는 타블렛형) 세제를 칸(B)에 넣습니다.
3. 프로그램에 애벌세척이 있는 경우 제품 도어 안쪽 부분에 소량의 세제를 넣습니다.
4. 뚜껑을 닫습니다. 뚜껑이 제자리에 고정되었는지 확인합니다.

**i** 세제 사용량에 대한 정보는 세제 제조업체의 지침을 참조하십시오. 일반적으로 일반 수준의 오염으로 세척할 경우 20~25 ml의 겔 세제가 적합합니다.

**i** 칸(B) 내부에 있는 안쪽 표시선은 세제통에 세제를 채울 수 있는 최대 수위를 나타냅니다(최대 30 ml).

### 9.2 프로그램 설정 및 시작하기

#### 프로그램 시작하기

1. 전원 버튼을 눌러 제품을 다시 켭니다. 제품이 프로그램 선택 모드인지 확인하십시오.

2. 제품의 도어를 닫습니다.
3. 원하는 프로그램의 표시등이 꺼질 때까지 **P**을(를) 반복해서 누릅니다. 디스플레이에 프로그램 작동 시간이 나타납니다.
4. 원하는 경우 해당 옵션을 설정합니다.
5. **▶**을(를) 눌러 프로그램을 시작합니다.
  - 실행 단계 표시등이 켜집니다.
  - 프로그램 작동 시간은 분 단위로 카운트다운됩니다.

#### 예약 시작 프로그램 시작하기

1. 프로그램을 설정합니다.
2. 디스플레이에 원하는 예약 시간(1~24시간)이 나타날 때까지 **⌚**을(를) 반복해 누릅니다.
3. **▶**을(를) 눌러 카운트다운을 시작합니다.
  - 표시등 **⌚**이 켜져 있습니다.
  - 남은 시간은 시간 단위로 카운트다운됩니다. 마지막 시간은 분 단위로 표시됩니다.

카운트다운이 완료되면 프로그램이 시작되고 실행 단계 표시등이 켜집니다. 표시등 **⌚**이 꺼져 있습니다.

#### 제품이 작동하는 동안 도어 개방

프로그램 실행 중 도어를 열면 제품이 중지됩니다. 이는 에너지 소비량 및 프로그램 작동 시간에 영향을 미칠 수 있습니다. 도어를 닫은 후 중단된 시점부터 제품의 작동이 재개됩니다.

**i** 도어가 건조 단계 중 30초 이상 열려있을 경우, 실행 프로그램이 종료됩니다. 단, AirDry(자동도어 열림 건조) 기능으로 문이 열린 경우에는 해당되지 않습니다.

#### 카운트다운이 작동하는 동안 예약 시작 취소하기

예약 시작을 취소하면 프로그램과 옵션을 다시 설정해야 합니다.

제품이 프로그램 선택 모드일 때까지 **⌚** 및 **☑**을(를) 동시에 길게 누릅니다.

#### 프로그램 취소하기

제품이 프로그램 선택 모드일 때까지 **⌚** 및 **☑**을(를) 동시에 길게 누릅니다.

새로운 프로그램을 시작하기 전에 세제통에 세제가 있는지 확인하십시오.

## 프로그램 종료하기

프로그램이 완료되면 Auto Off 기능이 제품을 자동으로 끕니다.

ON/OFF 버튼 외에 모든 버튼이 비활성화됩니다.

수도꼭지를 잠급니다.

## Auto Off 기능

이 기능은 작동하지 않을 때 제품을 자동 작동 중지하여 에너지 소비량을 감소시킵니다.

이 기능이 다음과 같이 작동됩니다.

- 프로그램 완료 시.
- 프로그램이 시작되지 않은 경우 5분 후.

# 10. 유용한 정보

## 10.1 일반

아래 지침에 따라 일상 사용 시 최적의 세척 및 건조 결과를 확보하고 환경을 보호하도록 도움을 줍니다.

- 사용설명서와 같이 식기세척기로 세척을 하면 손으로 설거지를 하는 것보다 일반적으로 물과 에너지를 덜 소비합니다.
- 물과 에너지를 절약하기 위해 식기세척기에 식기를 최대 용량까지 넣으십시오. 최상의 세척 결과를 얻으려면 사용설명서의 지침에 따라 바스켓에 내용물을 정리하고 너무 많이 넣지 않습니다.
- 손으로 그릇을 미리 헹구지 마십시오. 내용물을 너무 많이 넣으면 물과 에너지 소비가 증가합니다. 필요하다면 개별세척 단계 프로그램을 선택합니다.
- 식기와 빈 컵 및 유리잔에 큰 음식 찌꺼기가 남아 있으면 제품에 넣기 전에 제거합니다.
- 조리용품에 딱딱하게 굳은 음식물이 있을 경우 물에 담가두거나 살짝 닦은 후 제품에 넣고 세척합니다.
- 바스켓의 내용물들이 서로 닿거나 쌓이지 않게 합니다. 그렇게 해야 물로 식기를 완전히 헹구고 세척할 수 있습니다.
- 식기 세척제 세제, 린스 및 소금을 개별 사용하거나 멀티 태블릿 세제를 사용할 수 있습니다(예: "올인원"). 포장에 있는 지침을 따르십시오.
- 식기 종류와 오염 정도에 따라 프로그램을 선택합니다. **ECO** 기능은 물과 에너지 소비를 가장 효율적으로 사용합니다.
- 제품 내부에 물때가 쌓이는 것을 방지하려면
  - 필요할 때마다 소금통을 다시 채웁니다.
  - 권장량의 세제와 린스를 사용합니다.
  - 연수 장치의 현재 수준이 현재 거주하고 있는 수도물 공급 경도와 맞는지 확인합니다.
  - "관리 및 세척" 장의 지침을 따릅니다.

## 10.2 소금, 린스, 세제 사용

- 식기세척기 전용 소금, 린스 및 세제만 사용하십시오. 다른 제품을 사용할 경우 제품에 손상을 줄 수 있습니다.
- 경수 및 강한 경수가 나오는 지역에서는 최적의 세척 및 건조 결과를 얻을 수 있도록 일반 식기세척기 세제(분말, 젤, 추가 액체가 없는 알약형), 린스 및 소금을 따로 사용하는 것이 좋습니다.
- 알약형 세제는 짧은 프로그램으로는 완전히 용해되지 않습니다. 식기에 세제 잔여물이 남지 않도록 알약형 세제를 사용할 때에는 긴 프로그램을 사용하는 것이 좋습니다.
- 항상 정확한 양의 세제를 사용하십시오. 세제의 양이 충분하지 않으면 세척 결과가 나빠지고 경수가 세척물에 남아 얼룩이 보일 수 있습니다. 연수 또는 연수화한 물에 세제를 너무 많이 사용하면 식기에 세제 잔여물이 남게 됩니다. 물의 경도에 따라 세제의 양을 조절하십시오. 세제 포장면에 있는 안전 지침을 참조하십시오.
- 항상 정확한 양의 린스를 사용하십시오. 린스를 충분히 사용하지 않으면 건조 결과가 떨어집니다. 린스를 너무 많이 사용하면 식기에 푸르스름한 막이 생깁니다.
- 연수 장치 레벨이 올바르게 확인하십시오. 레벨이 너무 높으면 물에 소금의 양이 많아져 칼슘이류에 녹이 생길 수 있습니다.

## 10.3 멀티 태블릿 세제 사용을 중단하는 방법

별도로 세제, 소금 및 린스를 사용하기 전에 다음 단계를 완료합니다.

1. 연수 장치를 가장 높은 레벨로 설정합니다.
2. 소금과 린스통이 가득 차 있는지 확인합니다.
3. 행굼 단계를 제외하고 세제와 식기 없이 행굼 단계를 포함한 가장 짧은 프로그램을 시작합니다. 세제를 추가하지 않고 바스켓에 식기를 넣습니다.

- 4. 프로그램이 완료되면 연수 장치를 해당 지역의 수도물 경도에 맞게 조정합니다.
- 5. 배출되는 린스의 양을 조절합니다.

### 10.4 바스켓에 식기 적재하기

- 어느 한쪽에서만 식기가 높게 적재되어 물이 고이지 않도록, 항상 바스켓 랙의 방향을 따라 전체 공간을 활용해서 적재하십시오.
- 반드시 식기세척기 사용이 가능하다고 표기된 제품만 사용하십시오. 부적절한 제품 사용시 색이 바래거나 손상될 수 있으므로 주의하십시오.
- 목재, 뿔, 알루미늄, 주석 및 구리로 만든 제품은 깨지거나 휘거나 변색되거나 구멍이 생길 수 있으므로 세척하지 마십시오.
- 물을 흡수할 수 있는 품목(스폰지, 걸레 등)을 세척하지 마십시오.
- 밥그릇, 국그릇, 컵, 냄비와 같이 속이 비어 있는 식기류는 오목한 부분이 아래로 향하도록 거꾸로 놓으십시오. 이때 바닥에 굽이 있는 그릇의 경우, 굽 부분에 물이 고이지 않도록 살짝 기울여 넣어주세요.
- 유리 제품의 경우 서로 닿지 않도록 주의하며, 식기가 서로 포개지지 않도록 놓으십시오.
- 가벼운 내용물은 상단 바스켓에 놓으십시오. 내용물이 자유자재로 움직이지 않도록 합니다.
- Maxiflex 서랍(칼붙이류용 다용도 서랍)에 칼붙이류와 작은 품목을 넣습니다.

- 상단 바스켓의 높이를 조절하여 하단 바스켓에 더 큰 식기를 적재할 수 있습니다. 단, 반드시 바스켓을 모두 비운 후, 높이를 조절하십시오.
- 식기를 모두 적재한 후, 프로그램을 시작하기 전에 상단/하단 분사기가 자유롭게 움직일 수 있는지 확인하십시오. 식기가 상단/하단 분사기 보다 높게 적재되지 않도록 주의하십시오.

### 10.5 프로그램을 시작하기 전에

선택한 프로그램을 시작하기 전에 다음을 확인합니다.

- 필터가 깨끗하고 올바르게 설치되었습니다.
- 소금통의 캡이 단단히 조여져 있습니다.
- 분사기가 막히지 않았습니다.
- (멀티 태블릿 세제를 사용하지 않는 경우) 소금과 린스가 충분히 있습니다.
- 바스켓의 내용물의 배치가 올바릅니다.
- 프로그램이 식기 종류와 오염 정도에 맞습니다.
- 올바른 양의 세제를 사용합니다.

### 10.6 바스켓에서 세척 완료된 식기 꺼내기

1. 제품에서 식기를 제거하기 전 식하십시오. 뜨거운 물품은 쉽게 손상될 수 있습니다.
2. 하단 바스켓의 식기를 먼저 꺼내고 그 다음 상단 바스켓을 꺼냅니다.

**i** 프로그램이 완료된 후 제품 내부에 물이 남아있을 수 있습니다.

## 11. 관리 및 세척



**경고**  
식기세척기를 유지보수하려면 먼저 식기세척기를 작동 해제하고 전원 플러그를 전원 소켓에서 뽑아 놓습니다.



더러운 필터와 막힌 분사기는 세척 결과에 부정적인 영향을 미칩니다. 이러한 요소를 정기적으로 확인하고 필요한 경우 청소 하십시오.

### 11.1 내부 세척하기

- 부드러운 젖은 천으로 전자 제품 내부를 닦으십시오.
- 마모성 제품, 마모성 세척 패드, 예리한 도구, 강한 화학 제품, 연마제나 솔벤트를 사용하지 마십시오.
- 고무 개스킷을 포함하여 도어를 일주일애 한 번 깨끗이 닦습니다.
- 제품 성능을 유지하기 위해 식기세척기 기기 세척 전용 제품을 최소 두 달 간격으로 사용하는 것을 권장합니다. 세제 제조사의 가이드라인에 따라 사용하십시오.

- 최적의 세척 결과를 얻으려면 자동 세척 프로그램을 이용하십시오.
- 짧은 작동 시간의 프로그램을 정기적으로 사용하면 제품 내부에 기름 및 물때가 생길 수 있습니다. 긴 작동시간의 프로그램을 최소 한 달에 두 번 사용해 기름 및 물때가 생기지 않도록 방지하십시오.

### 11.2 외부 세척하기

- 젖은 부드러운 천으로 전자 제품을 닦습니다.
- 중성 세제만 사용하십시오.
- 마모성 제품, 마모성 세척 패드나 솔벤트를 사용하지 마십시오.

### 11.3 필터 세척하기

필터 시스템은 3부분으로 만들어져 있습니다.

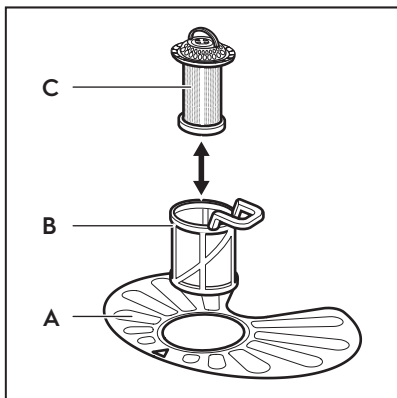

1. 필터(B)를 반시계 방향으로 돌려 제거합니다.

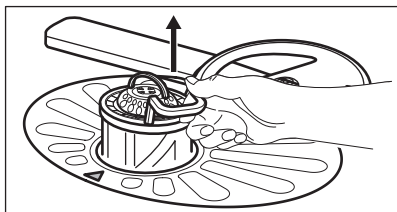
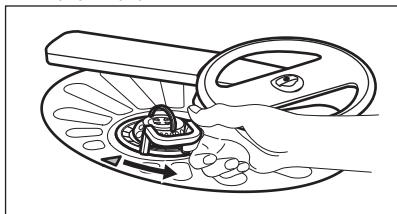

2. 필터(C)을 필터(B)에서 제거합니다.
3. 플랫 필터(A)를 빼냅니다.

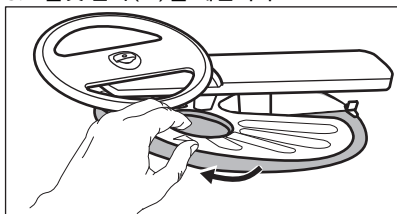

4. 필터를 씻어냅니다.

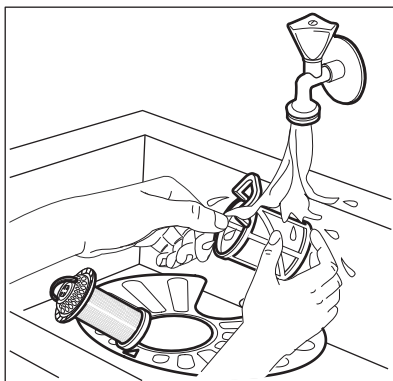

5. 배수조 가장자리 주변이나 안쪽에 음식이나 오염물의 잔여물이 없음을 확인합니다.
6. 플랫 필터(A)를 제자리에 놓습니다. 2개의 가이드 아래에 올바르게 배치하도록 합니다.

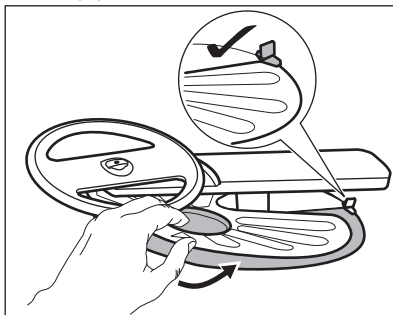

7. 필터(B) 및 (C)를 재조립합니다.
8. 플랫 필터(A)에서 필터(B)를 제자리에 놓습니다. 잠길 때까지 시계 방향으로 돌립니다.

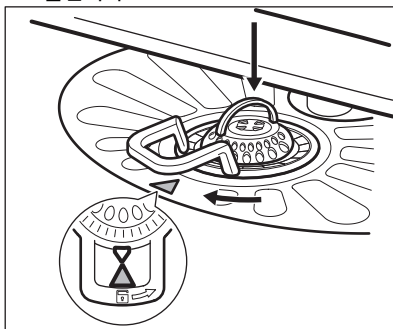

**경고**  
필터의 위치가 잘못되면 세척 불량 및 제품 손상의 원인이 될 수 있습니다.

### 11.4 하단 분사기 세척

음식 찌꺼기 등의 잔여물로 구멍이 막히지 않도록 하단 분사기를 정기적으로 세척하기를 권장합니다.

막힌 구멍은 불만족스러운 세척 결과를 야기합니다.

1. 하단 분사기를 제거하려면 위쪽으로 당깁니다.

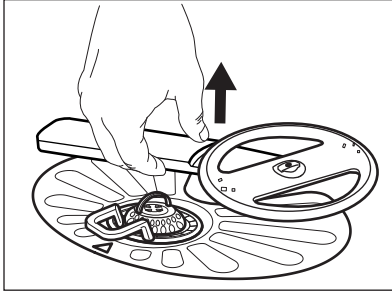

2. 분사기를 흐르는 물에 씻어냅니다. 얇고 뾰족한 도구(예: 이쑤시개)를 사용해 구멍에서 오염 입자를 제거합니다.

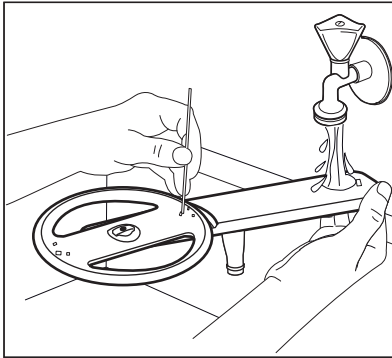

3. 분사기를 다시 설치하려면 아래로 누릅니다.

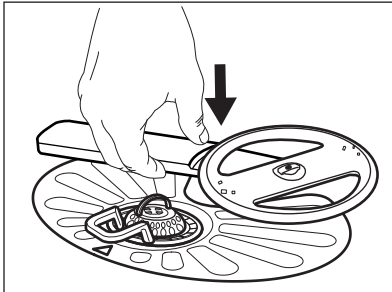

### 11.5 상단 분사기 세척

음식 찌꺼기 등의 잔여물로 구멍이 막히지 않도록 상단 분사기를 정기적으로 세척하기를 권장합니다.

막힌 구멍은 불만족스러운 세척 결과를 야기합니다.

1. 상단 바스켓을 밖으로 당깁니다.
2. 바스켓에서 분사기를 분리하려면 분사기를 위로 누르면서 시계 방향으로 돌립니다.

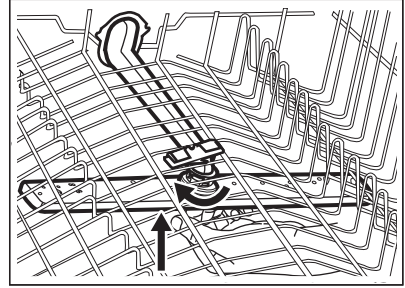

3. 분사기를 흐르는 물에 씻어냅니다. 얇고 뾰족한 도구(예: 이쑤시개)를 사용해 구멍에서 오염 입자를 제거합니다.

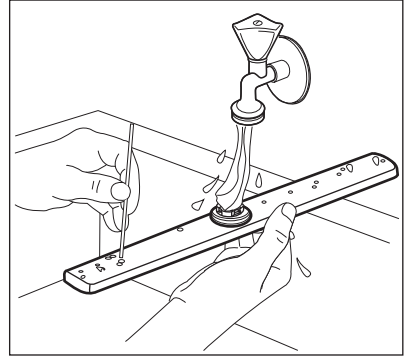

4. 분사기를 뒤로 설치하려면 분사기를 위로 누르면서 제자리에 고정될 때까지 반시계 방향으로 돌립니다.

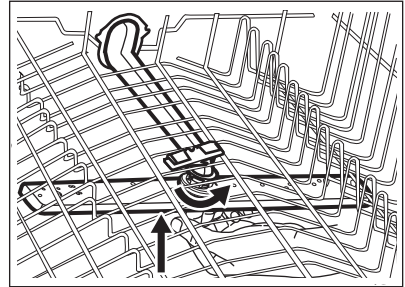

## 11.6 최상단 분사기 세척

음식 찌꺼기 등의 잔여물로 구멍이 막히지 않도록 최상단 분사기를 정기적으로 세척하기를 권장합니다. 막힌 구멍은 불만족스러운 세척 결과를 야기합니다.

최상단 분사기는 식기세척기의 천장에 위치합니다. 분사기(C)은 장착 부품(A)으로 공급 튜브(B)에 설치됩니다.

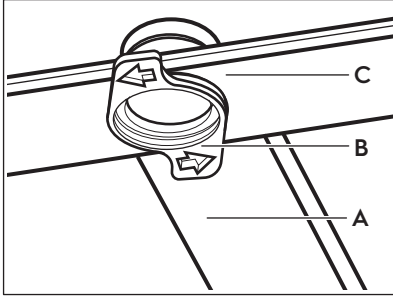

1. Maxiflex 서랍 (칼볼리류용 다용도 서랍)의 슬라이딩 레일 측면에 있는 스톱퍼를 풀고 드로어를 당겨 빼냅니다.

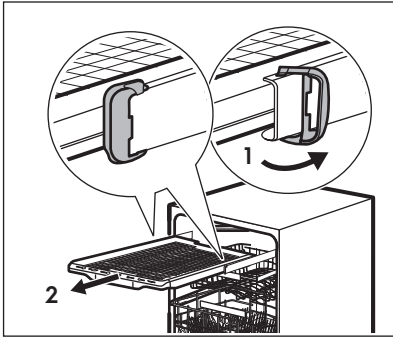

2. 상단 바스켓을 가장 낮은 레벨로 이동하면 분사기에 더 쉽게 도달할 수 있습니다.
3. 공급 튜브(A)에서 분사기(C)을 분리하려면 장착 부품(B)을 시계 반대 방향으로 돌리고 분사기를 아래쪽으로 당깁니다.
4. 분사기를 흐르는 물에 씻어냅니다. 얇고 뾰족한 도구(예: 이쑤시개)를 사용해 구멍에서 오염 입자를 제거합니다. 물을 구멍 사이로 흐르게 하여 내부에서 오염 입자를 씻어냅니다.

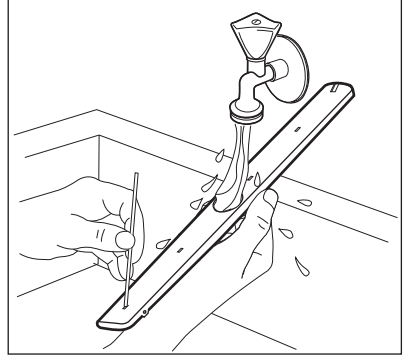

5. 분사기(C)를 다시 설치하려면, 분사기에 장착 부품(B)을 삽입하고 시계방향으로 돌려 공급 튜브(A)에 고정합니다. 장착 부품이 제자리에 고정되었는지 확인합니다.
6. 슬라이딩 레일에 Maxiflex 서랍 (칼볼리류용 다용도 서랍)을 설치하고 스톱퍼를 고정합니다.

## 12. 문제 해결



**경고**  
 제품을 잘못 수리하면 사용자 안전이 위험해질 수 있습니다. 모든 수리는 전문기술자가 수행해야 합니다.

발생할 수 있는 대부분의 문제는 공식 서비스 센터에 연락하지 않고도 해결할 수 있습니다.

발생 가능한 문제에 대한 정보는 아래 표를 참조하십시오.

일부 문제가 발생하면 디스플레이에 경고 코드가 나타납니다.

문제점 및 경고 코드	가능한 원인 및 해결방법
제품이 켜지지 않는 경우.	<ul style="list-style-type: none"> <li>전원 플러그가 전원 콘센트에 연결되어 있는지 확인합니다.</li> <li>퓨즈 상자에 손상된 퓨즈가 없는지 확인합니다.</li> </ul>
프로그램이 시작하지 않는 경우.	<ul style="list-style-type: none"> <li>제품 도어가 닫혀있는지 확인하고, 시작 버튼을 누릅니다.</li> <li>예약 시작 옵션이 설정된 경우 설정을 취소하거나 카운트다운이 끝날 때까지 기다립니다.</li> <li>프로그램 시작 후, 연수 장치에서 보충수(resin)를 충전하는데 5분정도 걸릴 수 있습니다.</li> </ul>
제품에 물이 채워지지 않는 경우. 디스플레이에 i10 또는 i11 표시가 나타나는 경우.	<ul style="list-style-type: none"> <li>수도꼭지가 열려 있는지 확인합니다.</li> <li>급수 압력이 너무 낮지 않은지 확인합니다. 이와 관련된 정보는 해당 지역의 수자원 당국에 문의합니다.</li> <li>수도가 막혀 있는지 확인합니다.</li> <li>급수 호스 내 필터가 막히지 않았는지 확인합니다.</li> <li>급수 호스에 구부러진 곳이나 뒤틀린 곳이 없는지 확인합니다.</li> </ul>
제품이 배수가 되지 않는 경우. 디스플레이에 i20 표시가 나타나는 경우.	<ul style="list-style-type: none"> <li>싱크대 수도꼭지가 막히지 않았는지 확인합니다.</li> <li>내부 필터 시스템이 막히지 않았는지 확인합니다.</li> <li>배수 호스에 구부러진 곳이나 뒤틀린 곳이 없는지 확인합니다.</li> </ul>
물 넘침 방지 장치가 켜져 있는 경우. 디스플레이에 i30 표시가 나타나는 경우.	<ul style="list-style-type: none"> <li>수도꼭지를 잠급니다.</li> <li>제품이 올바르게 설치되었는지 확인합니다.</li> <li>사용자 설명서의 지침에 따라 바스켓에 내용물을 적재합니다.</li> </ul>
제품이 작동 중에 정지하거나 더 많이 시작하는 경우.	<ul style="list-style-type: none"> <li>이는 정상입니다. 이는 최적의 세척 결과를 제공하고 에너지를 절약해줍니다.</li> </ul>
프로그램이 너무 오래 지속되는 경우.	<ul style="list-style-type: none"> <li>예약 시작 옵션이 설정된 경우 예약 설정을 취소하거나 카운트다운이 끝날 때까지 기다리십시오.</li> <li>옵션을 작동하면 프로그램 작동 시간이 늘어날 수 있습니다.</li> </ul>
표시된 프로그램 시간이 소비값 표의 시간과 다른 경우.	<ul style="list-style-type: none"> <li>물의 압력과 온도, 전원 공급의 변화, 옵션, 식기의 양 및 오염 정도가 프로그램 작동 시간을 변경할 수 있습니다.</li> </ul>
표시창의 남은 시간이 증가하거나 프로그램 작동 시간 거의 끝으로 건너뛰는 경우.	<ul style="list-style-type: none"> <li>이는 결함이 아닙니다. 제품이 올바르게 작동합니다.</li> </ul>
제품 도어에서 약간 누출된 경우.	<ul style="list-style-type: none"> <li>제품이 평행하지 않습니다. 발판을 풀거나 조이십시오 (해당되는 경우).</li> <li>제품 도어가 통 중앙에 있지 않습니다. 뒤쪽 발을 조정하십시오(해당되는 경우).</li> </ul>
제품 도어를 닫기 어려운 경우.	<ul style="list-style-type: none"> <li>제품이 평행하지 않습니다. 발판을 풀거나 조이십시오 (해당되는 경우).</li> <li>식기 일부가 바스켓에서 튀어나왔습니다.</li> </ul>
세척 프로그램 중 도어가 열리는 경우.	<ul style="list-style-type: none"> <li>AirDry(자동도어 열림 건조) 기능이 활성화됩니다. "설정"을 참조하여 해당 기능을 비활성화할 수 있습니다.</li> </ul>

문제점 및 경고 코드	가능한 원인 및 해결방법
제품 내부에서 덜컹거리거나 부딪히는 소리가 나는 경우.	<ul style="list-style-type: none"> <li>• 식기가 바스켓에 제대로 정리되어 있지 않습니다. 바스켓 적재 메뉴얼을 참조하십시오.</li> <li>• 분사기가 자유자재로 회전할 수 있는지 확인합니다.</li> </ul>
회로 차단기가 작동된 경우.	<ul style="list-style-type: none"> <li>• 사용 중인 모든 제품에 동시 공급하기에 압폐어 수가 불충분합니다. 소켓 압폐어 수와 측정기 용량을 확인하거나 사용 중인 제품 하나의 전원을 고십시오.</li> <li>• 제품 내부에 전기 장애가 발생한 경우, 공식 서비스 센터에 문의합니다.</li> </ul>
제품이 켜져 있지만 작동하지 않는 경우. 디스플레이에 PF 표시가 나타나는 경우.	<ul style="list-style-type: none"> <li>• 전원 공급 장치가 작동 범위를 벗어났습니다. 세척 프로그램이 일시적으로 중단되고 전원이 복구되면 자동으로 다시 시작됩니다.</li> </ul>
작동 중에 제품이 꺼지는 경우.	<ul style="list-style-type: none"> <li>• 완전한 정전. 세척 주기가 일시적으로 중단되고 전원이 복구되면 자동으로 다시 시작됩니다.</li> </ul>



예상 원인은 "**처음 사용하기 전에**" "**평소 사용법**" 또는 "**유용한 정보**"를 참조하십시오.





**경고**  
문제가 완전히 해결될 때까지 기기를 사용하지 않는 것이 좋습니다. 제품의 플러그를 뽑은 후 올바르게 작동하는지 확인될 때까지 다시 연결하지 마십시오.

제품에 문제가 발생되면, 제품을 작동 중지한 후, 재작동하십시오. 문제가 다시 발생하면 공식 서비스 센터로 문의하십시오.

표에 설명되지 않은 경고 코드인 경우, 공식 서비스 센터에 문의하십시오.

## 12.1 세척 및 건조 결과가 만족스럽지 않은 경우

문제점	가능한 원인 및 해결방법
열악한 세척 결과.	<ul style="list-style-type: none"> <li>• "<b>평소 사용법</b>", "<b>유용한 정보</b>" 및 바스켓 적재 메뉴얼을 참조합니다.</li> <li>• 보다 집약적인 세척 프로그램을 사용합니다.</li> <li>• 오염이 심하거나 잘 벗겨지지 않는 식기를 세척하려는 경우 SprayZone(360도 분사 세척) 옵션을 활성화합니다.</li> <li>• 선택한 프로그램의 세척 결과를 개선하려면 ExtraPower(집중 세척) 옵션을 활성화합니다.</li> <li>• 분사기 제트와 필터를 청소합니다. "<b>관리 및 세척</b>"을 참조하십시오.</li> </ul>
열악한 건조 결과.	<ul style="list-style-type: none"> <li>• 식기가 밀폐된 제품 안에 너무 오랜 기간 동안 방치되었습니다. 도어 자동 개방을 설정하고 건조 성능을 향상시키려면 AirDry(자동도어 열림 건조) 기능을 활성화합니다.</li> <li>• 린스가 없거나 린스 양이 불충분합니다. 린스통을 채우거나 린스 양을 높은 수치로 설정하십시오.</li> <li>• 린스의 품질이 원인일 수 있습니다.</li> <li>• 멀티 태블릿 세제를 사용하는 경우에도 항상 린스를 사용하십시오.</li> <li>• 플라스틱 물품은 타월로 물기를 닦아야 할 수도 있습니다.</li> <li>• 건조 단계가 없는 프로그램도 있습니다. "<b>프로그램</b>"을 참조하십시오.</li> </ul>

문제점	가능한 원인 및 해결방법
유리잔과 식기에 하얀 줄무늬 또는 푸르스름한 막이 있는 경우.	<ul style="list-style-type: none"> <li>• 린스의 배출량이 너무 많습니다. 린스 양을 더 낮은 수치로 조절합니다.</li> <li>• 세제량이 너무 많습니다.</li> </ul>
유리잔과 식기에 얼룩과 마른 물방울 오염 자국이 있는 경우.	<ul style="list-style-type: none"> <li>• 배출된 린스 양이 충분하지 않습니다. 린스 양을 더 높은 수치로 조절합니다.</li> <li>• 린스의 품질이 원인일 수 있습니다.</li> </ul>
제품 내부가 젖은 경우.	<ul style="list-style-type: none"> <li>• 이는 제품의 결함아닙니다. 습기가 제품 벽에 응축되었기 때문입니다.</li> </ul>
세척 중 이상한 거품이 발생한 경우.	<ul style="list-style-type: none"> <li>• 식기세척기 전용 세제를 사용합니다.</li> <li>• 다른 제조사의 세제를 사용합니다.</li> <li>• 흐르는 물에 식기를 미리 헹구지 않습니다.</li> </ul>
칼붙이류에 녹슨 흔적이 있는 경우.	<ul style="list-style-type: none"> <li>• 세척에 사용한 물에 염분이 너무 많습니다. "연수 장치"를 참조하십시오.</li> <li>• 은 및 스테인리스 스틸 칼붙이류가 함께 있습니다. 은 및 스테인리스 스틸 칼붙이류를 함께 두지 마십시오.</li> </ul>
프로그램 종료 시 통에 세제가 남아 있는 경우.	<ul style="list-style-type: none"> <li>• 통에 태블릿 세제가 끼어 있어서 물로 세척되지 않았습니다.</li> <li>• 물로 통에 있는 세제를 씻어낼 수 없습니다. 분사기가 막히지 않았는지 확인하십시오.</li> <li>• 바스켓에 있는 내용물을 꺼낼 때 세제통 뚜껑을 막지 않도록 하십시오.</li> </ul>
제품에서 냄새가 나는 경우.	<ul style="list-style-type: none"> <li>• "내부 세척하기"를 참조하십시오.</li> <li>• 석회 제거제 또는 식기세척기 기기 전용 세척 제품으로  프로그램을 시작합니다.</li> </ul>
물때가 식기, 통 및 도어 내부에 남아 있는 경우.	<ul style="list-style-type: none"> <li>• 염분 수치가 낮습니다. 소금 표시등을 확인하십시오.</li> <li>• 소금통의 캡이 풀려 있습니다.</li> <li>• 수돗물이 경수입니다. "연수 장치"를 참조하십시오.</li> <li>• 멀티 태블릿 세제를 사용하고 있더라도 소금을 사용하고 연수기 재생 기능을 설정합니다. "연수 장치"를 참조하십시오.</li> <li>• 식기세척기 전용 석회 제거제로  프로그램을 시작합니다.</li> <li>• 석회질 침전물이 쌓이는 문제가 지속되면 적절한 세제로 제품을 청소하십시오.</li> <li>• 다른 세제를 사용하십시오.</li> <li>• 세제 제조업체로 문의합니다.</li> </ul>
칙칙하고, 변색되거나 갈라진 식기의 경우.	<ul style="list-style-type: none"> <li>• 식기세척기에 안전한 품목만 넣고 세척하십시오.</li> <li>• 바스켓에 식기를 넣고 빨 때에는 주의하십시오. 바스켓 적재 메뉴얼을 참조하십시오.</li> <li>• 깨지기 쉬운 품목은 상단 바스켓에 넣으십시오.</li> <li>• 유리그릇과 깨지기 쉬운 품목을 특별히 관리하려면 GlassCare (유리 전용 세척) 옵션을 활성화하십시오.</li> </ul>



예상 원인은 "처음 사용하기 전에" "평소 사용법" 또는 "유용한 정보"를 참조하십시오.

## 13. 기술 정보

크기	너비/높이/깊이(mm)	598 / 850 / 603
전기 연결 <sup>1)</sup>	전압(V)	200 - 240
	주파수(Hz)	50 - 60
급수 압력	bar(최소 및 최대)	0.5 - 10
	MPa(최소 및 최대)	0.05 - 1.0
급수	냉수 또는 온수 <sup>2)</sup>	최대 60°C
용량	인용	15

<sup>1)</sup> 다른 값은 정격판을 참조하십시오.

<sup>2)</sup> 대체 에너지원(예: 태양열 에너지)으로부터 온수가 나오는 경우, 해당 온수를 사용하여 에너지 소비를 줄이십시오.

## 14. 품질 보증서

수입판매원:	 <b>Electrolux</b> <b>일렉트로룩스 코리아 (주)</b> 서울특별시 종로구 청계천로 41, 영풍빌딩 22 층 <b>1566-1238</b> <a href="http://www.electroluxconsumer.co.kr">www.electroluxconsumer.co.kr</a>		
<b>제품보증서</b>			
본 제품의 제품 보증기간은 1년입니다.	<b>제품보증에 대하여</b> 일렉트로룩스 코리아에서는 품목별 소비자 분쟁해결 기준 공정거래위원회 고시에 따라 아래와 같이 제품에 대한 보증을 실시합니다. 서비스 발생 시 일렉트로룩스 코리아에서 지정한 서비스 업체에서 서비스를 진행합니다. 단, 고객과실 및 천재지변에 의해 고장이 발생한 경우는 보증대상에서 제외되어 유상 처리됨을 알려드립니다.		
제품명:	모델명:		
고객명:	제조번호:		
구입일:	구입처:		
<b>무상서비스</b>			
소비자 피해 유형	보상내용		
		보증기간 이내	보증기간 이후

부품보유기간 내 정상적인 사용 상태에서 발생한 성능, 기능상의 고장 발생 시	구입 후 10 일 이내에 중요한 수리를 요할 때	제품 교환 또는 구입가 환불	해당 없음
	구입 후 1개월 이내에 중요한 수리를 요할 때	제품 교환 또는 무상 수리	
	제품 구입 시 운송과정 및 제품 설치 중 발생된 피해	제품 교환	
	교환된 제품이 1개월 이내에 중요한 수리를 요하는 고장 발생 교환 불가능 시	구입가 환급	
	수리 가능	동일 하자로 2 회까지 고장 발생 시	무상 수리
	동일 하자로 3 회째 고장 발생 시	제품 교환 또는 구입가 환급	유상 수리
	서로 다른 하자로 5 회째 고장 발생 시		유상 수리
	소비자가 수리 의뢰한 제품을 사업자가 분실한 경우		정액 감가상각한 금액에 10% 를 가산하여 환급
	부품보유기간 이내 수리용 부품을 보유하고 있지 않아 수리가 불가능한 경우		
	수리용 부품은 있으나 수리 불가능 시		정액 감가상각 후 환급
소비자의 고의 과실로 인한 고장인 경우	수리가 불가능한 경우	유상 수리에 해당하는 금액 징수 후 제품 교환	유상 수리 금액 징수 후 감가상각 적용 제품 교환
	수리가 가능한 경우	유상 수리	유상 수리

**유상서비스**

서비스 신청 시 다음과 같은 경우는 무상 서비스 기간 이내라도 요금이 청구됩니다.

1. 사용 설명, 간단 조정, 제품 세척 등 제품의 고장이 아닌 경우
<ul style="list-style-type: none"> <li>• 사용설명서에 기재된 사용법에 대한 문의 또는 간단한 조작 시</li> <li>• 제품 필터류 및 소모성 부품의 교체 또는 액세서리 ( 브러시, 파워브러시 등 ) 의 이물 제거 및 세척 시</li> <li>• 배송된 제품 초기 설치 시 ( 구입 후 서비스를 요청하여 설치 시에는 요금이 부과됨 )</li> <li>• 제품의 이동, 이사 등으로 인한 설치 부실 시</li> <li>• 인터넷, 안테나, 유 / 무선 신호 등 외부환경 문제 시</li> <li>• 타사 제품 ( 소프트웨어 포함 ) 으로 인한 고장 및 서비스를 잘못 신청한 경우</li> </ul>
2. 소비자의 과실로 인해 제품이 고장 난 경우

- 제품을 떨어뜨리거나 외부 충격으로 인하여 제품의 파손 및 기능상의 고장 발생 시
- 고객이 부주의 또는 시너, 벤젠 등과 같은 유기 용제에 의한 제품 외관의 손상 및 변형 시
- 일렉트로룩스코리아에서 지정하지 않은 소모품 및 액세서리 사용으로 고장 발생 시
- 일렉트로룩스코리아에서 위탁하지 않은 서비스 업체 및 사람이 수리 또는 개조하여 고장 발생 시
- 사용설명서에 기재된 안전에 관련된 주의사항 및 수칙을 지키지 않아 고장 발생 시
- 정상적인 전기 용량을 사용하지 않아 고장 발생 시
- 전원 차단기 작동 또는 전원 콘센트 자체 결함 등과 같이 제품의 하자가 아닌 외부 원인으로 인한 경우

3. 그 밖의 경우

- 소모성 부품의 수명이 다하여 고장 발생 시 (배터리, 필터류 등)
- 천재지변 (낙뢰, 화재, 염해, 수해 등) 에 의한 고장 발생 시



**Electrolux**

일렉트로룩스 코리아 주식회사

상담 문의 및 고장 접수	인터넷 홈페이지
<p><b>일렉트로룩스 코리아 고객센터</b>  <b>1566-1238</b>                      제품 모델명, 고장 상태, 연락처를 정확히                      알고 계시면 항상 친절하고 신속한                      서비스를 제공받을 수 있습니다.</p>	<p><a href="http://www.electroluxconsumer.co.kr">www.electroluxconsumer.co.kr</a>                      제품 정보 및 사용설명서 제공                      1:1 전문 상담 제공                      서비스 관련 문의                      서비스센터 위치 검색</p>

## 15. 환경 고려사항

기호 ♻️가 표시된 재료는 재활용하십시오.  
 포장재는 해당 용기에 넣어 재활용하십시오.  
 전기 제품 및 전자 제품 폐기물을 재활용하여  
 환경과 인류 건강을 보호하십시오.

가정용 폐기물 기호 ♻️가 표시된 제품을  
 폐기하지 마십시오. 가까운 재활용 시설에  
 제품을 보내거나 가까운 시청에 문의하십시오.





[www.electrolux.com/shop](http://www.electrolux.com/shop)



117840720-A-442022

