

LUT7ME28X4

한국어 냉동고

사용자 매뉴얼

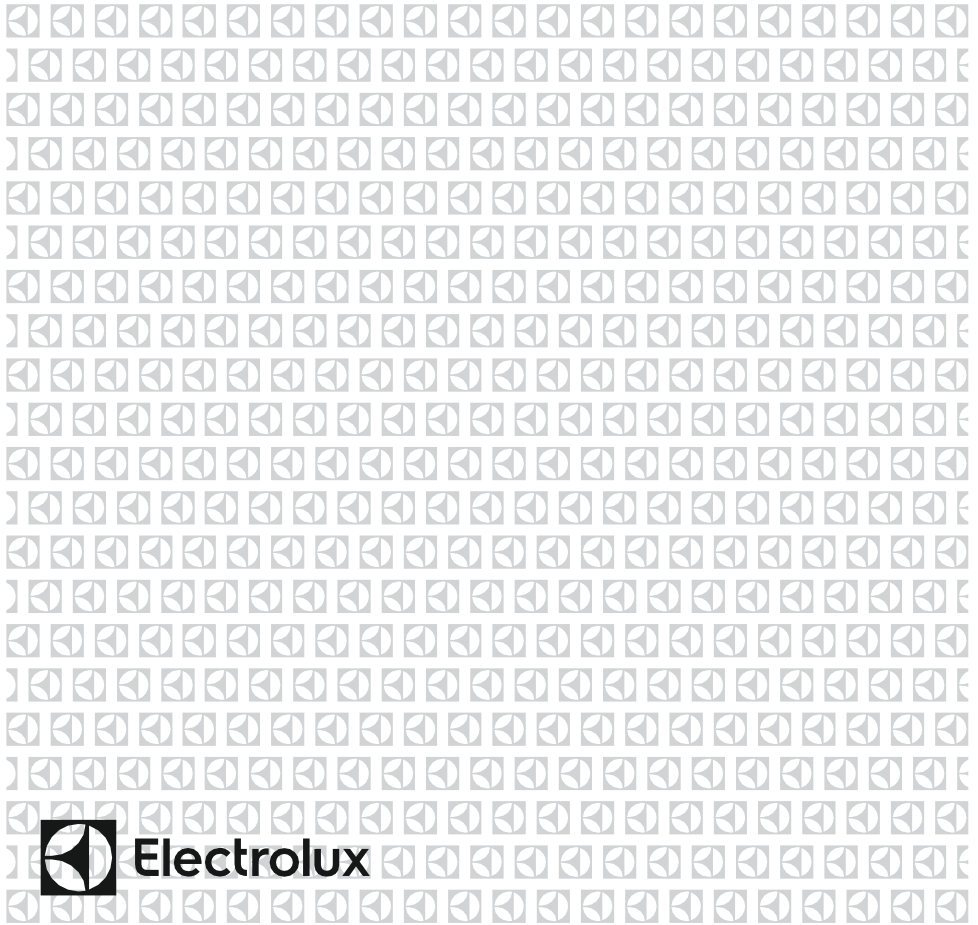

Electrolux



한국어

화재

경고: 화재 위험/ 가연성 소재

기기 사용 전	5
일반 경고 사항.....	5
구형 및 작동 불가 냉장고 및 냉동고	8
안전 경고 사항.....	9
설치 시 경고 사항.....	9
냉동고 사용 전.....	11
설치 안내.....	12
다양한 기능 및 사용 용도	13
성에 방지 기술에 대한 정보.....	13
디스플레이 및 작동 패널.....	14
냉동고 사용 방법	14
수퍼 냉동 모드.....	14
절약 모드.....	15
스크린 세이버 모드.....	16
차일드 락.....	17
온도 설정 관련 안내	17
온도 조절과 관련한 경고 사항	18
부속 장치.....	19
아이스매틱	19
얼음 트레이	19
식품 보관 방법	20
청소 및 보수	25
성에 제거.....	26
설치 위치 변경 및 기기 이동	27
문의 위치 변경.....	27
A/S 신청 전 조치 권고 사항	27
에너지 절약을 위한 팁	30
기기 구조 및 부품	31
기술 데이터	32
검사 기관용 정보	32

고객의 입장에서 생각합니다

일렉트로룩스 기기를 구매해 주셔서 감사합니다. 귀하께서 구매하신 제품은 수십 년 간의 전문 경험과 혁신을 바탕으로 개발되었습니다. 독창적인 기능 및 스타일리시한 디자인은 사용자를 고려하여 설계되었습니다.

제품을 사용할 때마다 최상의 결과를 선사합니다.

일렉트로룩스에 오신 것을 환영합니다.

보다 자세한 정보는 저희 홈페이지에서 찾아보실 수 있습니다:



사용 설명, 브로셔, 에러 발생 시 조치, 서비스 및 보수 관련 정보:

www.electrolux.co.kr



보다 원활한 서비스 이용을 위해 귀하의 제품을 등록해 주세요:

www.myelectrolux.co.kr



귀하의 제품에 적용할 부속 장치, 소모재 및 여분의 정품 부품을 구매하세요:

www.electrolux.co.kr

고객 서비스

항상 정품의 부품만 사용하십시오. 공식 서비스 센터에 연락하실 때, 다음의 정보를 준비해 주십시오: 모델명, PNC, 일련 번호.

다음의 정보는 등급 플레이트에서 확인 가능합니다.



경고 / 주의- 안전 정보



일반 정보 및 주의 사항

환경 관련 정보

정보는 별도의 고지 없이 변경될 수 있습니다.

파트 - 1. 기기 사용 전

일반 경고 사항

귀하의 기기를 설치 및 사용하기 전 본 매뉴얼을 숙지하시기 바랍니다. 올바르게 못한 사용으로 인한 피해에 대해서는 본사가 책임지지 않습니다.

기기 및 사용 매뉴얼에 적힌 사항을 모두 준수하고, 본 매뉴얼을 안전한 곳에 보관하여 향후 문제 발생 시 참조할 수 있도록 합니다.

본 기기는 붙박이 형태로 사용하기 위해 설계된 것이 아닙니다. 사용 시 설치 공간에서 제시한 바와 같이 공간 내에 별도로 설치되는 형태가 아닌 다른 형태로 설치할 경우, 기기가 제대로 작동할 수는 있으나 에너지 소비량이 약간 증가할 수 있습니다.

 **경고:** 기기를 설치한 곳 또는 붙박이식 구조물 내의 환기구를 항시 열어두고, 환기구가 막혀 있지 않도록 합니다.

 **경고:** 성에 제거를 가속화하기 위해 제조업체가 권고한 것 외의 기계적 장치 또는 기타 수단을 이용하지 마십시오.

 **경고:** 기기 내 음식물 보관함 안에서 제조업체가 권고한 유형 외의 전기 기기를 사용하지 마십시오.

 **경고:** 냉매 회로를 손상시키지 마십시오.

 **경고:** 기기의 위치 설정 시, 전원 공급 코드가 간혀 있거나 손상되지 않도록 하십시오.

 **경고:** 기기의 뒤편에 여러 개의 휴대용 전기 공급선 또는 휴대용 전원 장치를 설치하지 마십시오.

 **경고:** 기기의 불안정으로 인한 위험을 피하기 위해, 다음의 지시에 따라 기기를 고정시키도록 합니다:

 귀하가 기기가 R600a를 냉매로 사용할 경우 (해당 정보는 냉장 장치의 라벨에서 확인 가능), 냉장 장치의 구성품이 손상되지 않도록 기기 이동 및 설치 시 각별한 주의를 기울여야 합니다.

R600a는 친환경적인 천연 가스이나, 폭발성을 지니고 있습니다. 냉장 장치의 구성품 손상으로 인해 냉매가 샐 경우, 냉장고를 불길이가 있는 곳이나 열을 발생하는 장치 등에서 떨어뜨리고, 몇 분간 해당 구역을 환기시킵니다.

- 모든 포장재는 어린이의 손이 닿지 않는 곳에 두고, 적절히 처분하도록 합니다.
- 냉장고를 이동하거나 위치를 설정할 시, 냉매 가스의 회로가 손상되지 않도록 합니다.
- 가연성 압축 가스가 든 에어로졸 캔과 같은 폭발성 물질을 본 기기 안에 저장하지 마십시오.
- 본 기기는 식음료 저장을 위해서만 사용해야 합니다.
- 본 기기는 단일 가구의 실내 환경에서만 사용되도록 설계되었습니다.
- 본 기기는 사무실, 호텔 객실, 민박 객실, 농장 객실 및 기타 유사한 숙박 환경 등 일반 가정 환경에서의 평균적인 사용 행태와 유사한 수준으로 사용될 수 있습니다.
- 전원 공급 소켓이 냉장고 플러그에 맞지 않을 때에는 제조업체, 서비스 기사 혹은 이와 유사한 적격 요건을 갖춘 자에 의해 교체하도록 하여 위험한 상황이 발생하지 않도록 합니다.
- 냉장고의 전선에 특수 접지 플러그가 연결되어 있습니다. 본 플러그는 16 암페어의 특수 접지 소켓과 함께 사용되어야 합니다. 집에 이런 소켓이 없는 경우, 공인 전기 기사가 이를 설치하도록 하십시오.
- 8세 이상 아동 및 신체적, 감각적, 정신적 능력이 저하되었거나 기기 사용 경험 및 지식이 없는 사람도 본 기기를 사용할 수 있으나, 기기를 안전하게 사용하고 관련 위험에 대해 이해할 수 있도록 감독하거나 지시를 받도록 해야 합니다. 어린이들이 기기를 이용해 장난치지 않도록 합니다. 감독 없이 어린이가 청소를 하거나 보수하여서는 안 됩니다.
- 3세에서 8세까지의 아동은 냉장고에 물품을 넣고 꺼낼 수 있습니다. 그러나 이 같은 어린이가 기기의 청소 및 보수 유지를 하는 것은 엄격히 금지해야 하며, 영유아의 경우 (0-3세) 기기 사용 자체를 하지 못하도록 금지해야 합니다. 3세에서 8세의 아동의 경우 지속적 감독이 있는 경우 사용 가능하며, 8세에서 14세의 아동 또는 노약자 등은 기기의 적절한 사용법에 대한 설명을 듣거나 적절한 감독 하에 사용 가능합니다. 매우 취약한 자의 경우, 지속적 감독을 받지 않는 한 기기 사용을 하지 못하도록 금지합니다.
- 전원 공급선이 손상된 경우, 제조업체, 공인 서비스 기사 혹은 이와 유사한 적격 요건을 갖춘 자가 이를 교체함으로써 위험한 상황이 발생하지 않도록 합니다.
- 본 기기는 고도 2천 미터 이상에서 사용하는 것이 금지됩니다.

식품의 오염을 막기 위해, 다음의 사항을 준수하십시오:

- 문을 오랫동안 열어둘 경우, 기기 내의 온도가 급격히 증가할 수 있습니다.
- 음식과 접촉하는 부위 및 접근 가능한 배수 시스템을 정기적으로 청소하도록 합니다.
- 날고기나 날생선은 적절한 보관 용기에 담아 냉장고에 넣도록 하여 다른 음식과 접촉하거나, 이에서 떨어지는 물 등이 다른 음식에 들어가는 일이 없도록 합니다.
- 별 2개가 그려진 보관함의 경우, 이미 냉동된 음식을 보관하거나, 아이스크림 보관 또는 제조, 얼음을 만들기에 적합합니다.
- 별이 1개, 2개 또는 3개가 그려진 보관함의 경우, 신선 식품을 냉동하기에 적절치 않습니다.
- 냉장고를 오랜 기간 비워둘 경우, 전원을 끄고 성에를 제거한 후 건조시키고 문을 열어둠으로써 기기 내부에 곰팡이가 발생하는 것을 방지하도록 합니다.

서비스

- 기기 보수를 위해서는 공인 서비스 센터에 연락하십시오. 정품 부품만을 사용하도록 합니다.
- 자가 수리 또는 비전문가에 의한 수리를 실시할 경우, 안전 상의 문제가 발생할 수 있으며, 제품 보증이 무효화될 수 있습니다.

구형 및 작동 불가 냉장고 및 냉동고

- 귀하의 냉장고 또는 냉동고에 잠금 장치가 있는 경우, 기기를 폐기하기 전 해당 잠금 장치를 해제하거나 제거하십시오. 이는 어린이들이 내부에 갇혀 발생하는 사고를 막기 위함입니다.
- 구형 냉장고 및 냉동고는 CFC가 함유된 절연재 또는 냉매를 포함하고 있습니다. 따라서, 더 이상 사용하지 않는 냉장고를 폐기 처분하는 경우에 환경 오염이 발생하지 않도록 주의를 기울여야 합니다.

기기의 폐기 처분



제품 혹은 제품 포장재에 기재된 아이콘은 본 제품을 일반 가정용 쓰레기로 취급해서는 안됨을 의미합니다. 대신, 전기 또는 전자 장비의 재활용을 전문적으로 담당하는 업체에서 처리해야 합니다. 본 제품을 올바르게 폐기 처분함으로써, 귀하는 본 제품의 부적절한 폐기로 인해 발생할 수 있는 환경 및 인체 건강에 대한 부정적 영향을 사전에 예방할 수 있습니다. 본 제품의 재활용과 관련한 세부 사항은 귀하의 지자체, 가정용 쓰레기 처리 업체 또는 제품 구매처에 문의하시기 바랍니다.

주:

- 본 기기는 일반 가정 또는 가정 환경과 유사한 실내에서 특정 용도로만 사용할 수 있도록 제작되었습니다. 상업 환경 또는 공공 환경에서의 사용에도 적합치 않습니다. 의도된 용도 외로 사용할 경우, 기기에 대한 제품 보증이 무효화되며, 본사에서는 발생한 손해에 대해 책임을 지지 않습니다.
- 본 기기는 가정에서만 사용되도록 제작되었으며, 식품의 냉각/저장에만 적합합니다. 상업 환경 또는 공공 환경에서의 사용에는 적합치 않으며, 식품 외의 물질을 저장하는 데에도 적합치 않습니다. 본 기기의 부적절한 사용으로 인한 그 어떠한 손해에 대해서도 본사는 책임을 지지 않습니다.

안전 경고 사항

- 멀티탭을 이용하여 주전원에 냉동고를 연결하지 마십시오.
- 손상되거나, 찢어지거나, 노후한 플러그를 사용하지 마십시오.
- 전선을 잡아 당기거나, 구부리거나, 손상시키지 마십시오.

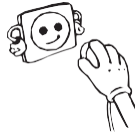

- 플러그 어댑터를 사용하지 마십시오.
- 본 기기는 어린이 사용하도록 설계되었습니다. 어린이가 기기를 이용해 장난치거나, 문에서 매달리는 경우가 없도록 하십시오.
- 젖은 손으로 절대 전선 또는 플러그를 만지지 마십시오. 자칫 단선 또는 전기 쇼크가 발생할 수 있습니다.
- 유리병 또는 캔을 얼음 제조 칸에 넣지 마십시오. 내용물이 얼면 병이나 캔이 터지게 됩니다.
- 냉동고 안에 폭발성 또는 인화성 물질을 넣지 마십시오.
- 얼음 제조 칸에서 얼음을 꺼낼 때, 손으로 만지지 마십시오. 얼음으로 인해 동상 또는 찰과상이 발생할 수 있습니다.
- 냉동된 음식을 젖은 손으로 만지지 마십시오. 얼음 제조 칸에서 꺼낸 직후의 아이스크림 또는 얼음을 먹지 마십시오.
- 한 번 해동된 음식을 재냉동하지 마십시오. 식중독의 위험이 있습니다.



냉동고의 문이 닫혔을 때에는 썰이 진공 상태를 만들어 냅니다. 다시 열기 전 약 1분 간 기다리십시오. 본 장치는 문이 보다 쉽게 열리도록 옵션으로 택할 수 있습니다. 본 장치를 적용할 시 이 부위에 약간의 응결 현상이 나타날 수 있으며, 이때 응결된 물을 제거해야 합니다.

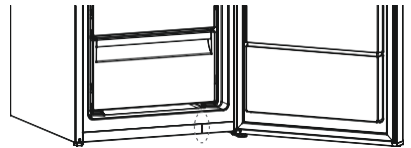

설치 시 경고 사항

처음으로 냉동고를 사용하기 전, 다음 사항에 주의를 기울이십시오:

- 귀하의 냉동고의 작동전압은 220V/ 60 Hz입니다.
- 냉동고 설치 후 플러그에 접근할 수 있어야 합니다.
- 냉동고를 처음 사용할 때 특유의 냄새가 날 수 있습니다. 이는 지극히 정상적인 현상이며, 냉동고의 온도가 내려가면서 냄새 역시 사라지게 됩니다.

- 냉동고를 전원에 연결하기 전, 데이터 판 상의 정보 (전압 및 연결 부하)가 주전원과 일치하는지 확인하십시오. 불확실한 경우, 적격 요건을 갖춘 전기 기사가 확인토록 합니다.
- 효율이 높은 접지 연결을 갖춘 소켓에 플러그를 삽입합니다. 소켓이 접지되지 않았거나 플러그가 일치하지 않을 경우, 적격 요건을 갖춘 전기 기사에게 도움을 청하도록 합니다.
- 전기는 적절히 설치된 퓨즈 소켓으로 연결되어야 합니다. 작동 부위에서의 전파와 전원 공급 (AC)은 기기의 명칭판에 기재된 세부 사항과 일치해야 합니다. (명칭판은 기기의 내부 좌측에 있습니다.)
- 접지하지 않고 기기를 사용함으로써 인해 발생하는 손상에 대해 본사는 그 어떠한 책임도 지지 않습니다.
- 직사광선을 피해 냉동고를 위치시키십시오.
- 냉동고를 절대로 실외에서 사용하거나 비에 젖도록 해서는 안 됩니다.
- 냉동고가 가스 레인지, 오븐, 난방 장치 등으로부터 최소 50 cm의 간격을 유지하도록 하고, 전기 오븐으로부터는 최소 5 cm의 간격을 두도록 합니다.
- 냉동고 본체를 덮거나, 상부를 레이스 등으로 덮지 마십시오. 냉동고의 성능에 영향을 미칠 수 있습니다.
- 기기 설치를 위해 필요한 공간의 높이는 ‘설치 공간’ 관련 장에서 확인할 수 있습니다.
- 기기 위에 무거운 물품을 놓지 않도록 합니다.
- 사용 전 기기를 꼼꼼하게 청소하도록 합니다. (‘청소 및 보수’ 장 참조)
- 냉동고 사용 전, 온수에 1 티스푼의 베이킹 소다를 타서 모든 부품을 닦도록 합니다. 그 후, 깨끗한 물로 행구고 말립니다. 청소를 마친 후 모든 부품을 다시 제자리에 놓습니다.
- 조절 가능한 앞발을 이용해서 기기가 평평하고 안정적인 상태로 설치될 수 있도록 합니다. 발을 좌,우로 돌려서 조절할 수 있습니다. 이 같은 조절은 기기 안에 식품을 넣기 전에 실시하도록 합니다.
- 2개의 플라스틱 거리 확인용 가이드 (기기 뒤편에 위치한 검정색 날개 모양인 응결 장치의 부품)을 설치합니다. 이는 (그림과 같이) 해당 부품을 90도 회전시켜 응결 장치가 벽에 닿지 않도록 함으로써 가능합니다.
- 냉동고를 독립형으로 설치할 때 뒤에 벽을 두고 설치한다면, 냉동고 뒤로 최대한의 공간이 확보될 수 있도록 뒤편 공간 확보기(스페이서)를 설치하도록 합니다.

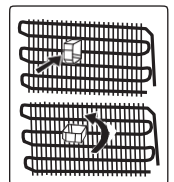

냉동고 사용 전



- 냉동고를 처음으로 사용할 때, 혹은 냉동고를 이동한 직후, 전원에 연결하기 전 최소 3시간 동안 똑바로 세운 상태로 유지합니다. 이는 작동 효율을 증가시키며, 압축 장치의 손상을 예방합니다.
- 냉동고를 처음 사용할 때에 특유의 냄새가 날 수 있습니다. 이는 지극히 정상적인 현상이며, 냉동고의 온도가 내려가면서 냄새 역시 사라지게 됩니다.
- 병렬로 틸스에 설치하는 경우, 캐비닛 냉동고와 함께 제공된 접합 키트 및 캐비닛 냉동고 설치 매뉴얼을 참조하십시오. (주: 접합 키트는 별도의 부속 장치로 구매하실 수 있습니다.)

내부 조명



경고!

전기 쇼크의 위험.

- 제품 내 램프 및 별도로 판매하는 여분의 램프 부품과 관련하여: 이들 램프는 가정용 기기에서 극한의 기온, 진동, 습기 등 다양한 물리적 환경 요인에도 견뎌낼 수 있도록 제작되었으며, 경우에 따라 기기의 작동 상태에 대한 정보를 제시합니다. 다른 기기에 사용되도록 제작되지 않았으며, 가정의 실내용 조명으로는 적합치 않습니다.

설치 공간

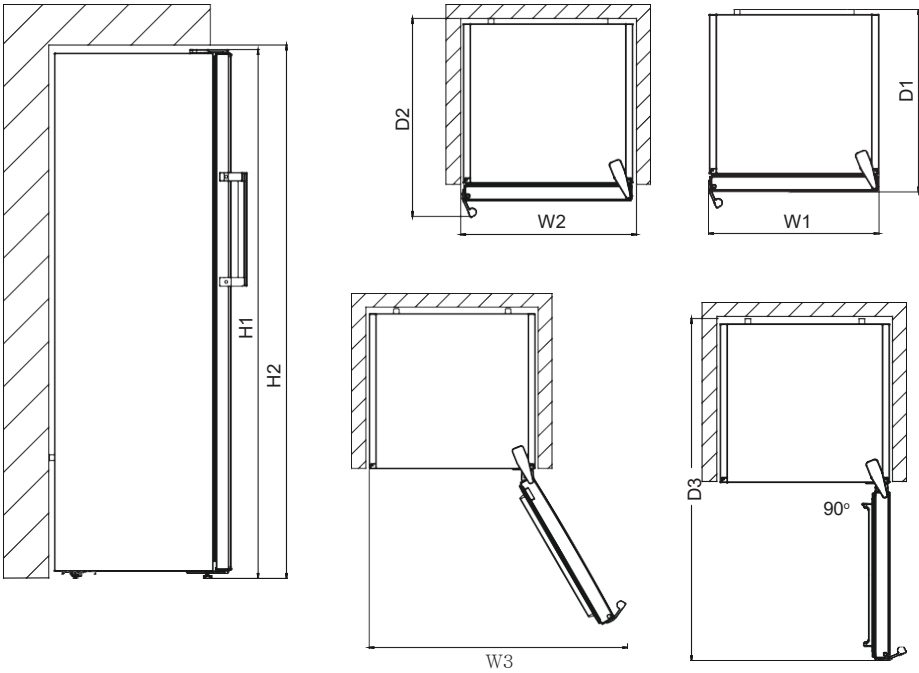

전체적 수치 1		
H1*	mm	1860
W1	mm	595
D1	mm	650

1. 손잡이를 포함하지 않은 기기의 높이, 폭, 깊이.

* 상부 경첩을 포함한 높이 (10 mm)

사용 시 필요한 공간 2		
H2	mm	1900
W2	mm	600
D2	mm	718

2 손잡이를 포함한 높이, 폭, 깊이에, 냉각용 공기의 자유로운 순환에 필요한 공간을 합친 수치.

사용 시 필요한 전체 공간 3		
W3	mm	649
D3	mm	1224

3 손잡이를 포함한 높이, 폭, 깊이에, 냉각용 공기의 자유로운 순환에 필요한 공간, 그리고 내부 장치 제거에 필요한 최소한의 각도로 문을 여는데 필요한 공간을 합친 수치.

파트 - 2. 다양한 기능 및 사용 용도

성에 방지 기술에 대한 정보

성에 방지 기능을 갖춘 냉동고는 일반 정적 냉동고와 그 작동 원리가 다릅니다. 일반 냉동고의 경우, 문을 열 때 냉동고 안으로 들어오는 습기, 그리고 음식 자체에 존재하는 습기로 인해 냉동칸에서 결빙 현상이 발생합니다. 냉동칸의 성에 및 얼음을 제거하기 위해서는 정기적으로 냉동고의 전원을 끄고, 냉동 상태로 유지해야 하는 식품을 별도의 냉동 보관함으로 옮겨 둔 상태에서, 냉동칸에 발생한 얼음을 제거해야 합니다.

성에 방지 기술이 적용된 냉동고의 경우 상황은 완전히 다릅니다. 팬을 이용하여, 건조하고 차가운 공기가 균일하게 냉동칸으로 불어 들어옵니다. 차가운 공기는 각 선반에 골고루, 균일하게 분산되어 모든 식품이 균등하게 냉각되도록 하며, 이는 습기가 발생하여 성에가 끼는 것을 방지합니다. 따라서 성에 방지 기능이 갖추어진 냉동고는 넉넉한 용량과 세련된 외양을 갖추었을 뿐 아니라, 사용 역시 편리합니다.

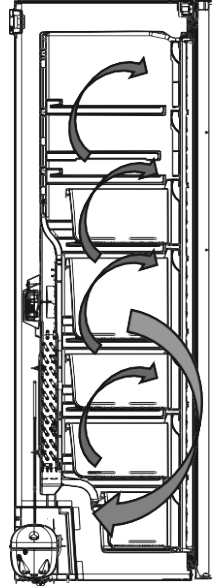

디스플레이 및 작동 패널

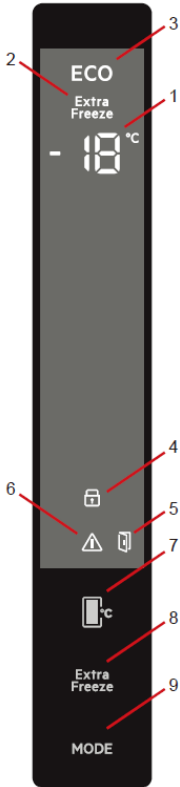

작동 패널 사용법

1. 냉동고 설정 화면입니다.
2. 슈퍼 냉동 모드 작동 여부를 나타냅니다.
3. 절약(이코노미) 모드 작동 여부를 나타냅니다.
4. 차일드 락을 나타내는 아이콘입니다.
5. 문이 열렸음을 알리는 아이콘입니다.
6. 알람 아이콘입니다.
7. 냉동고의 온도 설정 버튼입니다.
온도는 -16, -18, -20, -22 또는 -24 °C로 설정할 수 있습니다.
8. 슈퍼 냉동 모드 설정 버튼입니다.
9. 모드 설정 버튼입니다. 필요 시 각종 모드 (절약, 스크린 세이버 모드 등)를 활성화시킬 수 있습니다.

조명 (해당 사항이 있을 경우)

제품을 처음으로 전원에 연결했을 때, 개시 테스트로 인해 조명이 켜지기 까지 약 1분이 소요될 수 있습니다.

냉동고 작동시키기

슈퍼 냉동 모드

용도

- 급속 냉동 선반에 들어가지 않는 많은 양의 식품을 냉동할 경우.
- 이미 조리된 식품을 냉동할 경우.
- 신선도 유지를 위해 식품을 급속 냉동할 경우.

구체적 사용법

- “EXTRA FREEZE” 슈퍼 냉동 모드 버튼을 누릅니다.
- 슈퍼 냉동 모드 아이콘을 활성화하기 위해서는 그 이후 1초 동안 아무 버튼도 누르지 않도록 합니다. 그러면 뽁뽁 소리가 나며 모드가 설정됩니다.

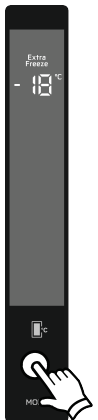

- 해당 모드를 선택한 경우, 모드 선택 이전에 설정했던 온도가 냉동고 온도 표시 부분에 표시됩니다.

본 모드 실행 시 유의할 사항:

- 절약 모드를 선택할 수 없습니다.
- 수퍼 냉동 모드를 해제하기 위해서는 냉동 온도 설정 버튼을 다시 누르거나, 수퍼 냉동 버튼을 다시 누르십시오.

주:

- 24시간 동안 냉동 가능한 신선 식품의 최대량 (킬로그램 기준)은 기기의 라벨에 표시되어 있습니다.
- 냉동고의 용량을 최대한으로 사용하는 경우 성능을 최적화하기 위해서는, 냉동고 안에 신선 식품을 넣기 24시간 전에 '수퍼 냉동' 모드를 활성화하십시오.
- 이 기간이 지난 후에 냉장고는 시간이 만료했음을 알리는 알람 소리를 냅니다.



54시간이 경과하거나 냉동고의 센서 기온이 -32 °C 미만으로 떨어지는 경우 수퍼 냉동 모드는 자동적으로 해제됩니다.

절약 모드

용도

에너지 절약을 위해, 냉동고를 자주 사용하지 않는 (문을 자주 열지 않는) 기간 또는 휴가 등으로 집을 비운 기간에 본 모드를 사용함으로써 전기를 절약하면서도 최적의 온도를 유지할 수 있습니다.

구체적 사용법

- 모드 선택 버튼을 누른 상태로, 절약 모드 아이콘이 뜰 때까지 기다립니다.
- 그 상태에서 1초 간 아무 버튼도 누르지 않으면, 해당 모드가 설정됩니다. 절약 모드 아이콘이 3번 깜빡거리고 모드가 설정되면, 뽁뽁 소리가 납니다.
- 냉동고 온도 부분에 "E"가 뜹니다.
- 해당 모드가 해제될 때까지 절약 모드 아이콘 및 E가 계속 점등 상태로 유지됩니다.

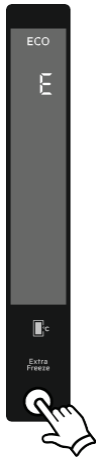

본 모드 실행 시 유의할 사항:

- 절약 모드는 설정 시 선택했던 것과 동일한 작동법으로 해제할 수 있습니다.
- 수퍼 냉동 모드를 선택할 수 있습니다. 이 경우, 절약 모드가 자동적으로 해제되며, 선택된 모드가 즉시 활성화됩니다.

스크린 세이버 모드

용도

본 모드는 패널을 사용하지 않을 때 패널의 모든 조명을 꺼서 에너지를 절약합니다.

구체적 사용법

- "MODE" 버튼을 3초간 누르면 본 모드가 활성화됩니다.
- 본 모드가 작동된 상태에서 30초 동안 아무 버튼도 누르지 않으면, 작동 패널의 불이 꺼집니다.
- 작동 패널의 불이 꺼진 상태에서 아무 버튼이라도 누르면 현재 설정이 다시 화면에 뜹니다. 이 상태에서 원하는 대로 조절할 수 있습니다. 스크린 세이버 모드를 해제하지 않고, 그 어떤 버튼도 30초 간 누르지 않는 경우, 작동 패널은 다시 꺼집니다.
- 스크린 세이버 모드를 해제하기 위해서는 "MODE" 버튼을 다시 3초 간 누릅니다.
- 스크린 세이버 모드가 활성화된 상태에서, 차일드 락 역시 활성화시킬 수 있습니다.
- 차일드 락이 활성화된 후 30초 간 그 어떤 버튼도 누르지 않을 경우, 작동 패널의 불이 꺼집니다. 어떤 버튼이라도 누르면 가장 최근의 설정 또는 모드를 확인할 수 있습니다. 작동 패널의 불이 켜진 상태에서 차일드 락 항목에서 설명된 대로 차일드 락을 해제할 수 있습니다.



차일드 락

용도

차일드 락을 활성화함으로써 의도치 않게 기기 설정이 변경되는 것을 예방할 수 있습니다.

아동 안전용 잠금 장치 활성화

수퍼 냉각 모드 버튼과 냉동고 온도 설정 버튼을 동시에 5초 간 누릅니다.

아동 안전용 잠금 장치 해제

수퍼 냉각 모드 버튼과 냉동고 온도 설정 버튼을 동시에 5초 간 누릅니다.

온도 설정

냉동고 온도 설정

냉동고의 최초 설정 온도는 -18°C 입니다.

- 냉동고 온도 설정 버튼을 한 번 누릅니다.
- 이 버튼을 처음 눌렀을 때에는 가장 최근에 설정했던 수치가 화면에서 깜빡거리게 됩니다.
- 그 이후 본 버튼을 누를 때마다, 설정 온도가 순서대로 내려갑니다. (-16°C , -18°C , -20°C , -22°C , -24°C ,).
- 계속해서 누르면, 다시 -16°C 로 돌아옵니다.
- 수퍼 냉동 모드 또는 절약 모드가 해제되면, 해당 모드가 활성화되기 전에 선택했던 온도로 다시 돌아갑니다.

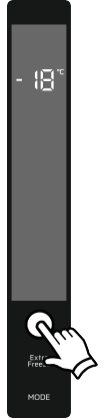

문 열림 알림 기능

냉동고의 문이 2분 넘게 열려 있는 경우, 기기는 뽁뽁 소리를 내며, 문 열림 아이콘이 점등됩니다.



냉동고 권장 온도

조정 목적	내부 온도
최소 냉동 용량 사용	-16 °C
정상 사용	-18 °C
최대 냉동 용량 사용	-22 °C, -24 °C

온도 설정과 관련한 경고 사항

- 10°C 보다 낮은 곳에서 냉동고를 작동시킬 경우, 기기의 효율성이 떨어질 수 있으므로, 사용을 자제하도록 합니다.
- 온도 조절 중인 상태에서 또 다른 조절을 시도하지 마십시오.
- 문을 여닫는 빈도, 냉동고 내부에 둔 식품의 양, 그리고 냉동고가 위치한 곳의 주변 환경 온도에 따라 냉동고 온도를 조절합니다.
- 주전원에 연결된 후 냉동고가 작동 온도에 도달하도록 하기 위해서는 문을 자주 여닫거나, 냉동고 안에 많은 양의 식품을 두지 않도록 합니다. 주변 환경 온도에 따라, 냉동고가 작동 온도에 도달하기까지 최대 24시간이 걸릴 수 있음을 유의하십시오.
- 전원에 연결하거나 연결을 끊을 때, 또는 정전이 발생하는 경우, 냉동고의 압축 장치에 대한 손상을 막기 위해 5분 간 작동이 중지됩니다. 5분이 지난 후에 냉동고는 다시 정상적으로 가동하게 됩니다.
- 귀하의 기기는 정보 라벨에 제시된 기후 분류표에 따라 표준 등급의 주변 환경 온도 (T/SN = 10°C - 43°C)에서 작동하도록 설계되었습니다. 냉각 효율 유지를 위해, 제시된 온도 범위를 벗어난 온도에서 기기를 작동하는 것은 권고하지 않습니다.

기후 분류 등급	의미	주변 환경 온도
T	열대 기후	본 냉장 기기는 16 °C에서 43 °C까지의 실온에서 사용되도록 설계되었습니다.
ST	아열대 기후	본 냉장 기기는 16 °C 에서 38 °C까지의 실온에서 사용되도록 설계되었습니다.
N	온대 기후	본 냉장 기기는 16 °C 에서 32 °C까지의 실온에서 사용되도록 설계되었습니다.
SN	확장형 온대 기후	본 냉장 기기는 10 °C에서 32 °C까지의 실온에서 사용되도록 설계되었습니다.

본 기기는 10°C에서 43°C까지의 환경에서 사용되도록 설계되었습니다. 구체적으로 명시된 범위의 온도에서만 기기의 정상적 작동을 보장할 수 있습니다.

부속 장치

아이스매틱 (일부 모델)

- 손잡이를 앞으로 당겨 얼음 제조 트레이를 빼낸다.
- 표시선까지 물을 채운다.
- 손잡이의 왼쪽 끝을 잡은 상태로, 얼음 트레이를 아이스박스 위에 위치시킨다.
- 얼음이 형성되면, 손잡이를 돌려 얼음이 아이스박스 안으로 떨어지도록 한다.

 얼음 제조를 위해 아이스박스 자체에 물을 채울 경우, 아이스박스가 손상될 수 있으므로, 반드시 트레이를 이용하십시오.

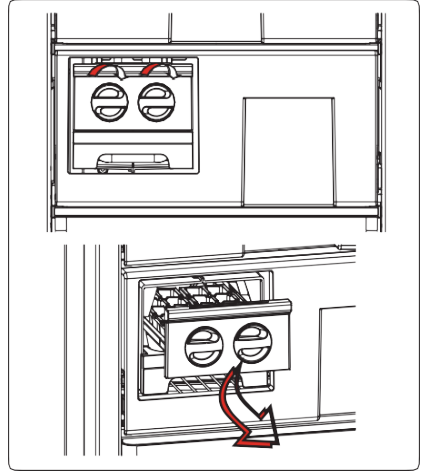

얼음 트레이 (일부 모델)

- 얼음 트레이에 물을 채운 후 냉동칸에 넣습니다.
- 물이 완전히 얼은 후, 그림과 같이 트레이를 비틀어 얼음을 꺼냅니다.

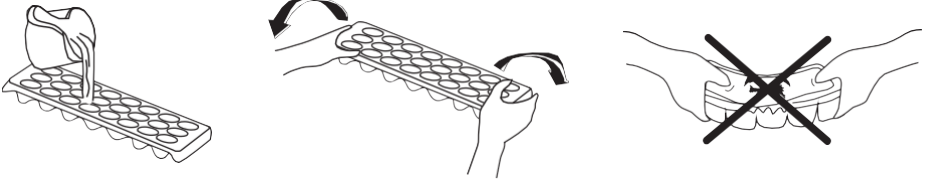

부속 장치 섹션에 제시된 그림과 설명은 모델 별로 다를 수 있습니다

파트 - 3. 식품 보관 방법

- 냉동칸은 *** ****으로 표시되어 있습니다.
- 냉동고는 냉동 식품 저장, 신선 식품 냉동, 그리고 얼음 제조를 위해 사용됩니다.
- 신선 식품 냉동 시, 식품을 잘 싸서 밀봉합니다. 즉, 포장에 공기가 들어가서는 안 되며, 포장이 새서도 안 됩니다. 특수 냉동 백, 알루미늄 호일 폴리에틸 백, 그리고 플라스틱 용기 등이 이 용도로 적합합니다.
- 냉동 식품 옆에 신선 식품을 보관할 시 냉동 식품이 해동되는 결과가 발생할 수 있으므로 이 같은 위치는 피하도록 합니다.
- 신선 식품을 냉동하기 전, 일회 소비량 만큼씩 나누어 포장하도록 합니다.
- 해동된 음식은 가급적 빠른 시간 안에 먹도록 합니다.
- 따뜻한 음식은 절대로 냉동칸에 넣지 않도록 합니다. 이미 냉동된 식품을 해동시키는 결과가 발생할 수 있습니다.
- 냉동 식품 보관 시, 포장재에 기재된 제조업자의 지시 사항을 항상 준수하도록 합니다. 별도의 정보가 없는 경우, 구매일로부터 3개월을 초과하여 식품을 저장하지 않도록 합니다.
- 냉동 식품 구매 시, 적절한 환경에서 저장되었는지 포장이 손상되지는 않았는지 확인하도록 합니다.
- 냉동 식품은 적절한 용기에 담아 수송해야 하며, 가능한 한 빨리 냉동고에 넣어야 합니다.
- 포장재에 습기가 있거나, 포장이 비정상적으로 부풀어 있는 냉동 식품은 구매하지 않도록 합니다. 이 경우 부적절한 온도에서 해당 식품을 저장했거나, 내용물이 상했을 수 있습니다.
- 냉동 식품의 보관 기간은 주변 환경 온도, 온도 설정치, 문을 여닫는 빈도, 식품의 유형, 그리고 가게에서 집까지 해당 식품을 수송하는 데 걸리는 시간 등에 영향을 받습니다. 포장재에 기재된 지시 사항을 항상 준수하고, 최장 저장 기간을 초과하지 않도록 합니다.
- 24시간 동안 냉동 가능한 신선 식품의 최대량(킬로그램 기준)은 기기의 라벨에 표시되어 있습니다.
- 냉동칸의 최대 용량을 사용하기 위해서는, 위 칸과 중간 칸의 경우 투명한 선반을 이용하고, 아래 칸의 경우 하부의 바스켓을 이용하도록 합니다.
- 냉동 선반의 냉동 기능이 더 강력하므로, 집에서 요리한 음식을 빨리 냉동해야 하는 경우(또는 기타 빨리 냉동해야 하는 음식의 경우) 이를 활용하도록 합니다. 급속 냉동 선반은 냉동칸의 가장 아래 쪽 서랍입니다.

냉동고의 최대 냉동 용량을 사용하는 경우:

- 24시간 동안 냉동 가능한 신선 식품의 최대량(킬로그램 기준)은 기기의 라벨에 표시되어 있습니다.

- 최대 냉동 용량을 활용하면서도 기기가 최적으로 작동하도록 하기 위해서는, 신선 식품을 냉동고에 넣기 24시간 전에 수퍼 냉동 모드를 작동시킵니다.
- 신선 식품을 냉동고에 넣은 시점으로부터 일반적으로 24시간이면 충분히 식품이 냉동됩니다. 수퍼 냉동 모드는 활성화 후 2-3일이 지나면 에너지 절약을 위해 자동적으로 해제됩니다.

냉동고의 용량을 조금만 사용하는 경우 (3 kg 이하):

- 냉동할 식품을 이미 냉동된 식품에 닿지 않도록 하면서 냉동고 안에 넣습니다. “급속 냉동” 모드를 활성화시킵니다. 해당 식품이 완전히 냉동된 후 (최소 24시간이 지난 후), 기존의 냉동 식품 바로 옆에 두어도 무방합니다.
- 해동된 식품을 재냉동하지 않도록 합니다. 자칫 식중독의 원인이 될 수 있습니다.
- 뜨거운 음식은 냉동고에 넣기 전 완전히 식을 때까지 기다립니다.
- 냉동 식품을 구매할 시 해당 식품이 적절한 온도에서 냉동되었으며, 포장이 손상되지 않았는지 확인합니다.

주: 냉동고의 문을 닫자마자 다시 열려고 시도할 경우, 쉽게 열리지 않으며 이는 정상적인 현상입니다. 기온이 평형 상태에 도달하면, 다시 문이 쉽게 열립니다.

주의 사항:

- 이미 해동된 냉동 식품을 재냉동하지 않도록 합니다.
- 조리된 식품을 오래 저장할 경우, 해당 식품에 사용되었던 일부 향신료 (아니스, 바질, 물냉이, 식초, 향신료 조합, 생강, 마늘, 양파, 겨자, 타임, 마조람, 후추 등)의 맛이 변하거나 더 강해질 수 있습니다. 따라서, 냉동할 식품에는 향신료를 기존보다 적게 사용하거나, 해동된 후에 향신료를 첨가하도록 합니다.
- 식품의 저장 가능 기간은 사용한 유지의 종류에 따라 달라집니다. 냉동하기에 적절한 유지에는 마가린, 지방, 올리브유, 버터 등이 있으며, 부적절한 유지에는 땅콩 기름과 돼지고기 지방 등이 있습니다.
- 액상의 식품은 플라스틱 컵 안에 담아 냉동하며, 다른 식품은 플라스틱 백에 담아 냉동합니다.



아래 표는 냉동칸의 주요 식품군 별로 가장 효율적인 저장 방법이 무엇인지를 요약하여 제시한 것입니다.

육류 및 어류	냉동 전 준비	최장 보관 기간 (개월)
스테이크	호일로 포장	6 - 8
양고기	호일로 포장	6 - 8
송아지 로스트	호일로 포장	6 - 8
큐브 형태의 송아지 고기	작은 조각	6 - 8
큐브 형태의 양고기	조각	4 - 8
다진 고기	향신료 없이 포장	1 - 3
곱창 (조각)	조각	1 - 3
블로나 소시지/살라미	막 등이 있어도 포장된 상태 그대로 둔다	
닭고기, 칠면조 고기	호일로 포장	4 - 6
거위 고기, 오리 고기	호일로 포장	4 - 6
사슴 고기, 토끼 고기, 야생 돼지 고기	2.5 kg 씩 나누어 포장 혹은 저민 형태로 포장	6 - 8
민물 고기 (연어, 잉어 등)		2
지방 함유량 낮은 생선 (농어, 넙치, 가자미 등)	생선의 내장 및 비늘 제거 후 세척 및 건조시키고 필요 시 머리와 꼬리 제거	4
지방 함유량 높은 생선 (참치, 고등어, 멸치 등)		2 - 4
조개 및 갑각류	세척 후 포장	4 - 6

육류 및 어류	냉동 전 준비	최장 보관 기간 (개월)
캐비어	원래 포장 상태로 두거나, 알루미늄 또는 플라스틱 용기로 재포장	2 - 3
달팽이	소금물에 담거나 알루미늄 또는 플라스틱 용기 포장	3



주: 냉동했던 고기를 해동하는 경우, 반드시 조리하도록 한다. 해동된 후에 고기를 조리하지 않을 경우에도 재냉동시켜서는 안 된다.

채소 및 과일류	냉동 전 준비	최장 보관 기간 (개월)
완두콩	세척 및 작은 크기로 자른 후 물에 데친다	10 - 13
콩류	알을 빼 씻은 후 물에 데친다	12
양배추	세척 후 물에 데친다	6 - 8
당근	세척 및 작은 크기로 자른 후 물에 데친다	12
고추	꼭지 제거 후 두 조각 낸 후 씨를 빼내어 데친다	8 - 10
시금치	세척 후 물에 데친다	6 - 9
컬리플라워	잎 제거 후 줄기 부분을 조각내어 레몬즙을 첨가한 물에 잠시 담가둔다	10 - 12
가지	세척 후 약 2cm 길이로 자른다	10 - 12
옥수수	세척 후 줄기와 통째로 포장 혹은 알만 빼서 포장	12
사과, 배	껍질 깎 후 슬라이스	8 - 10
살구, 복숭아	반으로 자른 후 씨 제거	4 - 6
딸기, 블랙베리	세척 후 꼭지 제거	8 - 12
조리 과일	통에 설탕 추가	12
자두, 체리, 사위베리	세척 후 꼭지 제거	8 - 12

	최장 보관 기간 (개월)	실온 해동 소요 시간 (시간)	오븐 해동 소요 시간 (분)
빵	4 - 6	2 - 3	4-5 (220-225 °C)
비스킷	3 - 6	1 - 1,5	5-8 (190-200 °C)
패스츄리	1 - 3	2 - 3	5-10 (200-225 °C)
파이	1 - 1,5	3 - 4	5-8 (190-200 °C)
필로 반죽	2 - 3	1 - 1,5	5-8 (190-200 °C)
피자	2 - 3	2 - 4	15-20 (200 °C)

유제품류	냉동 전 준비	최장 보관 기간 (개월)	저장 여건
(살균 처리된) 우유		2 - 3	우유 - 본 포장
치즈류 (흰치즈류 제외)	슬라이스 형태	6 - 8	단기 보관 시에는 있는 포장을 그대로 사용해도 무방하나 장기 보관 시 호일로 포장 필요
버터, 마가린	본래 포장	6	

파트 - 4. 청소 및 보수

 청소를 시작하기 전 전원 연결을 끊습니다.

 청소 시 기기에 물을 붓지 마십시오.

 기기 청소 시 연마제, 세제, 비누 등을 사용하지 마십시오. 청소 후에는 깨끗한 물로 행구고 조심스럽게 말립니다. 청소를 마친 후 마른 손으로 기기를 주 전원에 연결합니다.

- 램프 케이스나 기타 전기 구성품에 물이 들어가지 않도록 조심합니다.
- 미지근한 물에 베이킹 소다를 탄 용액으로 기기를 정기적으로 청소하도록 합니다.

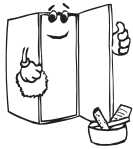

• 부속품의 경우 별도로 비눗물을 이용, 손으로 세척합니다. 부속품을 식기 세척기에 넣지 마십시오.



- 응결기는 최소 일년에 2회 브러시를 이용하여 세척합니다. 정기적 세척으로 에너지 비용을 절감하고 생산성을 높일 수 있습니다.

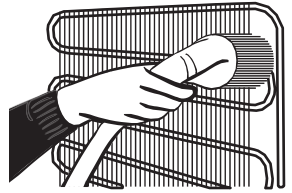

 청소 중에는 기기의 전원 연결을 차단해야 합니다.

성에 제거

- 귀하의 기기는 자동으로 성에를 제거하는 기능이 있습니다. 성에 제거의 결과로 발생하는 물은 취수 구멍을 통과한 후 기기 뒤에 위치한 증류수 통으로 흘러가 증발됩니다.
- 증류수 통을 청소하기 전, 기기의 전원 연결을 차단합니다.
- 표시된 바와 같이 스크류를 제거함으로써 증류수통을 본 위치에서 빼냅니다. 일정 주기로 비눗물을 이용하여 청소합니다. 이는 악취 발생을 예방해 줍니다.

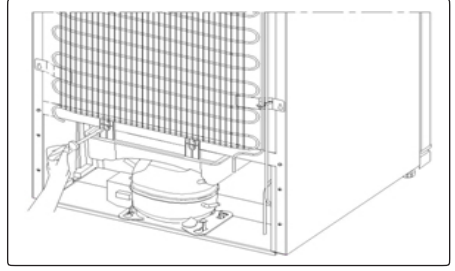

LED 조명 교체

모델에 따라, 냉동고의 LED 띠 1개가 기기 내부 조명으로 쓰이는 경우가 있습니다. LED 교체를 위해서는 가장 가까운 공인 서비스 센터에 연락하십시오.

- 일부 모델의 경우, 냉동고 조명이 부착되어 있지 않을 수도 있습니다.

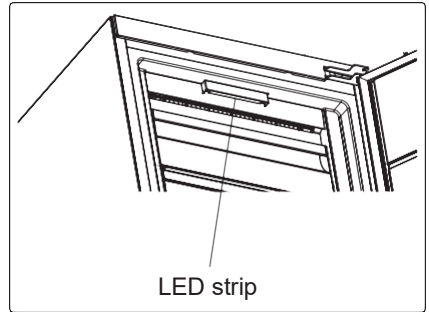

파트 - 5. 기기 이동 및 설치 위치 변경

기기 이동 및 설치 위치 변경

- 기기 이동에 대비하여 애초의 포장재 및 폼을 보관하는 것도 한 가지 방법입니다.
- 두꺼운 포장재, 밴드, 단단한 밧줄 등을 이용하여 기기를 고정시킨 후, 포장재에 적합한 이동 관련 지시 사항을 따릅니다.
- 기기 이동 또는 위치 변경 시, 움직이는 모든 부분 (서랍, 얼음 트레이 등)은 빼 내거나, 밴드 등을 이용하여 움직이지 않도록 고정시키도록 합니다.

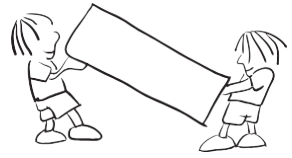

! 항상 기기를 올바른 방향으로 곧게 세운 상태로 이동시킵니다.

문의 위치 변경

- 기기 문의 앞면에 손잡이가 부착된 경우, 문의 열리는 방향을 변경하는 것은 불가능합니다.
- 문에 손잡이가 없거나, 손잡이가 양쪽에 달린 모델의 경우에는 문의 열리는 방향을 변경할 수 있습니다.
- 문의 열리는 방향이 변경 가능한 모델인 경우, 가까운 공인 서비스 센터에 연락하여 변경을 요청할 수 있습니다.

파트 - 6. A/S 서비스 신청 전 조치 사항

예러

냉동고의 온도가 부적절하거나, 기기에 문제가 발생한 경우 경고가 뜹니다. 각종 경고 코드는 냉동고 디스플레이에 제시됩니다.

예러 유형	의미	원인	조치 사항
E01	센서 경고		가능한 빨리 서비스 센터에 연락하여 지원을 요청한다.
E02			
E03			
E06			
E07			
E08	저전압 경고	기기에 대한 전원 공급이 170 V 미만으로 떨어졌음.	- 기기 상의 결함이 아니며, 컴프레서에 손상이 발생하지 않도록 예방하기 위한 알림이다. - 전압을 필요 수준으로 올린다.

			본 경고가 지속될 경우, 공인 서비스센터에 연락한다.
--	--	--	-------------------------------

문제 발생 시, A/S 서비스 신청하기 전에 다음 사항들을 먼저 확인해주십시오.

냉동고가 작동하지 않을 경우 확인할 사항:

- 전원은 공급되고 있습니까?
- 플러그가 소켓에 정확히 꽂혀 있습니까?
- 플러그 퓨즈, 또는 주 전원의 퓨즈가 나갔습니까?
- 소켓에 결함이 있습니까? 플러그를 다른 소켓에 꽂아봄으로써 이를 확인할 수 있습니다.

온도 상승의 잠재 요인:

- 오랜 시간에 걸쳐 문을 자주 여닫는 경우
- 기기 안에 많은 양의 따뜻한 식품을 넣는 경우
- 주변 환경이 고온인 경우
- 기기 상의 오류

소음이 심한 경우

얼음 깨지는 소리:

- 자동 성에 제거 기능 작동 시
- 기기의 온도가 떨어지거나 상승할 시 (기기 자체의 팽창, 수축 등이 원인).

짧은 리듬의 갈라지는 소리: 온도계가 압축 장치를 가동시키거나 끌 때.

모터 소음: 이는 컴프레서 장치가 정상 작동함을 나타냅니다. 컴프레서가처음 돌아갈 때에는 짧은 시간 동안 소음이 많이 날 수 있습니다.

부글부글거리는 소리 혹은 물이 찰랑이는 소리: 시스템 내 튜브의 냉매가 흘러 발생하는 소리입니다.

물 흐르는 소리: 증류수 통으로 물이 흘러 들어가서 발생하는 소리입니다. 이는 성에 제거 시 정상적으로 발생하는 소리입니다.

바람이 부는 소리: 성에 제거 기능이 있는 냉동고의 경우, 공기 순환으로 인해 정상적으로 발생하는 소리입니다.

문의 경첩과 접촉하는 냉동고 끝 부분이 따뜻할 경우

특히 날씨가 따뜻한 여름철에는 문의 경첩과 접촉하는 냉동고 부분이 압축 장치의 작동으로 인해 따뜻해질 수 있습니다. 이는 정상적인 현상입니다.

냉동고 안에 습기가 찬 경우 확인할 사항:

- 모든 식품이 제대로 포장되었는지 확인합니다. 젖었던 용기는 완전히 마른 후에 냉동고에 넣도록 합니다.
- 냉동고 문을 자주 여닫지는 않는지 확인합니다. 문을 열 때마다 실내의 습기가 냉동고에 들어갑니다. 문을 여는 빈도가 높을수록 습기가 증가하는 속도 역시 빨라지며, 실내 습도가 높은 경우 이는 더욱 심할 수 있습니다.
- 제품 뒤쪽의 벽면에 수증기가 응결되어 있지는 않는지 확인합니다. 이는 자동성에 제거 기능 작동 후 정상적으로 나타나는 현상입니다. (정적 모델의 경우).

문이 정상적으로 열리거나 닫히지 않을 경우 확인할 사항:

- 식품이나 포장재가 끼어 문이 닫히지 않는 것인지 확인합니다.
- 문의 칸, 선반, 서랍 등의 위치가 제대로 되어 있는지 확인합니다.
- 문의 경첩이 부러져 있지는 않은지 확인합니다.
- 냉동고가 평평한 면에 놓여 있도록 확인합니다.

유의할 사항:

- 정전 시, 또는 기기의 전원 플러그를 뺀 후 다시 꽂는 경우, 냉동고의 냉각 시스템 내 가스가 불안정해져서 압축 장치의 보온 장치가 열리게 됩니다. 5분이 지나면 냉동고는 다시 정상 작동합니다.
- (휴가를 떠나는 경우 등) 오랜 기간 기기를 사용하지 않는 경우, 플러그를 빼십시오. 성에를 제거한 후 냉동고를 청소하고, 곰팡이 및 악취 발생 방지를 위해 문을 열어둡니다.
- 상기 사항을 실천한 이후에도 문제가 여전할 경우, 가까운 공인 서비스 센터에 연락하십시오.
- 본 기기는 가정용 및 기재된 용도로만 사용되도록 설계되었습니다. 상업용 또는 공공 장소용으로는 적합치 않습니다. 해당 지시 사항을 준수하지 않는 방식으로 기기를 사용할 경우, 제조업체 또는 딜러는 보증기간 내에라도 그 어떠한 기기 오류 및 수리에 대해 책임을 지지 않습니다.

에너지 절약을 위한 팁

1. 기기를 서늘하고 환기가 잘 되는 곳에 설치하되, 직사광선 및 열이 발생하는 곳 (라디에이터 또는 오븐 근처 등)은 피하십시오. 굳이 직사광선 또는 열이 있는 곳에 설치해야만 한다면, 방열판을 사용하도록 합니다.
2. 따뜻한 음료나 식품은 기기에 넣기 전 충분히 식혀줍니다.
3. 음료수 등 액체는 뚜껑을 덮은 채로 기기 안에 넣습니다. 뚜껑을 덮지 않을 경우, 기기 내 습도가 증가하여 에너지 소비량이 늘어납니다. 음료수 등 액체에 뚜껑을 덮으면 냄새나 맛이 변하는 것도 방지할 수 있습니다.
4. 오랜 시간 동안 문을 열어두거나, 너무 자주 문을 여닫지 않도록 하십시오. 그렇지 않을 경우, 따뜻한 공기가 기기 내로 들어가 압축 장치가 필요 이상으로 자주 돌아가는 상황이 발생할 수 있습니다.
5. 도어 개스킷은 깨끗하고 부드러운 상태로 유지되어야 합니다. 노후한 개스킷의 경우 분리 가능하다면 교체하십시오. 분리 불가능한 모델의 경우에는 문 전체를 교체하도록 합니다.
6. 절약 모드/ 기본 설정 기능은 에너지를 절약하면서도 냉동 식품을 보존해 줍니다.
7. 냉동칸 (냉동고): 기기의 내부 배치 형태는 에너지 효율을 극대화하도록 설계되었습니다.
8. (냉동고 바스켓이 있는 경우) 바스켓에서 냉각 축전지를 분리하지 마십시오.

파트 - 7. 기기의 구조 및 부품

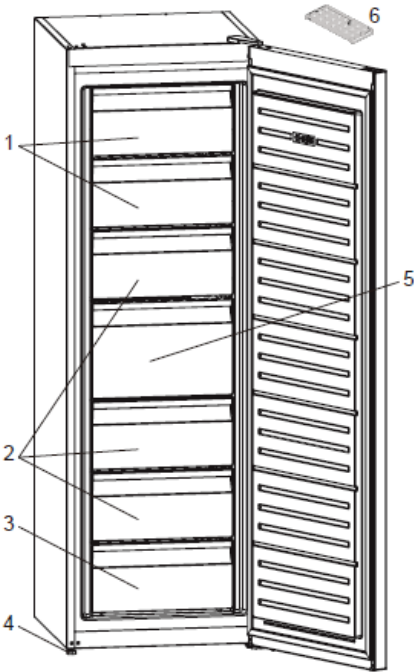

1. 냉동고 플랩
2. 냉동고 서랍
3. 냉동고 하부 서랍
4. 수평 유지 발
5. 냉동고 대형 서랍
6. 얼음 트레이 (일부 모델)

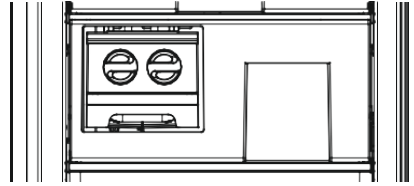

일부 모델의 경우 상부 바스켓에 아이스메틱이 설치된 선반이 있습니다.



본 도식은 기기의 각 부분에 관한 단순 정보 전달용입니다. 모델에 따라 도식과 일치하지 않을 수도 있습니다.

파트 - 8. 기술 데이터

기기의 기술 정보는 내부의 등급 플레이트 및 에너지 라벨에 기재되어 있습니다. 에너지 라벨의 QR 코드는 EU EPREL 데이터 베이스에 저장된 해당 기기의 성능과 관련된 정보가 있는 웹사이트의 링크를 담고 있습니다. 에너지 라벨은 사용자 매뉴얼 및 본 기기에 첨부된 기타 문서와 함께 추후 참조용으로 잘 보관해 두도록 합니다.

동일 기술 데이터는 기기의 등급 플레이트에 기재된 모델명과 제품 번호를 다음 링크를 통해 입력할 경우에도 조회 가능합니다. 에너지 라벨과 관련한 세부 사항은 다음의 링크를 참조하십시오: www.theenergylabel.eu.

파트 - 9. 검사 기관용 정보

EcoDesign 확인을 위한 기기의 설치 및 준비는 EN 62552를 준수하는 상태에서 이루어져야 합니다. 환기 요건, 설치 환경의 수치 및 확보되어야 할 최소한의 후면 공간 등은 본 사용자 매뉴얼의 파트 1에 제시된 바와 같습니다. 선적 계획 등 추가 정보를 원하실 경우, 제조업체에 연락하시기 바랍니다.



품 질 보 증 서

제 품 명	
모 델 명	
구 입 일	년 월 일
판 매 자	상호
	성명 전화
보 증 기 간	구입일로부터 1년 <small>(*제품 본체에 한함)</small>

- 본 제품은 일렉트로룩스사의 탁월한 기술과 철저한 품질관리로 생산되었으며, 엄격한 검사에 합격한 제품입니다.
- 소비자가 정상적인 사용중 1년 이내에 제조사의 결함이나 자연발생적으로 고장이 생겼을 때에는 그 수리나 부품의 교환을 무상으로 해드릴 것을 보증합니다
- 보증기간이 지났거나 보증기간 이내의 잘못된 사용이나 사고로 인한 제품손상, 사용부주의, 설치상의 잘못, 자의적 변경 및 수리, 영업용 목적의 사용, 제품설명서에 규정된 요건이나 규정의 미준수 등으로 인한 고장이나 성능상 하자의 경우 제품보증이 적용되지 않습니다. 또한 그릴과 같은 부속품에는 적용되지 않습니다.
- 고장이 아닌 경우 서비스를 요청하시면 요금을 받게 되므로 반드시 사용설명서를 읽어 주십시오.
- 사용 중 의문나는 사항이 있거나 서비스를 원하실 경우에는 당사 고객센터로 연락하시기 바랍니다.



Electrolux

수 입 판 매 원 : 일렉트로룩스 코리아(주)
 서울특별시 종로구 창계천로 41, 영풍빌딩 22층
 고 객 센 터 : 1566 - 1238
www.electrolux.co.kr

소비자분쟁해결기준 안내

본 소비자 피해보상 규정은 공정위원회 거래고시에 준한다.

	소비자 피해보상 규정		보 상 내 역	
			보증기간 이내	보증기간 이후
정상적인 상태에서 자연 발생한 고장시 (부품 보유기간 이내 시)	구입 10일 이내 중요한 수리를 요하는 경우		제품교환 또는 구입가 환불	
	구입 1개월 이내 중요한 수리를 요하는 경우		제품교환 또는 무상수리	
	교환된 제품이 1개월 이내 중요한 수리를 요하는 경우		제품교환 또는 구입가 환불	
	제품 교환 불가능 시(보증기간 이내 제품 단종)		구입가 환불	
	수리 가능	구입 1개월 경과 후 고장이 난 경우	무상수리	유상수리
		동일하자 3회까지 고장이 난 경우	제품교환 또는 구입가 환불	유상수리
		서로 다른하자 5회째 고장이 난 경우	제품교환 또는 구입가 환불	
	수리 불가능 시		제품교환 또는 구입가 환불	
	제품의 부품 공급 불가로 서비스를 못할 시			
소비자가 서비스 의뢰한 제품을 사업자가 분실 한 경우				
제품구입시 운송과정 및 제품 설치 중 발생한 피해		제품교환		
소비자의 고의,과실에 의한 성능,기능상의 고장	수리가 가능한 경우		유상수리	유상수리
	수리가 불가능한 경우		유상수리에 해당하는 금액 징수 후 제품교환	
<ul style="list-style-type: none"> • 천재지변(화재,염해,가스,지진,풍수해 등)에 의해 고장이 발생하였을 경우 • 사용상 정상적 마모되는 소모성 부품을 교환하는 경우 • 본체 외 액세서리부품 • 사용전원의 이상 및 접속기기의 불량으로 인하여 고장이 발생하였을 경우 • 일렉트로룩스코리아가 지정한 서비스센터의 엔지니어가 아닌 사람이 수리 또는 개조하여 발생하였을 경우 • 고객의 이사 등 사용자의 요청으로 이전 시 • 사용 설명, 조정, 위치 변경, 사용 환경 문제로 인한 서비스 • 고장이 아닌 경우 서비스를 요청하면 요금을 받게 되므로 반드시 사용설명서를 읽어주세요. 			유상수리	유상수리
<p>본 제품은 대한민국에서만 사용하도록 만들어진 제품으로 AC220V, 60Hz에서 사용하기 바랍니다. 대한민국 외 타 국가에서 사용 시 당사 고객센터로 문의하시기 바랍니다. 가정에서 사용하도록 만들어진 제품입니다. 가정용 이외 사업장에서 사용하지 마십시오. 사용설명서 지시사항 미 준수로 발생한 서비스에 대해서는 비용이 발생합니다. 음식물을 조리, 가공하는 제품의 부품은 음식물로 인한 자연적인 탈색 및 변색이 이루어질 수 있습니다. 제품의 하자로 인한 반품, 환불은 구입처에서 가능하므로 구입처에 문의하시기 바랍니다.</p>				



www.electrolux.com/shop



52411586

PNC: 956001928

