

항상 고객의 입장에서 생각합니다

Electrolux를 구입해 주셔서 감사합니다. 수십 년간 쌓아온 경험과 그를 통한 혁신을 이끌어온 브랜드의 제품을 선택하셨습니다. 독창적이고 스타일리시한 제품으로, 사용자의 편의를 최대한 반영하여 설계한 제품입니다. 사용할 때마다 느끼는 만족도를 통하여 제품 구매 시 최선의 결정을 했음을 알 수 있으실 것입니다.

Electrolux에 오신 것을 환영합니다.

당사 웹사이트 이용을 권장합니다.



사용 지침, 브로슈어, 문제 해결 지침, 서비스 및 수리 정보 확인:

www.electrolux.com/support



제품을 등록하시면 더 나은 서비스를 받으실 수 있습니다.

www.registerelectrolux.com



제품용 액세서리, 소모품, 순정 예비 부품을 구입하실 것을 권유합니다.

www.electrolux.com/shop

고객 지원 및 서비스

항상 정품 예비 부품을 사용하십시오.

당사 공식 서비스 센터에 문의할 때는 다음 정보를 미리 확인해주시기 바랍니다. 모델, PNC, 일련번호. 해당 정보는 명판에 표기되어 있습니다.

경고/주의-안전 정보

일반 정보 및 팁

환경 정보

목차

1. 안전 정보.....	3	5. 첫 사용 전.....	11
1.1 어린이 및 취약 계층 안전.....	3	5.1 초기 청소.....	12
1.2 일반 안전.....	4	5.2 최초 연결.....	12
2. 안전 지침.....	5	5.3 초기 가열.....	12
2.1 설치.....	5	5.4 설정 방법: 수돗물 경도.....	12
2.2 전기 연결.....	6	6. 일상적 사용.....	13
2.3 사용.....	6	6.1 설정 방법: 가열 기능:.....	13
2.4 관리 및 청소.....	7	6.2 설정 방법: 스팀 기능 - 스팀 가열 기	
2.5 스팀 요리.....	7	능.....	14
2.6 내부 조명.....	7	6.3 설정 방법: 보조 쿠키.....	16
2.7 서비스.....	8	6.4 가열 기능:.....	16
2.8 폐기.....	8	6.5 참고 사항: 모이스트 팬 베이킹.....	19
3. 제품 설명.....	8	7. 시계 기능.....	19
3.1 일반 개요.....	8	7.1 시계 기능 설명.....	19
3.2 부속품.....	8	7.2 설정 방법: 시계 기능.....	20
4. 오븐 켜고 끄기.....	9	8. 사용 방법: 부속품.....	22
4.1 조작판.....	9	8.1 부속품 삽입하기.....	22
4.2 표시창.....	10	8.2 푸드 센서.....	23

9. 추가 기능.....	25	11.12 교체 방법: 램프.....	35
9.1 저장 방법: 좋아하는 요리.....	25	12. 문제 해결.....	36
9.2 자동 꺼짐.....	25	12.1 다음과 같은 이상이 생겼을 경우 대처	
9.3 콜링팬.....	25	방법.....	36
10. 유용한 정보.....	26	12.2 관리 방법: 오류 코드.....	37
10.1 요리 추천.....	26	12.3 서비스 데이터.....	37
10.2 모이스트 팬 베이킹.....	26	13. 에너지 효율성.....	38
10.3 모이스트 팬 베이킹 - 권장 부속품.....	26	13.1 에너지 절약.....	38
10.4 시험 기관용 조리대.....	27	14. 메뉴 구조.....	38
11. 관리 및 청소.....	30	14.1 메뉴.....	38
11.1 세척 시 주의 사항.....	30	14.2 하위 메뉴: 세척.....	39
11.2 제거 방법: 선반 지지대.....	30	14.3 하위 메뉴: 옵션.....	40
11.3 사용 방법: 증기 세척.....	31	14.4 하위 메뉴: 설정.....	40
11.4 세척 알림.....	31	14.5 하위 메뉴: 서비스.....	41
11.5 사용 방법: 석회 제거.....	32	15. 간단합니다!.....	41
11.6 석회 제거 알림.....	32	16. 단축키를 사용하세요!.....	43
11.7 사용 방법: 행균.....	33	17. 품질 보증서.....	44
11.8 건조 알림.....	33	18. 환경 고려사항.....	46
11.9 사용 방법: 건조.....	33		
11.10 사용 방법: 탱크 비우기.....	34		
11.11 제거 및 설치 방법: 도어.....	34		

사전 통지 없이 변경될 수 있습니다.

1. ⚠️ 안전 정보

제품을 설치하고 사용하기 전에 제공된 지침을 자세히 읽어보시기 바랍니다. 제조업체는 잘못된 설치 또는 사용으로 인해 발생한 부상 또는 손상에 대해 책임을 지지 않습니다. 지침은 필요할 때 참고할 수 있도록 항상 안전하고 가까운 곳에 보관해두십시오.

1.1 어린이 및 취약 계층 안전

- 만 8세 이상의 어린이나 신체적, 감각적, 또는 정신적 능력이 저하되거나 경험과 지식이 부족한 사람이 이 전자 제품을 사용하고자 하는 경우 안전한 사용 방법에 대해 감독 또는 주의를 받고 관련 위험 요소에 대해 이해하는 경우 사용이 가능합니다. 만 8세 미만의 어린이와 매우 광범위하고 복잡한 장애를 지닌 사람은 지속적으로 감독하지 않는 한 제품에 가까이 오지 못하도록 하십시오.
- 어린이가 장난하지 않도록 세심한 주의를 기울여야 합니다.

- 모든 포장재는 어린이의 손에 닿지 않게 하고 적절하게 폐기하십시오.
- 경고: 사용 중에 기기와 접근 가능한 부품이 가열됩니다. 기기를 사용 중이거나 식힐 때 어린이와 애완동물이 기구에서 멀리 떨어져 있도록 합니다.
- 전자 제품에 어린이 안전장치가 있는 경우 이를 작동해야 합니다.
- 어린이가 감독 없이 제품을 세척하거나 유지 관리를 하게 해서는 안 됩니다.

1.2 일반 안전

- 본 전자 제품은 조리용으로만 사용하도록 제작되었습니다.
- 이 기구는 실내 환경에서 1인 가구의 가정용 사용을 위해 설계되었습니다.
- 이 기구는 가정용 사용 수준을 초과하지 않는 사무실, 호텔 객실, 민박 객실, 농가, 기타 유사 숙박업소에서 사용할 수 있습니다.
- 자격을 갖춘 전문가만 이 전자 제품을 설치하고 케이블을 교체해야 합니다.
- 전자 제품을 빌트인 구조 안에 설치한 후 사용하십시오.
- 유지관리 작업을 수행하기 전에 기기를 전원 공급 장치에서 분리하십시오.
- 주 전원 공급 케이블이 손상된 경우 전기 위험을 방지하려면 제조업체, 공식 서비스 센터 또는 자격을 갖춘 전문가가 교체해야 합니다.
- 경고: 램프를 교체하기 전에 전자 제품 스위치를 꺼서 감전 가능성을 방지하십시오.
- 경고: 사용 중에 기기와 접근 가능한 부품이 가열됩니다. 발열체를 만지지 않도록 주의를 기울여야 합니다.
- 부속품이나 오븐용 접시를 꺼내거나 넣으려는 경우 반드시 오븐 장갑을 착용하십시오.
- 본 전자 제품에 권장되는 음식 센서(중심부 온도 센서)만 사용하십시오.
- 선반 지지대를 분리하려면 먼저 선반 지지대의 앞면을 잡아당긴 다음 양쪽 측면 벽에서 뒷면 끝을 분리합니다. 선반 지지대를 반대 순서로 설치합니다.
- 스팀 클리너를 사용하여 기기를 세척하지 마십시오.

- 유리 도어를 청소할 때 표면을 손상시켜서 유리가 부서질 수 있으므로 거친 연마 세제 또는 예리한 금속 스크레이퍼는 사용하지 마십시오.

2. 안전 지침

2.1 설치

 **경고**
자격을 갖춘 전문가만 이 전자 제품을 설치해야 합니다.

- 모든 포장재를 제거합니다.
- 손상된 전자 제품을 설치 또는 사용하지 마십시오.
- 전자 제품과 함께 제공된 설치 지침을 준수합니다.
- 전자 제품이 무거우므로 전자 제품 이동 시 항상 주의하십시오. 반드시 안전 장갑 및 보호가 가능한 신발을 착용하십시오.
- 손잡이를 잡고 전자 제품을 잡아 당기지 마십시오.
- 설치 요건을 충족하는 안전하고 적합한 장소에 전자 제품을 설치하십시오.
- 다른 제품 및 장치와 최소 거리를 유지하십시오.
- 오븐을 장착하기 전에 오븐 도어가 아무런 제한없이 열리는 지 확인합니다.
- 본 제품에는 전자 냉각 시스템이 구비되어 있습니다. 전기 공급장치로 작동해야 합니다.
- 내장 장치는 DIN 68930의 안정성 요구 사항을 충족해야 합니다.

캐비닛 최소 높이(작업대 하부 캐비닛 최소 높이)	578 (600) mm
캐비닛 너비	560 mm
캐비닛 깊이	550 (550) mm
기기 전면 높이	594 mm
기기 후면 높이	576 mm
기기 전면 너비	595 mm
기기 후면 너비	559 mm
기기 깊이	567 mm
오븐의 빌트인 깊이	546 mm
도어를 연 상태에서의 깊이	1027 mm
환기구 최소 크기. 후면 하단에 위치한 개구부	560x20 mm

주 전원 공급 케이블 길이. 케이블은 뒷면의 우측 모서리에 있습니다	1500 mm
장착 나사	4x25 mm

2.2 전기 연결



경고
화재 및 감전 위험이 있습니다.

- 모든 전기 연결은 반드시 전문 기술자에게 의뢰해야 합니다.
- 이 전자 제품은 반드시 접지해야 합니다.
- 정격판의 매개변수가 주 전원 공급 장치의 전기 등급과 호환되는지 확인하십시오.
- 올바르게 설치한 충격 방지 소켓만 사용하십시오.
- 멀티탭 및 연장 케이블을 사용하지 마십시오.
- 전원 플러그 및 전원 케이블이 손상되지 않게 하십시오. 전원 케이블을 교체해야 하는 경우 당사 공식 서비스 센터에 문의하십시오.
- 특히 도어가 작동 중이거나 뜨거운 때, 전원 케이블이 전자 제품 도어 또는 전자 제품 밑의 틈에 닿게 하거나 가까이 두지 마십시오.
- 사용 중이거나 절연된 부분의 충격 방지는 도구 없이 제거할 수 없는 방식으로 고정되어야 합니다.
- 전원 플러그는 설치 종료 시에만 전원 소켓에 연결하십시오. 설치 후 전원 플러그에 손이 닿을 수 있는지 확인하십시오.
- 전원 소켓이 헐거우면, 전원 플러그를 연결하지 마십시오.
- 전자 제품을 분리하기 위해 전원 케이블을 잡아 당기지 마십시오. 항상 전원 플러그 부분을 잡고 뺍니다.
- 올바른 절연 장치만 사용하십시오: 라인 보호 차단기, 퓨즈(홀더에서 분리된 나사형 퓨즈), 누전 차단기 및 접촉기.
- 전기 설비에는 전극의 전원에서 전자 제품을 분리할 수 있는 절연 장치가 있어야 합니다. 절연 장치에는 최소 3 mm의 접점 입구 간격이 있어야 합니다.
- 이 기기에는 메인 플러그와 메인 케이블이 함께 제공됩니다.

2.3 사용



경고
부상, 화상 및 감전이나 폭발의 위험이 있습니다.

- 이 전자 제품의 사양을 변경하지 마십시오.
- 환기구가 막히지 않았는지 확인하십시오.
- 작동 중에 전자 제품을 방치하지 마십시오.
- 사용 후에는 항상 전자 제품을 작동 해제하십시오.
- 전자 제품이 작동하고 있는 동안 제품 도어를 열 때는 주의하십시오. 뜨거운 공기가 방출될 수 있습니다.
- 젖은 손으로 또는 전자 제품이 물에 닿은 상태에서는 제품을 작동하지 마십시오.
- 열려 있는 도어에 압력을 가하지 마십시오.
- 전자 제품을 조리대로 사용하거나 물건을 올려 두는 용도로 사용하지 마십시오.
- 전자 제품 도어는 조심스럽게 여십시오. 알코올과 함께 재료를 사용하면 알코올과 공기가 혼합될 수 있습니다.
- 도어를 열 때 전자 제품에 불꽃이나 화염이 닿지 않도록 하십시오.
- 인화성 제품 또는 인화성 제품에 젖은 물품을 전자 제품의 내부, 근처 또는 위에 두지 마십시오.



경고
전자 제품이 손상될 위험이 있습니다.

- 에나멜의 손상 또는 변색을 방지하려면:
 - 오븐 용기나 다른 물건을 전자 제품 바닥에 직접 두지 마십시오.
 - 알루미늄 호일을 전자 제품의 빈 바닥에 직접 놓지 마십시오.
 - 뜨거운 전자 제품에 곧바로 물을 넣지 마십시오.
 - 조리를 마친 후에는 전자 제품 안에 젖은 접시와 음식을 보관하지 마십시오.
 - 부속품을 제거하거나 설치할 때 주의하십시오.
- 에나멜이나 스테인리스 스틸 변색은 제품 성능에 영향을 주지 않습니다.
- 촉촉한 케이크의 경우 속이 깊은 팬을 사용하십시오. 과일 주스는 영구적인 얼룩을 남길 수 있습니다.
- 조리는 항상 제품의 도어를 닫은 후 시작합니다.
- 오븐을 가구 패널 뒤에 설치한 경우(예: 도어) 오븐을 작동할 때에는 항상 오븐 도어를 닫아 두어야 합니다. 닫혀 있는 가구 패널 뒤에 열과 수분이 쌓이면서 차후에 기기, 외장 유닛 또는 바닥이 손상될 수 있습니다. 사용 후 전자 기기가 완전히 식을 때까지 가구 패널을 닫아 놓아서는 안 됩니다.

2.4 관리 및 청소



경고
부상을 입거나 화재 또는 전자 제품이 손상될 위험이 있습니다.

- 식기세척기를 유지보수하려면 먼저 식기세척기를 작동 해제하고 전원 플러그를 전원 소켓에서 뽑아 놓습니다.
- 오븐이 식었는지 확인합니다. 유리 패널은 파손될 위험이 있습니다.
- 도어 유리 패널이 손상되면 즉시 교체하십시오. 공식 서비스 센터에 문의합니다.
- 오븐에서 도어를 제거할 때 주의하십시오. 도어가 무겁습니다!
- 표면 재료의 악화를 방지하기 위해 전자 제품을 정기적으로 청소합니다.
- 젖은 부드러운 천으로 전자 제품을 닦습니다. 중성 세제만 사용하십시오. 마모성 제품, 마모성 세척 패드나 용제 또는 금속성 물체를 사용하지 마십시오.
- 오븐 스프레이를 사용하는 경우 포장의 안전 지침을 따릅니다.

2.5 스팀 요리



경고
화상을 입거나 전자 제품이 손상될 위험이 있습니다.

- 배출된 증기는 화상을 유발할 수 있습니다.
 - 기능이 작동하는 동안 오븐 도어를 열 때에는 주의하십시오. 스팀이 방출될 수 있습니다.
 - 스팀 조리가 끝나면 오븐 도어를 조심스럽게 여십시오.

2.6 내부 조명



경고
감전 위험.

- 이 제품 내부의 램프와 별도 판매되는 예비 부품 램프에 관하여: 이 램프는 온도, 진동, 습도 등 가전 제품에서 극도의 물리적 상태를 견뎌내도록 한 것이거나 가전의 작동 상태에 대한 정보를 표시하기 위한 것입니다. 이 램프는 다른 용도에서 사용하도록 고안된 것이 아니며 가정용 방 조명으로서는 적합하지 않습니다.
- 이 제품은 에너지 효율 등급 G의 광원을 포함하고 있습니다.
- 동일한 사양의 램프만 사용하십시오.

제품 설명

2.7 서비스

- 전자제품을 수리하려면 공식 서비스 센터에 문의하십시오.
- 순정 예비 부품만 사용하십시오.

2.8 폐기

 **경고**
부상이나 질식의 위험이 있습니다.

- 기기를 폐기하는 방법에 대한 정보는 해당 지자체에 문의하십시오.
- 전자 제품을 주전원으로부터 차단합니다.
- 전자 제품에 인접한 주 전원 전기 케이블을 잘라 내어 폐기하십시오.
- 어린이나 이 기기에 감하는 것을 방지하기 위해 도어 손잡이를 제거하십시오.

3. 제품 설명

3.1 일반 개요

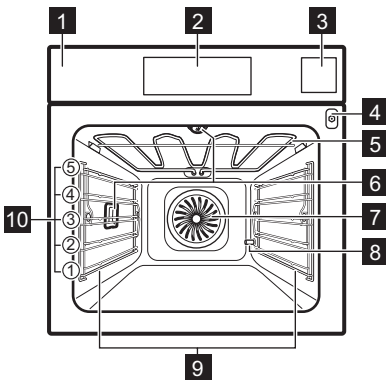

- 1 조작판
- 2 표시창
- 3 물통
- 4 푸드 센서 소켓
- 5 발열체
- 6 램프
- 7 팬
- 8 석회질 제거 파이프 배출구
- 9 선반 지지대, 탈부착 가능
- 10 선반 단의 개수

3.2 부속품

와이어 선반
조리기구, 케이크 통, 로스트용.

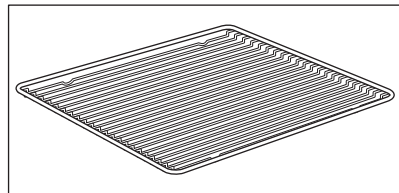

베이킹 트레이
케이크 및 비스킷용.

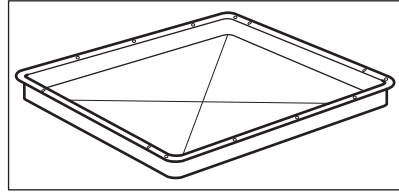

그릴-/로스팅 팬
굽고 로스팅하는 용도 또는 떨어지는 기름받이용 팬.

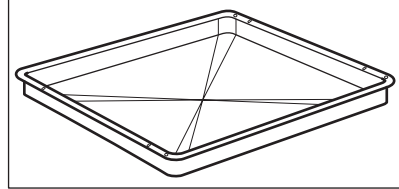

푸드 센서
음식 내부 온도 측정하기.

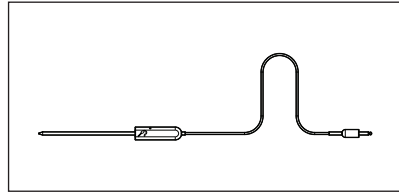

절첩식 러너
트레이와 와이어 선반을 보다 쉽게 삽입하고 제거합니다.

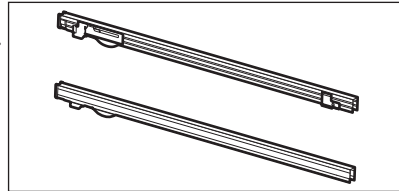

스팀 세트
구멍이 뚫린 식품 용기 1개와 구멍이 뚫리지 않은 식품 용기 1개.
스팀 세트는 증기 조리 중 음식에서 응축된 물을 음식에서 배출합니다. 이 기능을 사용하여 야채, 생선, 닭가슴살을 준비합니다. 이 세트는 물에 담가야 하는 음식, 즉 쌀, 폴렌타, 파스타에는 적합하지 않습니다.

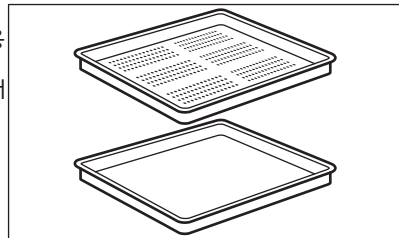

4. 오븐 쪼개 고기

4.1 조작판

오븐 켜고 끄기

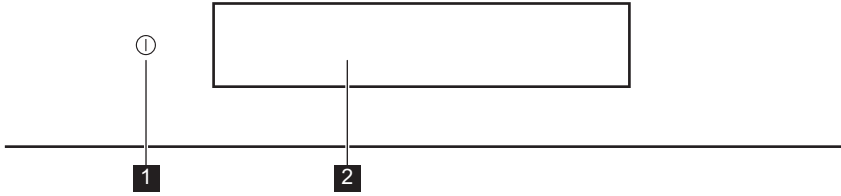

1	켜짐 / 꺼짐	길게 누르면 오븐을 켜고 끌 수 있습니다.
2	표시창	오븐의 현재 설정이 표시됩니다.

<p>버튼</p>	<p>이동</p>	<p>길게 누르기</p>
손가락 끝으로 표면을 터치합니다.	표면 위에 손가락 끝을 미끄러지듯 움직입니다.	3초 동안 표면을 터치합니다.

4.2 표시창

	전원을 켜면 표시창에 가열 기능과 기본 온도가 있는 기본 화면이 표시됩니다.
	2분 동안 오븐을 사용하지 않으면 표시창이 대기 모드로 전환됩니다.
	조리할 때 표시창에 설정된 기능과 기타 사용 가능한 옵션이 표시됩니다.

	<p>최대 가능 수가 설정된 표시창.</p> <p>A. 메뉴 / 뒤로 B. 와이파이 (일부 모델에만 해당) C. 현재 시간 D. 정보 E. 타이머 F. 푸드 센서 (일부 모델에만 해당) G. 시각/정지 H. 온도 I. 진행 표시바 / 슬라이더</p> <p>J. 초과 K. 가열 기능:</p>
--	---

<p>표시창 표시기</p>			
<p>기본 표시기 - 표시창에서 탐색합니다.</p>			
<p>OK 선택/설정 확인하기.</p>	<p>< 선택/설정 확인 하기 또는 메뉴에 서 한 단계 뒤로 이동하기.</p>	<p>↶ 메뉴에서 한 단계 뒤로 이동하 기/마지막 작업 실행 취소.</p>	<p>☑ 옵션 켜고 끄기.</p>

<p>알람음 기능 표시기 - 조리 설정 시간이 끝날 때 신호음이 울립니다.</p>		
<p>🔔 해당 기능이 켜집니다.</p>	<p>🔔 STOP 해당 기능이 켜집니다. 조리가 자동으로 중지됩니다.</p>	<p>🔔 소리 알람이 꺼졌습니다.</p>



<p>타이머 표시등</p>				
<p>🕒 기능 설정: 지연된 시작 표시가 나 타납니다.</p>	<p>⊗ 설정을 취소 하기.</p>	<p>🕒 오븐 도어를 닫은 후 타이 머가 시작됩 니다.</p>	<p>🕒 오븐이 설정 온도 에 도달하면 타이 머가 시작됩니다.</p>	<p>⏸ 조리가 시작될 때 타이머가 시작됩 니다.</p>

5. 첫 사용 전

	<p>경고 안전 장을 참조하십시오.</p>
--	------------------------------------

첫 사용 전

5.1 초기 청소





		
1단계	2단계	3단계
오븐에서 모든 부속품과 탈착식 선반 지지대를 꺼냅니다.	부드러운 천, 따뜻한 물과 중성 세제를 사용하여 오븐과 부속품을 세척합니다.	부속품과 이동식 선반 지지대를 오븐에 배치합니다.

5.2 최초 연결

최초 연결 후 표시창에 환영 메시지가 표시됩니다.

다음을 설정해야 합니다: 언어, 표시창 밝기, 신호음 볼륨, 수돗물 경도, 현재 시간.



5.3 초기 가열

	처음 사용하기 전에 오븐에 아무것도 넣지 않고 예열합니다.
1단계	오븐에서 모든 부속품과 탈착식 선반 지지대를 꺼냅니다.
2단계	기능의 최대 온도를 설정합니다:  표시가 나타납니다. 오븐을 1시간 동안 켜둡니다.
3단계	기능의 최대 온도를 설정합니다:  표시가 나타납니다. 오븐을 15분 동안 켜둡니다.
<p> 예열 중 오븐이 냄새와 연기를 배출할 수 있습니다. 실내가 환기되는지 확인하세요.</p>	

5.4 설정 방법: 수돗물 경도





오븐을 전원에 연결하는 경우 물의 경도 레벨을 설정해야 합니다.

스팀 세트와 함께 제공된 시험지를 사용하세요.

			
1단계	2단계	3단계	4단계

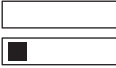
시험지를 약 1초 정도 물에 넣습니다. 시험지를 흐르는 물에 넣지 마세요.	시험지를 흔들어 남아 있는 물기를 제거합니다.	1분 후 아래 표에서 물의 경도를 확인합니다.	물의 경도 레벨 설정: 메뉴/설정/설정/수돗물 경도.
① 시험지의 색상이 계속 변합니다. 시험 후 1분 이내에는 물의 경도를 확인하지 마세요.			
메뉴에서 물의 경도 레벨을 변경할 수 있습니다: 설정/설정/수돗물 경도.			

표는 칼슘 침전물의 해당 수준 및 수질 특성 구분과 함께 물의 경도 범위(dH)를 보여 줍니다. 표에 따라 물의 경도를 조절합니다.

수돗물 경도		시험지	칼슘 침전물 (mmol/l)	칼슘 침전물 (mg/l)	수질 특성 구분
레벨	dH				
1	0 - 7		0 - 1.3	0 - 50	부드럽게
2	8 - 14		1.4 - 2.5	51 - 100	적절한 경도
3	15 - 21		2.6 - 3.8	101 - 150	단단하게
4	≥ 22		≥ 3.9	≥ 151	매우 높은 수질 경도

수돗물의 경도 수준이 4가 되면 물통에 생수를 채웁니다.

6. 일상적 사용

	경고 안전 장을 참조하십시오.
--	----------------------------

6.1 설정 방법: 가열 기능:

1단계	오븐을 컵니다.
2단계	가열 기능을 선택합니다. 표시창에 기본 가열 기능이 표시됩니다. 추가 난방 기능 보기: ●●● 표시가 나타납니다.

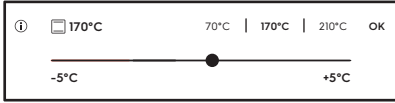
3단계	<p>누르기: °C. 표시창에 온도 설정이 표시됩니다.</p> 
4단계	슬라이더에서 손가락을 움직여 온도를 설정합니다.
5단계	누르기: OK 표시가 나타납니다.
6단계	<p>누르기: ▷ START 표시가 나타납니다. 푸드 센서 - 조리 전이나 조리 중 언제든지 센서를 연결할 수 있습니다.</p> <p><input type="checkbox"/> STOP - 가열 기능을 끄려면 누릅니다.</p>
7단계	오븐을 끕니다.

단축키를 사용하세요!

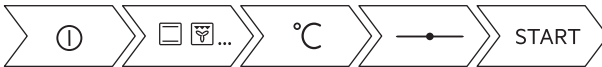

6.2 설정 방법: 스팀 기능 - 스팀 가열 기능

1단계	오븐을 켭니다.	
2단계	을 누릅니다.  스팀 가열 기능을 설정합니다.	
3단계	누르기: °C. 표시창에 온도 설정이 표시됩니다.	
4단계	온도를 설정합니다. 스팀 가열 기능의 종류는 설정 온도에 따라 다릅니다.	
찜용 스팀 50 ~ 100°C	야채, 곡물, 콩류, 해산물, 테린 및 스푼 디저트 찜용.	
스팀용 스팀 105 ~ 130°C	조림 및 찐 고기 또는 생선, 빵 및 가금류, 치즈 케이크 및 캐서롤 조리용.	

<p>부드러운 바삭함을 위한 스팀 135 ~ 150°C</p>	<p>고기, 캐서롤, 속을 채운 야채, 생선 및 그라탕용. 스팀과 열을 함께 이용해 굵기 때문에 겉은 바삭하고 육즙이 많으며 속이 부드러운 식감의 고기를 조리할 수 있습니다. 타이머를 설정하면 조리 마지막 몇 분 동안 그릴 기능이 자동으로 작동하여 부드러운 그라탕을 만들어 드립니다.</p>
<p>베이킹 및 로스팅용 스팀 155 ~ 230°C</p>	<p>구운 요리를 위한 고기, 생선, 가금류, 속을 채운 퍼프 페이스트리, 타르트, 머핀, 그라탕, 야채 및 베이커리 요리. 타이머를 설정하고 음식을 1단계로 올리면 조리 마지막 몇 분 동안 하단 가열 기능이 자동으로 켜져 요리 바닥이 바삭바삭해집니다.</p>
<p>5단계</p>	<p>누르기: OK 표시가 나타납니다.</p>
<p>6단계</p>	<p>물통의 커버를 눌러 엽니다.</p>
<p>7단계</p>	<p>신호음이 울리거나 표시창에 메시지가 표시될 때까지 물통에 찬물을 최대 수위(약 950ml)까지 채웁니다. 물 공급은 약 50분 동안이면 충분합니다. 물통을 최대 용량 이상 채우지 마십시오. 누수, 넘침 및 가구 손상 위험이 있습니다.</p> <div style="border: 1px solid black; padding: 5px; margin-top: 10px;"> <p>경고 차가운 수돗물만 사용하십시오. 여과수(탈염수) 또는 증류수를 사용하지 마십시오. 다른 액체를 사용하지 마십시오. 물통에 가연성 또는 알코올 성분 액체를 붓지 마십시오.</p> </div>
<p>8단계</p>	<p>물통을 초기 위치로 밀어 넣습니다.</p>
<p>9단계</p>	<p>누르기: ▷ START 표시가 나타납니다. 약 2분 후 스팀이 나옵니다. 오븐이 설정 온도에 도달하면 신호음이 울립니다.</p>
<p>10단계</p>	<p>물통에 물이 부족하면 신호음이 울립니다. 물통을 다시 채웁니다. 신호음이 울리면 조리 시간이 종료되었음을 의미합니다.</p>
<p>11단계</p>	<p>오븐을 끕니다.</p>
<p>12단계</p>	<p>조리가 끝난 후 물통을 비웁니다. “관리 및 세척” 장(탱크 비우기)을 참조하십시오.</p>
<p>13단계</p>	<p>남은 물이 오븐 내부에 응축될 수 있습니다. 조리가 끝나면 조심스럽게 오븐 도어를 엽니다. 오븐이 식으면 부드러운 천으로 오븐 내부를 닦아내 물기를 제거합니다.</p>

단축키를 사용하세요!

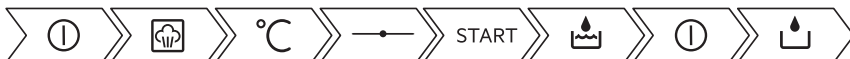



6.3 설정 방법: 보조 쿠키

이 하위 메뉴의 모든 요리에는 권장 기능과 온도가 있습니다. 시간과 온도를 조절할 수 있습니다. 일부 요리의 경우 다음과 같이 조리할 수도 있습니다:

- 무게 자동
- 푸드 센서

요리가 조리되는 정도:

- 레어 또는 미만
- 미디엄
- 웰던 또는 초과



1단계	오븐을 켭니다.
2단계	누르기:  표시가 나타납니다.
3단계	누르기:  입력: 보조 쿠키 표시가 나타납니다.
4단계	요리나 음식 종류를 선택하세요.
5단계	누르기:  START 표시가 나타납니다.







단축키를 사용하세요!





6.4 가열 기능:

표준





가열 기능:	응용
 그릴	얇게 썬 식품을 그릴하기 및 빵 굽기.
 터보 그릴링	한 개의 선반을 이용하여 뼈가 있는 큰 덩어리의 육류 또는 가금류 굽기. 그라탕을 만들고 갈색으로 만들기.

가열 기능:	응용
 트루 팬 조리	최대 3개의 선반 위치에서 동시에 음식을 굽고 건조시킬 때 사용합니다. 일반 조리의 온도보다 낮은 20~40°C로 설정합니다.
 냉동 식품	간편 요리(예, 감자 튀김, 감자 웨지, 스프링 롤)를 바삭하게 만들기.
 일반 조리	한 그릴 위치에서 음식을 굽고 로스팅하기.
 피자 기능	피자 굽기. 진한 갈색과 바삭한 바닥 만들기.
 하단 열	케이크를 바닥이 바삭 바삭하게 굽고 음식을 보존하기.
 스팀 기능	찌기, 끓이기, 바삭하게 하기, 굽기, 구이에 스팀을 사용합니다.





특수



가열 기능:	응용
 보존	야채 보존하기(예: 피클).
 탈수	얇게 썬 과일, 야채 및 버섯 건조하기.
 그릇 데우기	음식을 내기 위한 접시 예열하기.

일상적 사용

가열 기능:	응용
 해동	식품(야채 및 과일) 해동하기. 해동 시간은 냉동 식품의 양과 크기에 따라 다릅니다.
 오그라탱	라자냐 또는 감자 그라탕과 같은 요리용. 그라탕을 만들고 갈색으로 만들기.
 슬로우 쿠킹	부드럽고 육즙이 많은 구이 요리 준비하기.
 보온	음식을 따뜻하게 유지하기.
 모이스트 팬 베이킹	이 기능은 조리 중 에너지를 절약하도록 설계되어 있습니다. 이 기능을 사용하면 오븐 속의 온도가 설정 온도와 다를 수 있습니다. 잔열이 사용됩니다. 발열량이 감소할 수 있습니다. 자세한 내용은 "평상시 사용법" 장, 참고 사항을 참조하세요: 모이스트 팬 베이킹 표시가 나타납니다.

스팀

가열 기능:	응용
 증기 재생	스팀 기능으로 음식을 재가열하면 표면이 마르는 것을 방지합니다. 열을 알맞고 고르게 제공하여 음식 본연의 맛과 향을 재현할 수 있습니다. 이 기능은 음식을 접시에서 직접 재가열하는 데 사용할 수 있습니다. 여러 선반 위치를 사용하여 한 번에 여러 접시를 재가열할 수 있습니다.
 빵 굽기	이 기능을 사용하여 바삭함, 색상 및 크러스트 광택 면에서 전문가 수준의 매우 우수한 품질로 빵과 롤빵을 만듭니다.
 반죽 확인	효모 반죽이 부풀어 오르는 속도 높이기. 반죽 표면이 마르지 않도록 하고 반죽을 탄력있게 유지해줍니다.
 전체 스팀	야채, 사이드 디시 또는 생선 찌기

가열 기능:	응용
 습도 높음	이 기능은 커스터드, 플란, 테린 및 생선과 같은 섬세한 요리를 하는 데 적합합니다.
 습도 낮음	이 기능은 육류, 가금류, 오븐 요리 및 캐서롤에 적합합니다. 스팀과 열을 이용해 굵기 때문에 겉은 바삭하고 속이 부드럽고 육즙이 많은 식감의 고기를 조리할 수 있습니다.

6.5 참고 사항: 모이스트 팬 베이킹

이 기능은 EU 65/2014 및 EU 66/2014에 따른 에너지 효율 등급 및 에코디자인 요구 사항을 준수하기 위해 사용되었습니다. EN 60350-1에 따른 시험.

조리 도중에는 오븐 도어를 닫아 기능이 중단되지 않도록 하고 오븐이 가능한 한 최고의 에너지 효율로 작동할 수 있도록 해야 합니다.

이 기능을 사용하면 램프가 30초 후에 자동으로 꺼집니다.

조리 지침은 "히트 및 팁" 장, 모이스트 팬 베이킹을(를) 참조하세요. 일반적인 에너지 절약 권장 사항은 "에너지 효율" 장, 에너지 절약을 참조하세요.

7. 시계 기능

7.1 시계 기능 설명

시계 기능	응용
조리 시간	조리 길이 설정하기. 최대 시간은 23시간 59분입니다.
시작 기준	타이머가 카운트를 시작할 때를 설정하기.
작업 종료	타이머가 카운팅을 종료할 때 발생하는 사항을 설정하기.
지연된 시작	조리 시작 및/또는 종료를 연기하기.
시간 연장	조리 시간 늘리기.
알림	카운트다운 설정하기. 최대 시간은 23시간 59분입니다. 이 기능은 오븐 작동에 영향을 주지 않습니다.

시작 기준	코멘트
-	타이머는 전원을 켜면 시작됩니다.
	도어를 닫은 후 타이머가 시작됩니다.

시계 기능

시작 기준	코멘트
→	조리가 시작될 때 타이머가 시작됩니다.
🔥	오븐이 설정 온도에 도달하면 타이머가 시작됩니다.

7.2 설정 방법: 시계 기능

시계 설정 방법	
1단계	누르기: ≡ 표시가 나타납니다.
2단계	누르기: 설정/설정/현재 시간.
3단계	시계를 설정하려면 밀어서 누릅니다. 누르기: OK 또는 <

조리 시간 설정 방법	
1단계	가열 기능을 선택하고 온도를 설정합니다.
2단계	누르기: ⌚ 표시가 나타납니다.
3단계	시계를 설정하려면 밀어서 누릅니다. 누르기: OK 표시가 나타납니다. 타이머가 즉시 카운트다운을 시작합니다.

단축키를 사용하세요!



조리 시작/종료 옵션 선택 방법	
1단계	가열 기능을 선택하고 온도를 설정합니다.
2단계	누르기: ⌚ 표시가 나타납니다.
3단계	누르기: ●●● 표시가 나타납니다.
4단계	누르기: 시작 기준/작업 종료.

조리 시작/종료 옵션 선택 방법	
5단계	선호하는 방법 선택: 시작 기준/작업 종료.
6단계	누르기: OK 또는 <

조리 시작과 종료를 지연시키는 방법	
1단계	누르기: ⌚ 표시가 나타납니다.
2단계	시계를 설정하려면 밀어서 누릅니다. 누르기: OK 표시가 나타납니다.

단축키를 사용하세요!



조리의 종료를 설정하지 않고 시작을 지연시키는 방법	
1단계	가열 기능과 온도를 설정합니다.
2단계	누르기: ⌚ 표시가 나타납니다.
3단계	누르기: ● ● ● 표시가 나타납니다.
4단계	누르기: 지연된 시작 표시가 나타납니다.
5단계	값을 선택합니다. 누르기: OK 표시가 나타납니다.

추가 시간 설정 방법	
조리 시간이 10% 남았는데 음식이 준비되지 않은 것 같으면, 조리 시간을 연장할 수 있습니다. 오븐 기능도 변경할 수 있습니다.	
1단계	원하는 시간 아이콘을 눌러 조리 시간을 연장합니다.
2단계	또한 원하는 가열 기능을 선택하여 변경할 수도 있습니다.
추가 시간을 변경하는 것이 더 나은 경우 어떻게 합니까?	

사용 방법: 부속품

추가 시간 설정 방법	
추가 시간 재설정이 가능합니다.	
1단계	누르기:  표시가 나타납니다.
2단계	슬라이더에서 값을 선택하거나 원하는 시간 아이콘 중 하나를 눌러 시간을 설정합니다.
3단계	누르기: OK 표시가 나타납니다.

타이머 설정을 변경하는 방법	
1단계	슬라이더에서 값을 선택하거나 원하는 시간 값을 눌러 타이머 값을 변경합니다.
2단계	누르기: OK 표시가 나타납니다.
조리 중 언제든지 설정 시간을 변경할 수 있습니다.	

8. 사용 방법: 부속품

8.1 부속품 삽입하기

상단의 작은 움푹 들어간 부분은 안전성을 증대시킵니다. 움푹 들어간 부분은 기울어짐 방지 장치이기도 합니다. 선반의 높은 테두리는 조리 용기가 선반에서 미끄러지지 않도록 해줍니다.

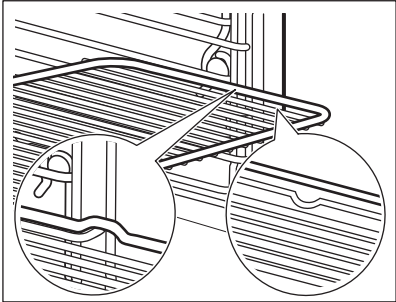
<p>와이어 선반: 선반을 지지대의 가이드 막대 사이로 밀어넣고 .</p>	
--	--

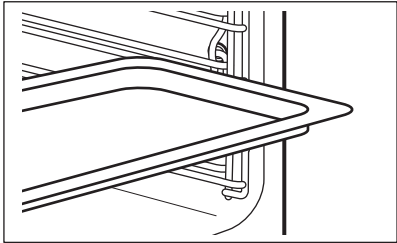
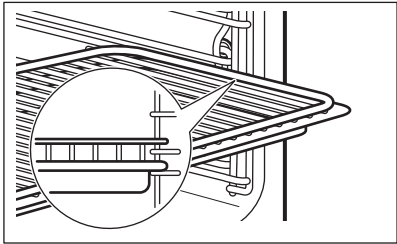
<p>베이킹 트레이 / 깊은 팬: 트레이를 선반 지지대의 가이드 막대 사이로 밀어 넣습니다.</p>	
<p>와이어 선반, 베이킹 트레이 / 깊은 팬: 트레이를 선반 지지대의 가이드 막대 사이로 밀어 넣고 선반을 위 가이드 바 위에 올려 놓습니다.</p>	

8.2 푸드 센서

푸드 센서 - 음식의 내부 온도를 측정합니다. 모든 가열 기능과 함께 사용할 수 있습니다.

다음 두 가지 온도를 설정할 수 있습니다.	
<p style="text-align: center;">°C</p> <p style="text-align: center;">오븐 온도: 최소 120°C.</p>	<p style="text-align: center;">🔑</p> <p style="text-align: center;">중심부 온도.</p>



최상의 조리 결과를 위해:		
<p>재료는 실온에 있어야 합니다.</p>	<p>액상 요리와 함께 사용하지 마세요.</p>	<p>조리하는 동안 접시에 남아 있어야 합니다.</p>

오븐이 대략적인 조리 종료 시간을 계산합니다. 이는 음식량, 설정 오븐 기능 및 온도에 좌우됩니다.

사용 방법: 푸드 센서

1단계	오븐을 켭니다.
2단계	가열 기능을 설정하고, 필요한 경우 오븐 온도를 설정합니다.
3단계	인서트: 푸드 센서 표시가 나타납니다.

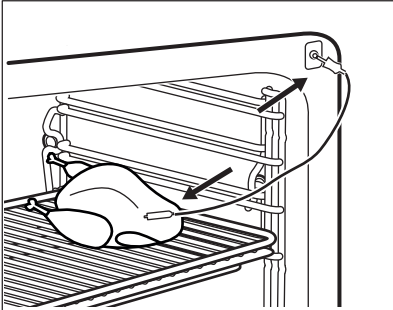
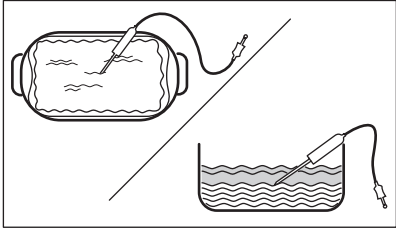
사용 방법: 부속품

육류, 가금류 및 생선	캐서롤
<p>푸드 센서의 끝부분을 고기, 생선의 중앙에 되도록 이면 가장 두꺼운 부분에 넣습니다. 푸드 센서의 3/4 이상이 접시 안에 있는지 확인하십시오.</p>	<p>캐서롤의 중앙에 정확히 푸드 센서의 끝을 삽입하십시오. 푸드 센서는 굽는 동안 한 곳에 안정화되어야 합니다. 이렇게 하려면 단단한 재료를 사용합니다. 베이킹 접시의 가장자리를 사용하여 푸드 센서의 실리콘 손잡이를 지지하십시오. 푸드 센서의 끝이 베이킹 접시 바닥에 닿지 않아야 합니다.</p>
	
4단계	<p>오븐 전면에 있는 소켓에 푸드 센서를 꽂습니다. 표시창에 현재 온도가 표시됩니다: 푸드 센서 표시가 나타납니다.</p>
5단계	<p> - 센서의 중심부 온도를 설정하려면 누릅니다.</p>
6단계	<p>●●● - 원하는 옵션을 설정하려면 누릅니다:</p> <ul style="list-style-type: none"> • 알람음 - 오븐이 중심부 온도에 도달하면 신호음이 울립니다. • 알람음 및 조리 중지 - 오븐이 중심부 온도에 도달하면 신호음이 울리고 오븐이 정지합니다. • 온도만 표시 - 표시창에 현재 중심부 온도가 표시됩니다.
7단계	<p>옵션을 선택하고 다음을 누릅니다: OK 또는 <</p>
8단계	<p>누르기: ▷ START 표시가 나타납니다. 음식이 설정 온도에 도달하면 신호음이 울립니다. 음식이 잘 완성되도록 조리를 중지하거나 계속 하도록 선택할 수 있습니다.</p>
9단계	<p>푸드 센서 플러그를 소켓에서 분리하고 오븐에서 접시를 꺼냅니다.</p> <div style="border: 1px solid black; padding: 5px;"> <p> 경고 푸드 센서가 뜨거워지므로 화상의 위험이 있습니다. 플러그를 뽑고 음식에서 이를 꺼낼 때 주의하십시오.</p> </div>

단축키를 사용하세요!



9. 추가 기능

9.1 저장 방법: 좋아하는 요리

가열 기능, 조리 시간, 온도 또는 청소 기능과 같은 자주 사용하는 설정을 저장할 수 있습니다. 3개의 자주 사용하는 설정을 저장할 수 있습니다.

1단계	오븐을 켭니다.
2단계	선호하는 설정을 선택합니다.
3단계	누르기: 선택: 좋아하는 요리 표시가 나타납니다.
4단계	선택: 현재 설정 저장 표시가 나타납니다.
5단계	+를 눌러 다음 목록에 설정을 추가합니다: 좋아하는 요리. OK 버튼을 누릅니다.
<p> - 설정을 재설정하려면 누릅니다.</p> <p> - 설정을 취소하려면 누릅니다.</p>	

9.2 자동 꺼짐

가열 기능을 작동하고 설정을 변경하지 않으면 안전상의 이유로 인해 잠시 후에 오븐이 꺼집니다.

(°C)	(시간)
30 - 115	12.5
120 - 195	8.5
200 - 230	5.5

다음 기능에서는 자동 꺼짐이 작동하지 않습니다: 라이트, 푸드 센서, 종료 시간, 슬로우 쿠킹.

9.3 쿨링팬

오븐이 작동하면 냉각팬이 자동으로 켜져 오븐 표면을 시원하게 유지합니다. 오븐을 끄면 오븐이 식을 때까지 냉각팬이 계속 작동할 수 있습니다.

10. 유용한 정보

10.1 요리 추천

 표의 온도와 조리 시간은 지침일 뿐입니다. 요리는 레시피나 사용한 재료의 품질과 수량에 따라 달라질 수 있습니다. 사용자의 오븐은 이전 오븐과 달리 베이킹이나 로스팅이 가능합니다. 아래 힌트는 특정 유형의 식품에 대한 온도, 조리 시간 및 선반 위치의 권장 설정을 표시합니다. 특별한 요리법에 대한 설정을 찾을 수 없는 경우 유사한 설정을 찾으세요. 더 많은 조리 권장 사항은 웹사이트의 요리 테이블을 참조하세요. 조리 힌트를 확인하려면 오븐 내부의 전면 프레임에 있는 경계판에서 PNC 번호를 확인하십시오.

10.2 모이스트 팬 베이킹

최상의 결과를 얻으려면 아래 표에 나열된 제안을 따르십시오.

		 (°C)		 (분)
스위트 롤, 16조각	베이킹 트레이 또는 기름받이	180	2	25 - 35
스위트롤	베이킹 트레이 또는 기름받이	180	2	15 - 25
통 생선, 0.2kg	베이킹 트레이 또는 기름받이	180	3	15 - 25
쿠키, 16조각	베이킹 트레이 또는 기름받이	180	2	20 - 30
마카롱, 24조각	베이킹 트레이 또는 기름받이	160	2	25 - 35
머핀, 12조각	베이킹 트레이 또는 기름받이	180	2	20 - 30
고소한 페이스트리, 20조각	베이킹 트레이 또는 기름받이	180	2	20 - 30
쇼트 크러스트 비스킷, 20조각	베이킹 트레이 또는 기름받이	140	2	15 - 25
타틀렛, 8조각	베이킹 트레이 또는 기름받이	180	2	15 - 25

10.3 모이스트 팬 베이킹 - 권장 부속품







어두운 색상의 비반사성 주석과 용기를 사용합니다. 이 용기들은 밝은 색과 반사 접시보다 열 흡수가 더 좋습니다.

			
피자 팬	베이킹 접시	라미킨	플랫 베이스 틴
어두움, 무반사 직경 28cm	어두움, 무반사 직경 26cm	세라믹 직경 8cm, 높이 5cm	어두움, 무반사 직경 28cm

10.4 시험 기관용 조리대

시험기관 정보

다음에 따른 시험: EN 60350, IEC 60350.





 1레벨에서 베이킹. 틴으로 베이킹하기				
		 (°C)	 (min)	
무지방 스펀지 케이크	트루 팬 조리	140 - 150	35 - 50	2
무지방 스펀지 케이크	일반 조리	160	35 - 50	2
애플파이, 지름 20cm 팬 2개	트루 팬 조리	160	60 - 90	2
애플파이, 지름 20cm 팬 2개	일반 조리	180	70 - 90	1



1레벨에서 베이킹. 비스킷















세 번째 선반 위치를 사용합니다.

		 (°C)	 (min)
쇼트 브레드 / 페이스트리 스트립	트루 팬 조리	140	25 - 40
쇼트 브레드 / 페이스트리 스트립, 빈 오븐을 예열합니다	일반 조리	160	20 - 30
작은 케이크, 트레이당 20개, 빈 오븐을 예열합니다	트루 팬 조리	150	20 - 35
작은 케이크, 트레이당 20개, 빈 오븐을 예열합니다	일반 조리	170	20 - 30









다단계 베이킹. 비스킷

		 (°C)	 (min)	
쇼트 브레드 / 페이스트리 스트립	트루 팬 조리	140	25 - 45	1 / 4
작은 케이크, 트레이당 20개, 빈 오븐을 예열합니다	트루 팬 조리	150	23 - 40	1 / 4
무지방 스펀지 케이크	트루 팬 조리	160	35 - 50	1 / 4

 그릴			
 오븐 속을 비워둔 채 5분간 예열합니다.			
 온도를 최대로 설정하여 그릴합니다.			
		 (min)	
토스트	그릴	1 - 3	5
비프 스테이크, 도중에 방향을 바꿔줍니다	그릴	24 - 30	4

시험기관 정보

기능 시험: 전체 스팀 표시가 나타납니다.
IEC 60350에 따른 시험.

 온도를 100°C로 설정합니다.					
	 용기 (Gastronorm)	 (kg)		 (분)	
브로콜리, 빈 오븐을 예열합니다	1 x 2/3 크기의 구멍	0.3	3	8 - 9	베이킹 트레이를 첫 번째 선반에 올립니다.
브로콜리, 빈 오븐을 예열합니다	1 x 2/3 크기의 구멍	최대	3	10 - 11	베이킹 트레이를 첫 번째 선반에 올립니다.
콩, 냉동	2 x 2/3 크기의 구멍	2 x 1.5	2와 4	가장 차가운 부분의 온도가 85°C가 될 때까지 그렇게 합니다.	베이킹 트레이를 첫 번째 선반에 올립니다.

11. 관리 및 청소



경고
안전 장을 참조하십시오.

11.1 세척 시 주의 사항

	부드러운 천에 따뜻한 물과 약간의 중성 세제를 적신 후 오븐 전면을 청소합니다.
	세척액을 사용하여 금속 표면을 청소합니다.
	순한 세척제로 얼룩을 닦으십시오.

	사용한 후에는 항상 내부를 청소합니다. 기름기 축적 또는 기타 잔여물은 화재를 일으킬 수 있습니다.
	오븐에 음식을 20분 이상 보관하지 마세요. 사용이 끝나면 항상 부드러운 천으로 오븐 내부를 닦아내 물기를 제거합니다.

	사용이 끝나면 항상 모든 부속품을 세척하고 건조시킵니다. 따뜻한 물, 중성 세제와 함께 부드러운 천을 사용하세요. 부속품을 식기 세척기로 세정하지 마세요.
	부착되지 않은 부속품과 를 연마성 세제나 날카로운 모서리의 물체로 청소하지 마세요.

11.2 제거 방법: 선반 지지대

오븐을 청소하려면 선반 지지대를 제거합니다.

1단계	오븐을 끄고 식을 때까지 기다리세요.	
2단계	지지대를 조심스럽게 위로 당겨 전면 캐치에서 빼냅니다.	
3단계	선반 지지대의 앞쪽 끝을 측면 벽에서 빼냅니다.	
4단계	후면 캐치에서 지지대를 당깁니다.	
선반 지지대를 반대 순서로 설치합니다.		

11.3 사용 방법: 증기 세척

시작하기 전에:		
오븐을 끄고 식을 때까지 기다리세요.	모든 부속품과 탈착식 선반 지지대를 제거합니다.	따뜻한 물과 중성 세제를 사용하여 부드러운 천으로 내부 바닥과 내부 도어 유리를 청소합니다.

1단계	신호음이 울리거나 표시창에서 메시지를 표시할 때까지 물통을 최대치까지 채웁니다.	
2단계	선택: 메뉴/세척.	
기능	설명	작동 시간
증기 세척	라이트 청소	30분
증기 세척 플러스	일반 청소 내부에 세제를 분사합니다.	75분
3단계	기능을 켭니다. 표시창의 지침을 따릅니다. 청소가 끝나면 신호음이 울립니다.	
4단계	신호를 끄려면 아무 기호나 누릅니다.	
① 이 기능이 작동하면 램프가 꺼집니다.		

청소 종료 시:		
오븐을 끕니다.	오븐이 식으면 부드러운 천으로 오븐 내부를 닦아내 물기를 제거합니다.	오븐의 도어를 열어 내부가 마를 때까지 기다립니다.

11.4 세척 알림

알림이 나타나면 청소하는 것이 좋습니다.
다음 기능을 사용하십시오. 증기 세척 플러스.
메뉴에서 알림을 활성화하거나 비활성화할 수 있습니다: 설정.

11.5 사용 방법: 석회 제거

시작하기 전에:		
오븐을 끄고 식을 때까지 기다리세요.	모든 부속품을 제거합니다.	물통이 비었는지 확인합니다.

첫 번째 단계 작동 시간: 약 100분	
1단계	딥팬을 첫 번째 선반 위치에 놓습니다.
2단계	250ml의 석회 제거제를 물통에 넣습니다.
3단계	신호음이 울리거나 표시창에서 메시지를 표시할 때까지 물통의 남은 부분을 최대치까지 채우십시오.
4단계	선택: 메뉴/세척.
5단계	기능을 켜고 표시창의 지침을 따릅니다. 석회 제거의 첫 번째 단계가 시작됩니다.
6단계	첫 번째 단계 종료 후 딥팬을 비우고 다시 첫 번째 선반 위치에 두세요.
두 번째 단계 작동 시간: 약 35분	
7단계	신호음이 울리거나 표시창에서 메시지를 표시할 때까지 물통의 남은 부분을 최대치까지 채우십시오.
8단계	기능이 종료되면 딥팬을 제거합니다.
<p>i 이 기능이 작동하면 램프가 꺼집니다.</p>	

석회 제거 종료 시:		
오븐을 끕니다.	오븐이 식으면 부드러운 천으로 오븐 내부를 닦아내 물기를 제거합니다.	오븐의 도어를 열어 내부가 마를 때까지 기다립니다.
<p>i 석회 제거 후 오븐에 석회 잔여물이 남아 있으면 표시창에 절차를 반복하라는 메시지가 표시됩니다.</p>		

11.6 석회 제거 알림

오븐의 석회 제거에는 두 가지 알림이 있습니다. 석회 제거 알림을 비활성화할 수 없습니다.

종류	설명
1차 알림	오븐의 석회를 제거하는 것이 좋습니다.
2차 알림	오븐의 석회를 제거해야 합니다. 2차 알림이 켜져 있는 상태에서 오븐의 석회를 제거하지 않을 경우 스팀 기능이 비활성화됩니다.
① 오븐을 끌 때마다 이런 알림이 활성화됩니다.	

11.7 사용 방법: 행균

시작하기 전에:	
오븐을 끄고 식을 때까지 기다리세요.	모든 부속품을 제거합니다.

1단계	딥팬을 첫 번째 선반 위치에 놓습니다.
2단계	신호음이 울리거나 표시창에서 메시지를 표시할 때까지 물통에 물을 최대치까지 채웁니다.
3단계	선택: 메뉴/세척/행균. 작동 시간: 약 30분
4단계	기능을 켜고 표시창의 지침을 따릅니다.
5단계	기능이 종료되면 딥팬을 제거합니다.
① 이 기능이 작동하면 램프가 꺼집니다.	

11.8 건조 알림

스팀 가열 기능으로 조리한 후 표시창에 오븐을 건조하라는 메시지가 표시됩니다. YES를 눌러 오븐을 건조합니다.

11.9 사용 방법: 건조

스팀 가열 기능으로 조리한 후에 사용하거나 스팀 청소를 하여 내부 건조 시 사용하세요.

1단계	오븐이 식었는지 확인합니다.
2단계	모든 부속품을 제거합니다.
3단계	다음 메뉴를 선택하십시오. 세척/건조.
4단계	화면에 있는 지침을 따르십시오.

11.10 사용 방법: 탱크 비우기

스팀 가열 기능으로 조리한 후에 사용하여 물통에 남아 있는 물기를 제거합니다.

시작하기 전에:	
오븐을 끄고 식을 때까지 기다리세요.	모든 부속품을 제거합니다.
1단계	딥팬을 첫 번째 선반 위치에 놓습니다.
2단계	선택: 메뉴/세척/탱크 비우기. 작동 시간: 6분
3단계	기능을 켜고 표시창의 지침을 따릅니다.
4단계	기능이 종료되면 딥팬을 제거합니다.
<p>i 이 기능이 작동하면 램프가 꺼집니다.</p>	

11.11 제거 및 설치 방법: 도어

도어와 내부 유리 패널을 제거하여 청소할 수 있습니다. 유리 패널의 수는 모델마다 다릅니다.

	<p>경고 도어가 무겁습니다.</p>
--	---------------------------------

	<p>경고 특히 전면 패널의 가장자리 주위에서 유리를 조심스럽게 다룹니다. 유리가 깨질 수 있습니다.</p>
--	---

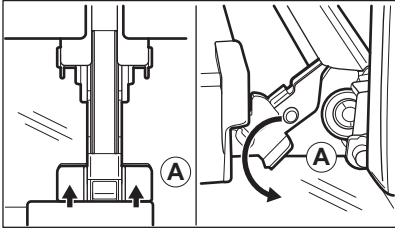
1단계	도어를 완전히 엽니다.	
2단계	두 개의 도어 힌지에 있는 클램핑 레버(A)를 들어올려 누릅니다.	
3단계	<p>오븐 도어를 첫 번째 개구부 위치(약 70° 각도)로 닫습니다. 도어 양쪽을 잡고 오븐에서 위쪽으로 당깁니다. 바닥이 평평한 곳에 부드러운 천을 깔고 그 위에 도어 바깥쪽이 아래로 향하게 놓습니다.</p>	

4단계	도어 트림(B)을 양쪽 도어 상단 모서리에서 잡고 안쪽으로 밀어 클립 선을 분리합니다.	
5단계	도어 트림을 앞으로 당겨 분리합니다.	
6단계	도어 유리 패널의 상단 가장자리를 하나씩 잡고 가이드에서 위로 당깁니다.	
7단계	물과 비누로 유리 패널을 닦습니다. 유리 패널을 조심스럽게 말립니다. 유리 패널을 식기세척기로 세척하지 마십시오.	
8단계	청소 후 위의 단계를 반대 순서로 수행합니다.	
9단계	작은 패널을 먼저 끼운 다음 큰 패널과 도어를 설치하십시오. 유리를 올바른 위치에 삽입했는지 확인하십시오. 그렇지 않으면 도어 표면이 과열될 수 있습니다.	

11.12 교체 방법: 램프

	<p>경고 감전 위험. 램프가 뜨거울 수 있습니다.</p>
--	---

램프를 교체하기 전에:		
1단계	2단계	3단계
오븐을 끕니다. 오븐이 식을 때까지 기다리세요.	오븐을 주전원에서 분리합니다.	내부 바닥에 천을 놓습니다.

상단 램프

1단계	유리 덮개를 돌려 탈거합니다.	
-----	------------------	--

문제 해결

2단계	금속 링을 제거하고 유리 덮개를 청소합니다.
3단계	램프를 300°C의 적합한 내열 램프로 교체합니다.
4단계	금속 링을 유리 덮개에 부착하고 설치합니다.



측면 램프



1단계	왼쪽 선반 지지대를 제거하여 램프에 접근합니다.
2단계	Torx 20 스크루 드라이버를 사용하여 덮개를 제거합니다.
3단계	금속 프레임과 씬을 제거하고 청소합니다.
4단계	램프를 300°C의 적합한 내열 램프로 교체합니다.
5단계	금속 프레임과 씬을 설치합니다. 나사를 조입니다.
6단계	왼쪽 선반 지지대를 설치합니다.



12. 문제 해결

	경고 안전 장을 참조하십시오.
--	----------------------------

12.1 다음과 같은 이상이 생겼을 경우 대처 방법

 오븐이 켜지지 않거나 가열되지 않음	
 가능한 원인	 조치 사항
오븐이 전원에 연결되어 있지 않거나 올바르게 연결되어 있지 않습니다.	오븐이 전원에 올바르게 연결되어 있는지 확인하십시오.
시계가 설정되지 않았습니다.	시계를 설정합니다. 자세한 내용은 "시계 기능" 장의 설정 방법을 참조하십시오. 시계 기능 표시가 나타납니다.
도어가 제대로 닫히지 않습니다.	도어를 완전히 닫습니다.



 오븐이 켜지지 않거나 가열되지 않음	
 가능한 원인	 조치 사항
<p>퓨즈가 끊어져 있습니다.</p>	<p>퓨즈가 문제의 원인인지 확인하십시오. 문제가 다시 발생하면 자격을 갖춘 전기 기술자에게 문의하십시오.</p>
<p>어린이 안전 잠금 장치 기능이 켜져 있습니다.</p>	<p>"메뉴" 장, 하위 메뉴를 참조하십시오: 옵션 표시가 나타납니다.</p>

 구성품	
 설명	 조치 사항
<p>램프가 타버렸습니다.</p>	<p>램프를 교체하십시오. 자세한 내용은 "관리 및 청소" 장의 교체 방법을 참조하십시오: 램프.</p>

정전되면 항상 청소를 중지합니다. 정전으로 중단되면 청소를 반복하십시오.

12.2 관리 방법: 오류 코드

소프트웨어 오류가 발생하면 표시창에 오류 메시지가 표시됩니다. 이 섹션에서는 스스로 해결할 수 있는 문제 목록을 찾을 수 있습니다.

 코드 및 설명	 조치 사항
<p>F111 - 푸드 센서가 소켓에 올바르게 삽입되지 않았습니다.</p>	<p>푸드 센서를 소켓에 완전히 꽂습니다.</p>
<p>F240, F439 - 표시창의 터치 필드가 제대로 작동하지 않습니다.</p>	<p>표시창의 표면을 청소하십시오. 터치 필드에 먼지가 없는지 확인하십시오.</p>
<p>F908 - 오븐 시스템이 제어판에 연결할 수 없습니다.</p>	<p>오븐을 켜고 끄십시오.</p>

12.3 서비스 데이터

문제에 대한 해결책을 직접 찾을 수 없다면 대리점이나 공인 서비스 센터에 문의하십시오. 서비스 센터에 필요한 데이터는 정격판을 보면 알 수 있습니다. 정격판은 오븐 내부의 전면 프레임에 부착되어 있습니다. 오븐 내부에서 정격판을 제거하지 마십시오.

여기에 있는 정보를 기입해두는 것이 좋습니다.	
모델(MOD.)
제품명(PNC)
일련번호(S.N.)

13. 에너지 효율성

13.1 에너지 절약

 오븐에는 매일 조리하는 동안 에너지를 절약할 수 있는 기능이 있습니다.

오븐이 작동할 때 오븐 도어가 닫혀 있는지 확인합니다. 조리하는 동안에는 오븐 도어를 너무 자주 열지 마십시오. 도어 개스킷을 청결하게 유지하고 제자리에 잘 고정되었는지 확인합니다.

금속 접시를 사용하면 에너지 절약을 향상시킬 수 있습니다.

가능하면 조리하기 전에 오븐을 예열하지 마세요.

한 번에 한 두 가지 요리를 준비할 경우 베이킹 사이의 휴지 시간을 최대한 짧게 유지하십시오.

팬 조리

가능한 경우 에너지 절약을 위해 팬 조리 기능을 이용합니다.

간열

작동 시간 또는 종료 시간 선택 기능이 있는 프로그램이 작동되었고 조리 시간이 30분 이상인 경우, 일부 오븐 기능에서 발열체가 일찍 자동으로 꺼집니다.

팬과 램프는 계속 작동합니다. 오븐을 끄면 표시창에 간열이 표시됩니다. 열을 사용하여 식품을 따뜻하게 유지할 수 있습니다.

조리 시간이 30분 이상 걸릴 경우 조리 시간이 끝나기 전 오븐 온도를 최소 3~10분으로 줄입니다. 오븐 내부의 간열이 계속 조리합니다.

간열을 이용하여 다른 음식을 따뜻하게 데울 수 있습니다.

음식 보존

간열을 사용해 음식을 따뜻하게 유지하려면 최저 온도 설정을 선택합니다. 디스플레이에 간열 표시기 또는 온도가 표시됩니다.

램프가 꺼진 상태에서 조리하기

조리 도중에는 램프를 끄니다. 필요할 때만 켜니다.

모이스트 팬 베이킹

조리 도중 에너지를 절약할 수 있도록 설계된 기능.

이 기능을 사용하면 30초 후에 램프가 자동으로 꺼집니다. 다시 램프를 켤 수 있지만, 이렇게 하면 예상 에너지 절약 수치가 떨어집니다.

대기 모드

2분 후 표시창이 대기 모드로 전환됩니다.

14. 메뉴 구조

14.1 메뉴

을 눌러 메뉴를 엽니다.

OPTIONS	
Light	· OFF
Lamp Icon visible	· ON
Child Lock	· OFF

메뉴 항목		응용
좋아하는 요리		즐거찾는 설정을 나열합니다.
보조 쿠키		자동 프로그램을 나열합니다.
세척		청소 프로그램을 나열합니다.
옵션		오븐 구성을 설정합니다.
설정	설정	오븐 구성을 설정합니다.
	서비스	소프트웨어 버전 및 구성을 표시합니다.

14.2 하위 메뉴: 세척

하위 메뉴	응용
증기 세척	라이트 청소.
증기 세척 플러스	정밀 청소.
석회 제거	스팀 생성 회로에 낀 석회석 잔여물 세척하기.
탱크 비우기	스팀 기능 사용 후 물통에서 남은 물을 제거하기 위한 절차.
행굼	스팀 발생 회로 청소. 스팀 조리를 자주 한 후에는 행굼을 사용하세요.
건조	스팀 기능을 사용한 후 오븐 내부에 남아있는 응결을 건조시키는 절차.
세척 알림	오븐을 청소해야 할 시기를 알려줍니다.

14.3 하위 메뉴: 옵션

하위 메뉴	응용
라이트	램프를 켜고 끕니다.
램프 아이콘 표시	램프 아이콘이 화면에 나타납니다.
어린이 안전 잠금	오븐의 우발적인 활성화를 방지합니다. 옵션이 켜져 있으면 오븐을 켤 때 "어린이 안전 잠금 장치"라는 텍스트가 표시창에 나타납니다. 오븐 사용을 활성화하려면 알파벳 순서로 코드 문자를 선택하십시오.
고속 가열	가열 시간을 단축합니다. 일부 오븐 기능에서만 사용할 수 있습니다.
가열 + 보온	조리가 끝난 후 준비된 음식을 30분 동안 따뜻하게 유지합니다. 이 기능이 켜져 있으면 표시창에 "보온 시작됨" 메시지가 나타납니다. 일부 가열 기능에서 그리고 지속 시간이 설정되어 있는 경우에만 사용할 수 있습니다.

14.4 하위 메뉴: 설정

하위 메뉴	설명
언어	오븐 언어를 설정합니다.
현재 시간	현재 시간과 날짜를 설정합니다.
시간 표시	시계를 켜고 끕니다.
디지털 시계 스타일	표시되는 시간 표시의 형식을 변경합니다.
세척 알림	미리 알림을 켜고 끕니다.
주요 음	터치 필드의 톤을 켜고 끕니다. 다음의 경우 톤을 음소거할 수 없습니다: ①, □ STOP.
알람/오류음	알람음을 켜고 끕니다.
신호음 볼륨	키 톤 및 신호음의 볼륨을 설정합니다.
표시창 밝기	디스플레이 밝기를 설정합니다.







하위 메뉴	설명
수돗물 경도	물의 경도를 설정합니다.
온도 단위	온도 단위를 °C/°F로 설정합니다.



14.5 하위 메뉴: 서비스

하위 메뉴	설명
데모 모드	작동 / 작동 해제 코드: 2468
라이선스	라이선스에 대한 정보입니다.
소프트웨어 버전	소프트웨어 버전에 대한 정보입니다.
모든 설정 재설정	공장 설정을 복원합니다.
모든 팝업 재설정	모든 팝업을 원래 설정으로 복원합니다.

15. 간단합니다!

처음 사용하기 전에 다음을 설정해야 합니다:					
언어	표시창 밝기	신호음 볼륨	수돗물 경도	현재 시간	무선 연결

제어판과 표시창의 기본 아이콘을 숙지하십시오:						
 켜짐 / 꺼짐	 메뉴 / 뒤로	 와이파이	 정보	 타이머	START / STOP	 초과

오븐 사용 시작				
빠른 시작	오븐을 켜고 기능의 기본 온도와 시간으로 조리를 시작하세요.	1단계	2단계	3단계
		길게 누르기:  표시가 나타납니다.	 ... - 오븐 기능을 설정합니다.	누르기: START 표시가 나타납니다.

간단합니다!



오븐 사용 시작		
빨리 끄기	언제든지 어떤 화면이나 메시지에서도 오븐을 끄십시오.	① - 오븐이 꺼질 때까지 길게 누릅니다.



조리 시작					
1단계	2단계	3단계	4단계	5단계	6단계
① - 오븐을 켜려면 누릅니다.	... - 기능을 선택합니다.	 - 온도 설정으로 이동하려면 누릅니다.	 - 슬라이더에서 손가락을 움직여 온도를 설정합니다.	OK - 확인하려면 누릅니다.	START - 누르면 요리가 시작됩니다.

스팀 조리: 스팀 기능			
온도를 설정합니다. 스팀 가열 기능의 종류는 설정 온도에 따라 다릅니다.			
찜용 스팀	스튜용 스팀	부드러운 바삭함을 위한 스팀	베이킹 및 로스팅용 스팀
50 ~ 100°C	105 ~ 130°C	135 ~ 150°C	155 ~ 230°C

빨리 요리하는 방법을 배우십시오				
자동 프로그램을 사용하여 기본 설정으로 빠르게 요리를 준비하십시오:				
보조 쿡킹	1단계	2단계	3단계	4단계
	누르기: ① 표시가 나타납니다.	누르기: ≡ 표시가 나타납니다.	버튼을 누릅니다. 보조 쿡킹을 설정합니다.	요리를 선택합니다.

빠른 기능을 사용하여 조리 시간을 설정하거나 또는 조리 기능을 변경합니다		
퀵 타이머 설정 단축키에서 선택하여 가장 많이 사용되는 타이머 설정을 사용합니다.	1단계	2단계
	누르기: ⌚ 표시가 나타납니다.	선택하는 타이머 값을 누릅니다.

빠른 기능을 사용하여 조리 시간을 설정하거나 또는 조리 기능을 변경합니다	
10% 마무리 어시스트 조리 시간이 10% 남았을 때 10% 마무리 어시스트를 사용하여 시간을 추가하거나 조리 기능을 변경할 수 있습니다.	*1 min *5 min *10 min - 원하는 시간 아이콘을 눌러 조리 시간을 연장합니다.
	기능 변경: 선호하는 기능을 누르십시오:    ... 표시가 나타납니다.

스팀 세척을 사용하여 오븐 청소		
1단계 누르기: 	2단계 누르기:  /	3단계 모드 선택:
증기 세척		간단히 청소하기.
증기 세척 플러스		정밀 청소.
석회 제거		스팀 생성 회로에 긴 석회석 잔여물 세척하기.
행금		잡은 스팀 기능 사용 후 스팀 생성 회로 행금 및 세척하기.

16. 단축키를 사용하세요!

여기에서 모든 유용한 단축키를 볼 수 있습니다. 사용 설명서의 전용 장에서도 찾을 수 있습니다.

설정 방법: 가열 기능:

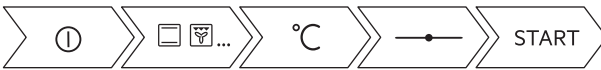

설정 방법: 스팀 기능 - 스팀 가열 기능으로 조리하기

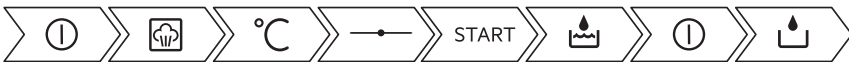

설정 방법: 조리 지원



단축키를 사용하세요!

설정 방법: 조리 시간



자연 방법: 조리의 시작과 끝



취소 방법: 타이머 설정



사용 방법: 푸드 센서



17. 품질보증서

수입판매원:	 Electrolux 일렉트로룩스 코리아 (주) 서울특별시 중구 을지로 100 파인에비뉴빌딩 B 동 9 층 1566-1238 www.electroluxconsumer.co.kr
--------	--

제품보증서	
본 제품의 제품 보증기간은 1년입니다.	제품보증에 대하여 일렉트로룩스 코리아에서는 품목별 소비자 분쟁해결 기준 공정거래위원회 고시에 따라 아래와 같이 제품에 대한 보증을 실시합니다. 서비스 발생 시 일렉트로룩스 코리아에서 지정한 서비스 업체에서 서비스를 진행합니다. 단, 고객과실 및 천재지변에 의해 고장이 발생한 경우는 보증대상에서 제외되어 유상 처리됨을 알려드립니다.

제품명:		모델명:	
고객명:		제조번호:	
구입일:		구입처:	

무상서비스					
소비자 피해 유형		보상내용			
		보증기간 이내	보증기간 이후		
부품보유기간 내 정상적인 사용 상태에서 발생한 성능, 기능상의 고장 발생 시	구입 후 10 일 이내에 중요한 수리를 요할 때		제품 교환 또는 구입가 환불	해당 없음	
	구입 후 1 개월 이내에 중요한 수리를 요할 때		제품 교환 또는 무상 수리		
	제품 구입 시 운송과정 및 제품 설치 중 발생한 피해		제품 교환		
	교환된 제품이 1 개월 이내에 중요한 수리를 요하는 고장 발생 교환 불가능 시		구입가 환급		
	수리 가능	동일 하자로 2 회까지 고장 발생 시		무상 수리	유상 수리
		동일 하자로 3 회째 고장 발생 시		제품 교환 또는 구입가 환급	유상 수리
		서로 다른 하자로 5 회째 고장 발생 시			유상 수리
	소비자가 수리 의뢰한 제품을 사업자 자가 분실한 경우		부품보유기간 이내 수리용 부품을 보유하고 있지 않아 수리가 불가능한 경우	정액 감가상각한 금액에 10% 를 가산하여 환급	
	부품보유기간 이내 수리용 부품을 보유하고 있지 않아 수리가 불가능한 경우			정액 감가상각 후 환급	
	수리용 부품은 있으나 수리 불가능 시				
소비자의 고의 과실로 인한 고장인 경우	수리가 불가능한 경우		유상 수리에 해당하는 금액 징수 후 제품 교환	유상 수리 금액 징수 후 감가상각 적용 제품 교환	
	수리가 가능한 경우		유상 수리	유상 수리	

유상서비스	
서비스 신청 시 다음과 같은 경우는 무상 서비스 기간 이내라도 요금이 청구됩니다.	
1. 사용 설명, 간단 조정, 제품 세척 등 제품의 고장이 아닌 경우	

	<ul style="list-style-type: none"> • 사용설명서에 기재된 사용법에 대한 문의 또는 간단한 조작 시 • 제품 필터류 및 소모성 부품의 교체 또는 액세서리 (브러쉬, 파워브러쉬 등) 의 이물 제거 및 세척 시 • 배송된 제품 초기 설치 시 (구입 후 서비스를 요청하여 설치 시에는 요금이 부과됨) • 제품의 이동, 이사 등으로 인한 설치 부실 시 • 인터넷, 안테나, 유 / 무선 신호 등 외부환경 문제 시 • 타사 제품 (소프트웨어 포함) 으로 인한 고장 및 서비스를 잘못 신청한 경우
<p>2. 소비자의 과실로 인해 제품이 고장 난 경우</p>	
	<ul style="list-style-type: none"> • 제품을 떨어뜨리거나 외부 충격으로 인하여 제품의 파손 및 기능상의 고장 발생 시 • 고객이 부주의 또는 시너, 벤젠 등과 같은 유기 용제에 의한 제품 외관의 손상 및 변형 시 • 일렉트로룩스코리아에서 지정하지 않은 소모품 및 액세서리 사용으로 고장 발생 시 • 일렉트로룩스코리아에서 위탁하지 않은 서비스 업체 및 사람이 수리 또는 개조하여 고장 발생 시 • 사용설명서에 기재된 안전에 관련된 주의사항 및 수칙을 지키지않아 고장 발생 시 • 정상적인 전기 용량을 사용하지 않아 고장 발생 시 • 전원 차단기 작동 또는 전원 콘센트 자체 결함 등과 같이 제품의 하자가 아닌 외부 원인으로 인한 경우
<p>3. 그 밖의 경우</p>	
	<ul style="list-style-type: none"> • 소모성 부품의 수명이 다하여 고장 발생 시 (배터리, 필터류 등) • 천재지변 (낙뢰, 화재, 염해, 수해 등) 에 의한 고장 발생 시
 Electrolux 일렉트로룩스 코리아 주식회사	

상당 문의 및 고장 접수	인터넷 홈페이지
<p>일렉트로룩스 코리아 고객센터 1566-1238</p> <p>제품 모델명, 고장 상태, 연락처를 정확히 알고 계시면 항상 친절하고 신속한 서비스를 제공받을 수 있습니다.</p>	<p>www.electroluxconsumer.co.kr 제품 정보 및 사용설명서 제공 1:1 전문 상담 제공 서비스 관련 문의 서비스센터 위치 검색</p>

18. 환경 고려사항

기호 ♻️가 표시된 자료는 재활용하십시오. 포장재는 해당 용기에 넣어 재활용하십시오. 전기 제품 및 전자 제품 폐기물을 재활용하여 환경과 인류 건강을 보호하십시오. 가정용 폐기물 기호 ♻️가 표시된 제품을 폐기하지 마십시오. 가까운 재활용 시설에 제품을 보내거나 가까운 시청에 문의하십시오.

www.electrolux.com/shop



867370921-A-222022

